



JOURNAAL 32

HERFST - WINTER
2022 - 2023



De Tonne 89-91 • Industriezone 5 • 9800 Deinze 📞 T 09 386 69 31 • F 09 380 38 41
info@vamatec.be 🌐 visit us online www.vamatec.be

MACHINES



08



10



12



14



16



19



21



23



24



26

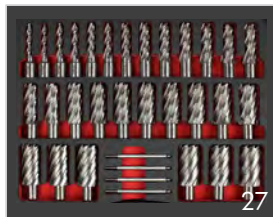

27



29



32



34



35



36



37



40



42



48



50



52



52



54



56



57



59



60



61



62



64



66



67



68



69



71



72



73



73



74



75















































78

















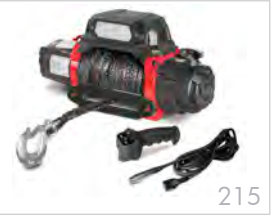
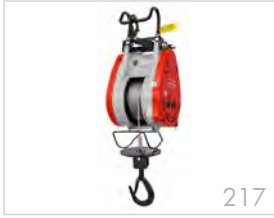
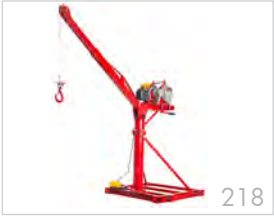





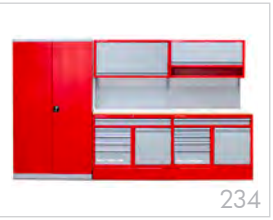

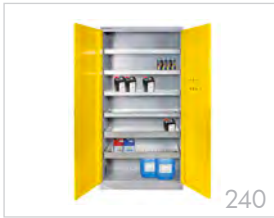



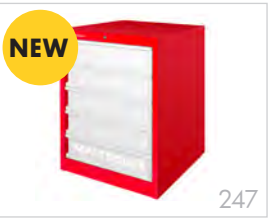



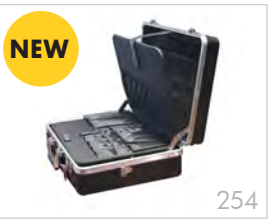

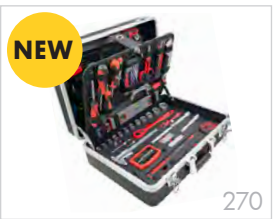

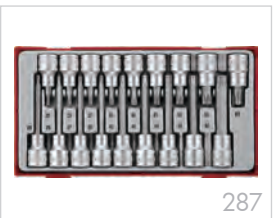
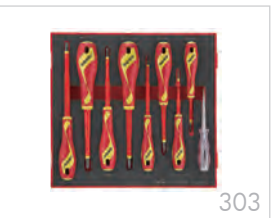

79

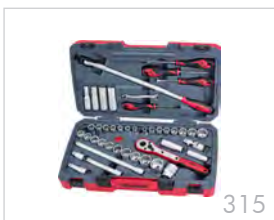

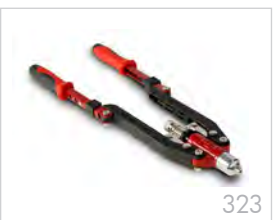
82

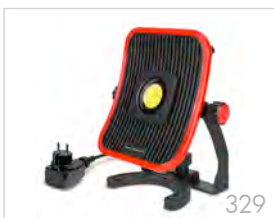
 83	 84	 86	 87	 89
 91	 95	NEW  96	 97	 99
 100	 102	 103	 105	 106
 107	 107	 108	 109	NEW  110
 112	NEW  114	 115	 116	 117
NEW  118	 119	 120	 120	NEW  121
AUTO				
	 122	 123	 124	 126
 127	 129	 130	 131	 132
 133	 135	 136	 138	 139

 NEW 140	 140	 141	 144	 147
 148	 149	 150	 153	 154
 156	 157	 158	 158	 159
 160	WORKSHOP	 NEW 163	 164	 NEW 166
 167	 168	 169	 171	 NEW 173
 174	 175	 NEW 177	 178	 180
 182	 184	 185	 NEW 186	 188
 191	 197	 198	 201	 202
 203	 204	 206	 208	 208

 210	 211	 212	 215	 216
 217	 218	NEW  221	 222	NEW  224
 226	 227	 228	 234	 236
 240	NEW  241	 242	NEW  245	NEW  247
 248	 250	NEW  252	 253	NEW  254
 255	 259	NEW  270	 272 GRATIS PACK	 274 GRATIS PACK
 277 GRATIS PACK	 284	 287	 303	 313
 315	 316	 323	 326	 327
 329	 330	 331	 333	 335

METAAL



Geleverd zonder zaagblad

Vanaf

€ 1.495,00

~~€ 1.535,00~~



PROMO ✓

MANUELE AFKORTZAGEN

- 1 of 2 zaagsnelheden
- Draaibare zaagkop en spanklem 45° links naar 45° rechts
- Dubbele spanklem met snelspan inrichting en antibraam houder
- Tandwieloverbrenging via worm en wormwiel, lopend in een oliebad
- Automatische membraankoelpomp met koelmiddelfilter

ZAAGCAPACITEIT/CAPACITÉ DE COUPE MKS 250/255N			
	0°	45°	45°+
	Ø 70mm	Ø 65mm	Ø 65mm
	40mm	35mm	35mm
	55x95mm	50x60mm	50x60mm
	70mm	55mm	55mm

Order nr.		713620251	713620253
Orig. nr.		MKS250N	MKS255N
Spanning	V	1 x 230	3 x 400
Diameter zaagblad x asgat	mm	250 x 32	250 x 32
Vermogen	kW	0,9	0,95-1,32
Zaagsnelheid	min-1	40	40/80
Zaagcapaciteit 90°	mm	70	70
Gewicht	kg	83,00	83,00
Afmetingen (l x b x h)	mm	800 x 830 x 750	800 x 830 x 750
Prijs	€	1.535,00	1.605,00
Promoprijs	€	1.495,00	

€ 2.175,00

PROMO ✓

€ 2.975,00

~~€ 3.105,00~~



Inclusief onderstel

Geleverd zonder zaagblad
713653506

MANUELE AFKORTZAAG

- Traag draaiend
- Met zware sokkel
- As diameter ø 40 mm
- Draaibare zaagkop 45° links naar 45° rechts
- Koelvoelstofsysteem

ZAAGCAPACITEIT/CAPACITÉ DE COUPE CS 315					
0°		Ø 85 mm		130 x 70 mm	70 mm
45°		Ø 85 mm		90 x 70 mm	70 mm

Order nr.		713302300
Orig. nr.		CS315
Spanning	V	3 x 400
Diameter zaagblad x asgat	mm	315 x 40
Vermogen	kW	1,5 - 0,75
Zaagsnelheid	min-1	19/38
Zaagcapaciteit 90°	mm	85
Gewicht	kg	230,00
Afmetingen (l x b x h)	mm	910 x 546 x 1.759
Prijs	€	3.105,00
Promoprijs	€	2.975,00



Geleverd zonder zaagblad

AFKORTZAAG Ø 350

- Traag draaiend, twee zaagsnelheden 36 en 72 tpm
- Grote zaagcapaciteiten
- Draaibare zaagkop en spanklem 45° links naar 45° rechts
- Dubbele spanklem met snelspan inrichting en antibraam houder

	●	■	○	□	▭
	55	50x50	120	110x110	140x100
	45	40x40	105	100x100	100x100
	45	40x40	105	100x100	100x100

Order nr.		713629350
Orig. nr.		MKS350E
Spanning	V	3 x 400
Vermogen	kW	1,1 - 2,5
Zaagsnelheid	min-1	36/72
Diam. zaagblad x asgat	mm	350 x 32
Opening klem	mm	145
Werkhoogte	mm	960
Gewicht	kg	236,00
Afmetingen (l x b x h)	mm	800 x 600 x 1.600
Prijs	€	2.175,00

PACK

PROMO ✓



Pack
€ 3.375,00

~~€ 3.545,00~~

PACKAGE DEAL

- 1 x Afkortzaag Opti CS315, 713302300
- 1 x Koelmiddel Neptunus 5 liter, 790030005
- 1 x Cirkelzaagblad 315 x 2,5 x 40 mm Z240 T4, 713357454
- 1 x Cirkelzaagblad 315 x 2,5 x 40 mm Z160 T6, 713357456
- 1 x Cirkelzaagblad 315 x 2,5 x 40 mm Z120 T8, 713357458

Order nr.		790023094
Orig. nr.		CS315 Pack
Prijs	€	3.545,00
Promoprijs	€	3.375,00

ALUMINIUM



HALFAUTOMATISCHE OPKOMENDE AFKORTZAAG Ø 500 MM VOOR ALUMINIUM EN NON-FERROMETALEN

- Precieze zaagsnede: braamloos zagen en verstek zagen van aluminium
- In halfautomatische onderuitkomende uitvoering
- Dubbele pneumatische materiaalklemming, links / rechts van het zaagblad
- Voorzien van 2 verstelbare verticale pneumatische klemmen
- Met sproeisysteem





Inclusief 2 HM zaagbladen 420x30x4 120 T

PROMO ✓

Vanaf
€ 6.420,00
~~€ 7.270,00~~

Order nr.
Orig. nr.
Spanning
Diameter zaagblad x asgat x dikte
Vermogen
Zaagsnelheid
Zaagcapaciteit 90° / 45°
Hoekverstelling

Gewicht
Afmetingen (l x b x h)
Prijs
Promoprijs

	713627420 	713627500 
V	ULMS420	ULMS500
mm	3 x 400	3 x 400
kW	420 x 30 x 4	500 x 30 x 4
min-1	3	3
mm	2.900	2.347
°	120 / 100	155 / 130
	-45, -30, -22,5, -15, 0, +15, +22,5, +30, +45	-45, -30, -22,5, -15, 0, +15, +22,5, +30, +45
kg	213,00	229,00
mm	795 x 1.080 x 1.325	855 x 1.135 x 1.360
€	7.270,00	9.630,00
€	6.420,00	8.560,00

PROMO ✓

€ 3.205,00
~~€ 3.645,00~~



ACCESSOIRES



ALUMINIUM SNIJWAS

Order nr. 713601763 
Orig. nr. 387601200
Prijs € 18,50

MANUELE AFKORTZAAG ZAAGBLAD Ø 400 MM VOOR ALUMINIUM EN NON-FERROMETALEN



- Sneldraaiend
- Precieze zaagsnede
- Braamloos zagen en verstek zagen van aluminium
- LMS400P met dubbele pneumatische klemming
- Met kunststofbelegde alu spanbekken



Geleverd zonder zaagblad 713654048



Geleverd zonder zaagblad 713654048

Order nr.		713625400 	713625402 
Orig. nr.	V	LMS400	LMS400P
Spanning	mm	3 x 400	3 x 400
ø zaagblad	mm	400	400
Vermogen	kW	2,2	2,2
Zaagsnelheid	min-1	3000	3000
Gewicht	kg	160,00	210,00
Afmetingen (l x b x h)	mm	1.500 x 1.000 x 900	1.500 x 1.000 x 1.600
Prijs	€	3.645,00	3.955,00
Promoprijs	€	3.205,00	

€ 3.955,00

PROMO ✓

€ 515,00

~~€ 605,00~~



Bijkomende
lintzaag
713650012

DRAAGBARE ZAAGMACHINE

- Draagbaar
- Zaagbeugel onder hoek verstelbaar van 0° tot 45°
- Vario aandrijfmotor
- Gietijzeren machineklem

ZAAGCAPACITEIT			
	○	□	▭
90°	Φ 90 mm	85 mm	100x85 mm
45° links	Φ 60 mm	65 mm	60x65 mm
60° links	-	-	-

Order nr.		713300070 Ⓜ
Orig. nr.		SP11V
Spanning	V	1 x 230
Vermogen	kW	0,85
Zaagsnelheid	m/min	30 - 80
Afmetingen zaaglint (l x h x d)	mm	1.335 x 13 x 0,65
Gewicht	kg	19,00
Prijs	€	605,00
Promoprijs	€	515,00

DRAAGBARE ZAAGMACHINE

- Draagbaar
- Zaagbeugel onder hoek verstelbaar van 0° tot 60°
- Vario aandrijfmotor

ZAAGCAPACITEIT			
	○	□	▭
90°	125 mm	125 mm	130x125 mm
40° links	85 mm	85 mm	85x85 mm
60° links	50 mm	50 mm	50x50 mm

Order nr.		713300075 Ⓜ
Orig. nr.		SP13V
Spanning	V	1 x 230
Vermogen	kW	1
Zaagsnelheid	m/min	30-80
Afmetingen zaaglint (l x h x d)	mm	1.440 x 13 x 0,65
Gewicht	kg	19,50
Prijs	€	685,00
Promoprijs	€	625,00



Gietijzeren
machineklem

Extra
lintzaag
713650015

PROMO ✓

€ 625,00

~~€ 685,00~~

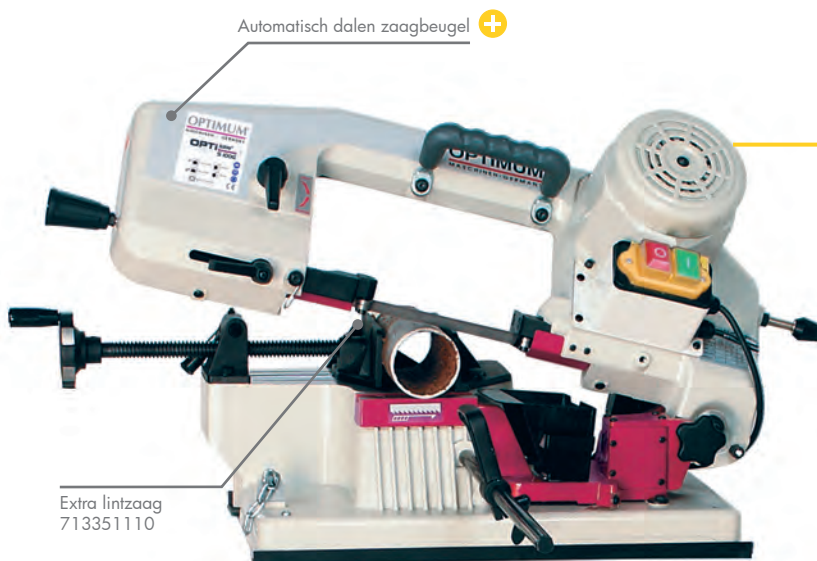

Extra lintzaag
713351110

Automatisch dalen zaagbeugel +

PROMO ✓

€ 769,00

~~€ 935,00~~

DRAAGBARE ZAAGMACHINE MET DAALVOEDING

- Licht en voorzien van een ergonomische hendel
- Onder verstek instelbare zaagbeugel van 0° tot 45°

ZAAGCAPACITEIT		
	○	▭
0°	100 mm	100x150 mm
45°	65 mm	100x60 mm

Order nr.		713300100 Ⓜ
Orig. nr.		S100G
Spanning	V	1 x 230
Vermogen	kW	0,37
Zaagsnelheid	m/min	45
Afmetingen zaaglint (l x h x d)	mm	1.470 x 13 x 0,65
Gewicht	kg	23,00
Prijs	€	935,00
Promoprijs	€	769,00

MOBIELE ZAAGMACHINE MET SNAARAANDRIJVING

- Zaagvoeding door traploos regelbare hydraulische cilinder
- 4 zaagsnelheden door het verleggen van riemen

ZAAGCAPACITEIT		
	○	□
0°	178 mm	178 x 240 mm / 50 x 300 mm
45°	110 mm	170 x 110 mm

Order nr.		713300185	713300181
Orig. nr.		S181-230V	S181-400V
Spanning	V	1 x 230	3 x 400
Vermogen	kW	0,75	0,75
Zaagsnelheid	m/min	21/33,5/45/50	21/33,5/45/50
Afmetingen zaaglint (l x h x d)	mm	2.362 x 19 x 0,90	2.362 x 29 x 0,90
Gewicht	kg	130,00	130,00
Prijs	€	2.215,00	2.215,00
Promoprijs	€	1.835,00	1.965,00

Vanaf
€ 1.835,00

~~€ 2.215,00~~

PROMO ✓



Extra lintzaag
713357520

Koelinrichting +



Vanaf
€ 1.865,00

~~€ 2.135,00~~

+ Tandwieloverbrenging

PROMO ✓

MOBIELE ZAAGMACHINE MET TANDWIELOVERBRENGING

- Met tandwieloverbrenging met 3 instelbare zaagsnelheden
- Daalvoeding door traploos regelbare hydraulische cilinder

ZAAGCAPACITEIT		
	○	□
0°	180 mm	180 x 240 mm / 60 x 300 mm
45°	110 mm	170 x 110 mm

Order nr.		713300186	713300182
Orig. nr.		S181G-230V	S181G-400V
Spanning	V	1 x 230	3 x 400
Vermogen	kW	0,75	0,75
Zaagsnelheid	m/min	39/66/82	39/66/82
Afmetingen zaaglint (l x h x d)	mm	2.362 x 19 x 0,90	2.362 x 19 x 0,90
Gewicht	kg	130,00	130,00
Prijs	€	2.135,00	2.475,00
Promoprijs	€	1.865,00	1.975,00



Regelbare daalvoeding

Koelinrichting +



MOBIELE ZAAGMACHINE MET TANDWIELOVERBRENGING

- Met tandwieloverbrenging met 2 zaagsnelheden
- Daalvoeding door traploos regelbare hydraulische cilinder

ZAAGCAPACITEIT			
	○	□	□
0°	180 mm	180 x 180mm	180x240 mm
45°	110 mm	150x150mm	110x170 mm

€ 2.105,00

Order nr.		713300200
Orig. nr.		SD200G 400V
Spanning	V	3 x 400
Vermogen	kW	0,75
Zaagsnelheid	m/min	44/88
Afmetingen zaaglint (l x h x d)	mm	2.362 x 19 x 0,90
Gewicht	kg	130,00
Prijs	€	2.105,00



Koelinrichting +





PROMO ✓

€ 1.039,00

~~€ 1.229,00~~

MOBIELE ZAAGMACHINE DUBBEL VERSTEK

- Onder hoek verstelbaar -45° tot +60°
- Verrijdbare sokkel
- Met krachtige en stille **1.100 Watt motor**
- Automatische daalvoeding
- Snelspanklemming

ZAAGCAPACITEIT		
	○	□
0°	128 mm	100 x 145 mm
+/- 45°	90 mm	85 x 70 mm
60°	45 mm	56 x 45 mm

Order nr.		713300131 Ⓜ
Orig. nr.		S131GH
Spanning	V	1 x 230
Vermogen	kW	1,1
Zaagsnelheid	m/min	22 - 31 - 55
Afmetingen zaaglint (l x h x d)	mm	1.638 x 13 x 0,65
Gewicht	kg	78,00
Prijs	€	1.229,00
Promoprijs	€	1.039,00

STATIONAIRE ZAAGMACHINE MET VARIABLE TOERENTALREGELING

- Variabele zaagsnelheden
- Onder hoek verstelbaar 0° tot 60°
- Krachtige en stille motor
- Directe, instelbare koeling op het zaagblad
- Snelspanklemming

Order nr.		713300150 Ⓜ
Orig. nr.		S150G VARIO
Spanning	V	1 x 230
Vermogen motor koelpomp	W	50
Zaagsnelheid	m/min	20-65
Afmetingen zaaglint (l x h x d)	mm	1.735 x 13 x 0,90
Gewicht	kg	100,00
Prijs	€	1.855,00
Promoprijs	€	1.625,00

PROMO ✓

€ 1.625,00

~~€ 1.855,00~~



ZAAGCAPACITEIT		
	○	□
0°	150 mm	150 x 160 mm
45°	105 mm	105 x 130 mm
60°	65 mm	65 x 65 mm

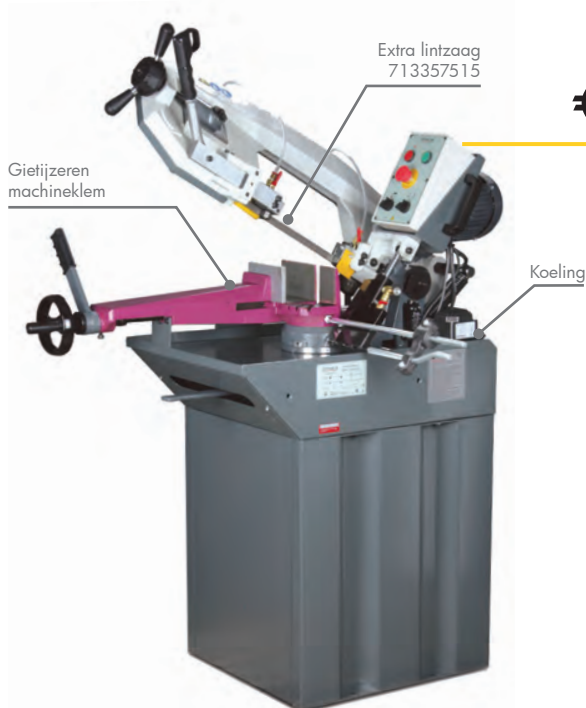

PROMO ✓

€ 1.925,00

~~€ 2.349,00~~

STATIONAIRE ZAAGMACHINE MET 2 SNELHEDEN

- Tandwieloverbrenging
- Daalvoeding door traploos regelbare hydraulische cilinder
- Onder hoek verstelbaar 0° tot 45°
- Snelspanklemming
- Koelvloeistofstelsysteem met koelpomp

ZAAGCAPACITEIT		
	○	□
0°	170 mm	190 x 140 mm
45°	125 mm	95 x 140 mm

Order nr.		713300210 Ⓜ
Orig. nr.		S210G-400V
Spanning	V	3 x 400
Vermogen	kW	0,75
Zaagsnelheid	m/min	40/80
Afmetingen zaaglint (l x h x d)	mm	2.080 x 20 x 0,90
Gewicht	kg	152,00
Prijs	€	2.349,00
Promoprijs	€	1.925,00

PROMO ✓

Vanaf
€ 2.345,00

~~€ 2.945,00~~

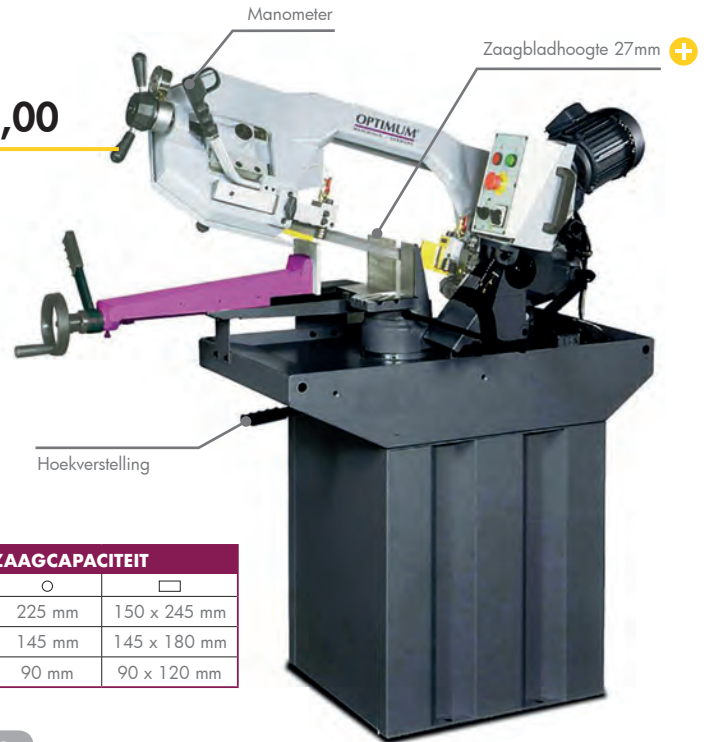

STATIONAIRE ZAAGMACHINE MET ZAAGBLADHOOGTE VAN 27 MM

- Met versterkte zaagbeugel
- Met een zaagbladhoogte van 27 mm
- Onder hoek verstelbaar tot 60°
- S275N 400V met 2 instelbare zaagsnelheden 45/90 m/min
- S275NV 230V met variabele zaagsnelheden 20-90 m/min
- Daalvoeding door traploos regelbare hydraulische cilinder
- Koelsysteem met koelpomp

Order nr.		713300260	713300265
Orig. nr.		S275N 400V	S275NV 230V
Spanning	V	3 x 400	1 x 230
Vermogen	kW	1,1	1,5
Zaagsnelheid	m/min	45 - 90	20 - 90
Afmetingen zaaglint (l x h x d)	mm	2.480 x 27 x 0,9	2.480 x 27 x 0,9
Gewicht	kg	185,00	185,00
Prijs	€	2.945,00	3.005,00
Promoprijs	€	2.345,00	2.485,00

ZAAGCAPACITEIT		
	○	□
0°	225 mm	150 x 245 mm
45°	145 mm	145 x 180 mm
60°	90 mm	90 x 120 mm

PACK 1

PROMO ✓



Pack 1 vanaf
€ 2.535,00

~~€ 3.245,00~~

PACKAGE DEAL

- 1 x bandzaagmachine Opti S275N, 713300260 of S275NV, 713300265
- 5 x lintzaagblad 2.480 x 27 x 0,9 mm 10-14 Tpi, 713357525
- 1 x koelmiddel Neptunus 5 liter, 790030005

Order nr.		790600108	790600110
Orig. nr.		S275N Pack 1	S275NV Pack 1
Prijs	€	3.245,00	3.305,00
Promoprijs	€	2.535,00	2.695,00

PACK 2

PROMO ✓



Pack 2 vanaf
€ 3.105,00

~~€ 4.105,00~~

PACKAGE DEAL

- 1 x bandzaagmachine Opti S275N, 713300260 of S275NV, 713300265
- 1 x rollenbaan MSR4H, 713357001
- 1 x rollenbaan MSR7H, 713357002
- 5 x lintzaagblad 2.480 x 27 x 0,9 mm 10-14 Tpi, 713357525
- 1 x koelmiddel Neptunus 5 liter, 790030005

Order nr.		790023064	790023087
Orig. nr.		S275N Pack 2	S275NV Pack 2
Prijs	€	4.105,00	4.045,00
Promoprijs	€	3.105,00	3.225,00

€ 328,00

€ 535,00

€ 955,00



AAN- EN AFVOERROLLENBAAN

- Ideaal voor de aanvoer als afvoer van lange en zware werkstukken
- Massieve en robuuste stalen rollen
- Lengte 1.000 mm, 2.000 mm of 3.000 mm
- Stabiele uitvoering met sterke speciale profielen
- Voorzien stalen draagrollen langs beide zijden gelagerd

		1	2	3
Order nr.		713357001	713357002	713357003
Orig. nr.		MSR4H	MSR7H	MSR10H
Lengte rollenbaan	mm	1.000	2.000	3.000
Breedte rollenbaan	mm	440	440	440
Hoogte rollenbaan	mm	650 - 1.050	650 - 1.050	650 - 1.050
Statische draagkracht	kg	500	700	700
Gewicht	kg	30,00	45,00	80,00
Prijs	€	328,00	535,00	955,00

Vanaf
€ 423,00

UNIVERSEEL ANALOOG MEETSISTEEM

- Moduleerbaar systeem
- Voor de perfecte lengtemeting en exacte positionering
- Voor terugkerende meettaken met hoge precisie
- Met aanslag en snelspanner

Order nr.		713383841	713383842
Orig. nr.		LMS1M	LMS2M
Lengte	mm	1.300	2.300
Gewicht	kg	2,00	3,00
Afmetingen (l x b x h)	mm	1.300 x 250 x 1.200	2.300 x 250 x 1.200
Prijs	€	423,00	615,00

PROMO ✓

€ 3.965,00

~~€ 4.535,00~~

STATIONAIRE BANDZAAG MET HOEKVERSTELLING LINKS RECHTS

- Zaagbladhoogte 27mm
- Onder dubbel verstek van -45° tot +60°
- Daalvoeding door traploos regelbare hydraulische cilinder
- Koelsysteem met koelpomp

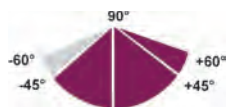

ZAAGCAPACITEIT		
	○	□
0°	∅ 200mm	245 x 150 mm
60°	∅ 90mm	90 x 110 mm
45°	∅ 130mm	100 x 140 mm
-45°	∅ 150mm	145 x 215mm



+ Dubbele hoekverstelling

Bijkomende lintzaag
2.480 x 27 x 0,90 - 10/14
713357525

Order nr.

Orig. nr.
Spanning
Vermogen
Zaagsnelheid
Afmetingen zaaglint (l x h x d)
Gewicht
Prijs
Promoprijs

V
kW
m/min
mm
kg
€
€

713300285 M
S285DG
3 x 400
1,1
45/90
2.480 x 27 x 0,90
295,00
4.535,00
3.965,00

STATIONAIRE BANDZAAG MET HOEKVERSTELLING LINKS RECHTS

- Zaagbladhoogte 27mm
- Onder dubbel verstek van -45° tot +60°
- Regelbare **daalvoeding in paneel**
- Koelsysteem met koelpomp
- Zaaggeleiding met **hardmetalen plaatjes**

ZAAGCAPACITEIT			
	○	□	□
0°	∅ 255mm	190mm	310 x 190mm
45°	∅ 220mm	190mm	190 x 135mm
60°	∅ 135mm	135mm	135 x 135mm
-45°	∅ 215mm	190mm	190 x 200mm

PROMO ✓

€ 4.575,00

~~€ 4.759,00~~

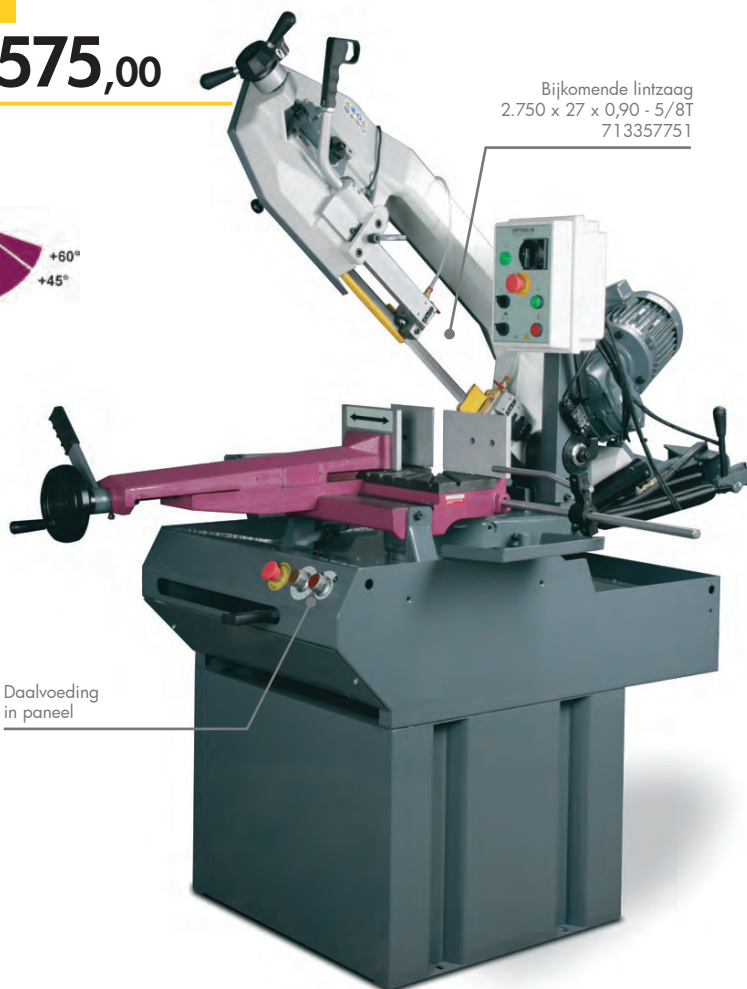
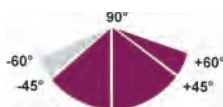

Bijkomende lintzaag
2.750 x 27 x 0,90 - 5/8T
713357751

Order nr.

Orig. nr.
Spanning
Vermogen
Zaagsnelheid
Afmetingen zaaglint (l x h x d)
Gewicht
Prijs
Promoprijs

V
kW
m/min
mm
kg
€
€

713290290 M
S300DG
3 x 400
1,4
35/70
2.750 x 27 x 0,90
355,00
4.759,00
4.575,00

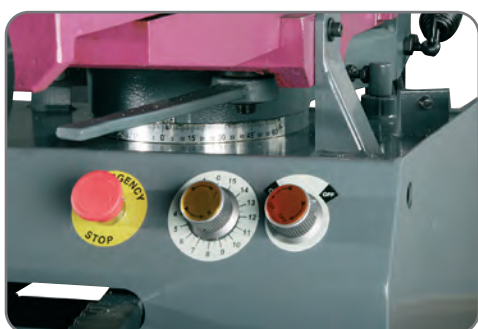

+ Daalvoeding in paneel

PROMO ✓

€ 6.800,00

–€ 7.540,00

STATIONAIRE BANDZAAG MET VARIABLE TOERENTALREGELING

- Zaagbladhoogte 27mm
- Met **Siemens Sinamics frequentieregelaar 15-100m/min 400V**
- Onder dubbel verstek van -45° tot +60°
- Degelijke **gradenboog met grote schaalverdeling**
- Regelbare daalvoeding in paneel
- Koelsysteem met koelpomp

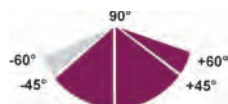

ZAAGCAPACITEIT			
	○	□	▭
0°	∅ 255mm	255mm	270 x 200mm
45°	∅ 190mm	140mm	140 x 210mm
60°	∅ 110mm	110mm	110 x 210mm
-45°	∅ 190mm	160mm	160 x 160mm

Order nr.		713290340 Ⓜ
Orig. nr.		SD310V
Spanning	V	3 x 400
Vermogen	kW	1,5
Zaagsnelheid	m/min	10/100
Afmetingen zaaglint (l x h x d)	mm	2.750 x 27 x 0,90
Gewicht	kg	380,00
Prijs	€	7.540,00
Promoprijs	€	6.800,00



PROMO ✓

€ 8.720,00

–€ 9.640,00

STATIONAIRE BANDZAAG MET ZAAGBLADHOOGTE 34MM

- Zaagbladhoogte **34mm**
- Onder dubbel verstek van -45° tot +60°
- Regelbare daalvoeding in paneel
- Koelsysteem met koelpomp
- Zaaggeleiding met **hardmetalen plaatjes**

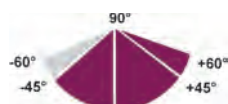

ZAAGCAPACITEIT			
	○	□	▭
0°	∅ 355mm	280 x 280mm	280 x 530mm
45°	∅ 355mm	280 x 280mm	280 x 360mm
60°	∅ 240mm	170 x 170mm	170 x 240mm
-45°	∅ 300mm	270 x 270mm	250 x 250mm

Order nr.		713292380 Ⓜ	713292385 Ⓜ
Orig. nr.		SD500	SD500AV
Uitvoering		Manueel	Halfautomatische
Spanning	V	3 x 400	3 x 400
Vermogen	kW	1,9	2,2
Vermogen koelpomp	kW	-	0,1
Zaagsnelheid	m/min	40/80	15/100
Afmetingen zaaglint (l x h x d)	mm	3.770 x 34 x 1,10	3.770 x 34 x 1,10
Gewicht	kg	765,00	765,00
Prijs	€	9.640,00	13.250,00
Promoprijs	€	8.720,00	



€ 261,00



€ 459,00



Vanaf
€ 635,00



LED verlichting



Aluminium riemschijven 2 of 3
Gates snaren

TAFELBOORMACHINE MET SNAARAANDRIJVING

- Krachtige motoren met aluminium behuizing
- Zwaar eigen gewicht
- Geïntegreerde LED verlichting
- Met dubbel elektrisch veiligheidskanaal 24V

		1	2	3	4
Order nr.		713191040	713191042	713191044	713191045
Orig. nr.		DQ14 230V	DQ18 230V	DQ22 230V	DQ22 400V
Spanning	V	1 x 230	1 x 230	1 x 230	3 x 400
Vermogen	kW	0,35	0,45	0,55	0,55
Boorcapaciteit in staal S235JR	mm	13	16	16	16
Boorcapaciteit bij continu gebruik S235JR	mm	12	14	14	14
Spilopname		Vast/B16	2	2	2
Aantal snelheden		5	5	12	12
Spindeltoerental	min-1	700 - 2.500	600 - 2.400	300 - 2.300	300 - 2.300
Boordiepte	mm	52	65	85	85
Uitlading	mm	104	127	169	169
Diameter kolom	mm	46	60	70	70
Afmetingen tafel (b x d)	mm	170 x 170	200 x 200	270 x 270	270 x 270
T-gleuven grootte/aantal/afstand	mm	14/diagonaal	14/diagonaal	14/diagonaal	14/diagonaal
Zwenkbaarheid boortafel	°	+/-45	+/-45	+/-45	+/-45
Draaibaarheid boortafel	°	360	360	360	360
Afstand spindel-tafel	mm	250	319	460	460
Afstand spindel-voet	mm	340	518	639	639
Afmetingen voet (b x d)	mm	138 x 128	145 x 143	191 x 187	191 x 187
Gewicht	kg	18,50	28,50	41,70	41,70
Afmetingen (l x b x h)	mm	472 x 283 x 634	568 x 319 x 849	700 x 351 x 1.006	700 x 351 x 1.006
Prijs	€	261,00	459,00	635,00	675,00

PACK



PROMO ✓

Pack vanaf
€ 280,00

~~€ 347,00~~

PACK TAFELBOORMACHINE, BOORKLEM EN SET COMPLETE SPANBOUTEN



		793191040	793191042	793191044	793191045
Order nr.		DQ14 PACK	DQ18 PACK	DQ22 230V Pack	DQ22 400V Pack
Orig. nr.		BME85	BME100	BME120	BME120
Boorklem		SB14	SB14	SB14	SB14
Spanbouten					
Prijs	€	-347,00-	-585,00-	-775,00-	-825,00-
Promoprijs	€	280,00	479,00	725,00	775,00

VARIO
€ 645,00
1

 Vanaf
€ 825,00
2 3

 Vanaf
€ 1.335,00
4 5

TAFELBOORMACHINE MET MECHANISCHE VARIABLE SNELHEDEN

- Met mechanische traploos regelbare snelheden
- Motor 750 Watt met aluminium behuizing, 1x230 V
- Zwaar eigen gewicht 40,7 kg
- Digitale weergave van de snelheden

KOLOMBOORMACHINE MET SNAARAANDRIJVING

- Krachtige motoren met aluminium behuizing
- Zwaar eigen gewicht
- Geïntegreerde LED verlichting
- Met dubbel elektrisch veiligheidskanaal 24 V
- Links-rechtsdraaiend bij 3x400V

	1	2	3	4	5
Order nr.	713191080	713191046	713191047	713191048	713191049
Orig. nr.	DQ20V 230V	DQ25 230V	DQ25 400V	DQ32 230V	DQ32 400V
Spanning	V 1 x 230	1 x 230	3 x 400	1 x 230	3 x 400
Vermogen	kW 0,75	0,75	0,75	1,1	1,1
Boorcapaciteit in staal S235JR	mm 16	25	25	30	30
Boorcapaciteit bij continu gebruik S235JR	mm 14	20	20	25	25
Spilopname Morse Conus	MK 2	3	3	4	4
Aantal snelheden	-	12	12	9	9
Spindeltoerental	min-1 450 - 2.500 Vario	200 - 2.440	200 - 2.440	120 - 1.810	120 - 1.810
Boordiepte	mm 80	80	80	120	120
Uitlading	mm 152	181	181	254	254
Diameter kolom	mm 65	73	73	92	92
Afmetingen tafel (b x d)	mm 243 x 243	280 x 280	280 x 280	355 x 355	355 x 355
T-gleuven grootte/aantal/afstand	mm 14/diagonaal	14 diagonaal	14 diagonaal	14 diagonaal	14 diagonaal
Zwenkbaarheid boortafel	° +/-45	+/-45	+/-45	+/-45	+/-45
Draaibaarheid boortafel	° 360	360	360	360	360
Afstand spindel-tafel	mm 423	690	690	640	640
Afstand spindel-voet	mm 599	1.200	1.200	1.170	1.170
Afmetingen voet (b x d)	mm 181 x 187	500 x 300	500 x 300	575 x 350	575 x 350
T-gleuven voet	mm -	14/120/2	14/120/2	14/138/2	14/138/2
Gewicht	kg 69,00	69,00	69,00	120,50	120,50
Afmetingen (l x b x h)	mm 581 x 397 x 957	700 x 350 x 1.620	700 x 350 x 1.620	850 x 390 x 1.660	850 x 390 x 1.660
Prijs	€ 645,00	885,00	825,00	1.335,00	1.265,00

PACK

PROMO ✓

 Pack vanaf
€ 935,00
~~€ 995,00~~
PACK KOLONBOORMACHINE, BOORKLEM EN SET COMPLETE SPANBOUTEN

	793191046	793191047	793191048	793191049
Order nr.	793191046	793191047	793191048	793191049
Orig. nr.	DQ25 230V Pack	DQ25 400V Pack	DQ32 230V Pack	DQ32 400V Pack
Boorklem	BME150	BME150	BME150	BME150
Spanbouten	SB14	SB14	SB14	SB14
Prijs	€ 995,00	935,00	1.445,00	1.445,00
Promoprijs	€ 935,00	895,00	1.385,00	1.385,00

+ PRO

- Rondlooptrouwkeurigheid beter dan 0,02 mm



€ 725,00

1

Inclusief boorhouder



Vanaf **€ 1.005,00**

2 3

Inclusief boorhouder

TAFELBOORMACHINE MET SNAARAANDRIJVING

- Opname morse conus MK2
- 5 of 12 snelheden vanaf D23PRO
- Met digitale weergave snelheden en boordiepte
- Krachtige motor met aluminium behuizing

Order nr.		1	2	3
Orig. nr.		713003010	713003015	713003020
Spanning	V	D17PRO	D23PRO 230V	D23PRO 400V
Vermogen	kW	1 x 230	1 x 230	3 x 400
Boorcapaciteit in staal S235JR	mm	0,5	0,75	0,75
Boorcapaciteit bij continu gebruik S235JR	mm	16	25	25
Spilopname	mm	12	20	20
Aantal snelheden	MK	2	2	2
Spindeltoerental		5	12	12
Boordiepte	min-1	200 - 2.440	200 - 2.440	200 - 2.440
Uitlading	mm	65	80	80
Diameter kolom	mm	152	180	180
Afmetingen tafel (b x d)	mm	60	73	73
T-gleuven grootte/aantal/afstand	mm	235 x 220	280 x 245	280 x 245
Zwenkbaarheid boortafel	mm	12 diagonaal	12 diagonaal	12 diagonaal
Draaibaarheid boortafel	°	+/-45	+/-45	+/-45
Afstand spindel-tafel	°	360	360	360
Afstand spindel-voet	mm	Max. 325	Max. 425	Max. 425
Afmetingen voet (b x d)	mm	Max. 530	Max. 618	Max. 618
T-gleuven voet	mm	220 x 230	240 x 250	240 x 250
Gewicht	mm	16/2/148	16/2/170	16/2/170
Afmetingen (l x b x h)	kg	36,50	58,00	63,50
Prijs	mm	565 x 275 x 840	615 x 330 x 1.015	615 x 330 x 1.015
	€	725,00	1.005,00	1.015,00



Digitale snelheden & boordiepte

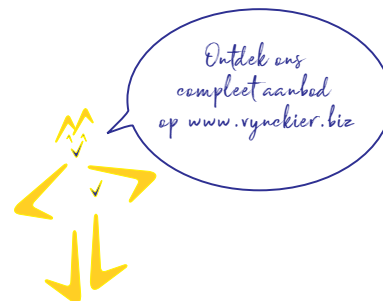

PACK



PROMO ✓

Pack vanaf **€ 805,00**

~~€ 845,00~~

PACK TAFELBOORMACHINE, BOORKLEM EN SET COMPLETE SPANBOUTEN



Order nr.		793003010	793003015	793003020
Orig. nr.		D17PROP	D23PROP 230V	D23PROP 400V
Boorklem		BME120	BME120	BME120
Spanbouten		SB12	SB12	SB12
Prijs	€	845,00	1.125,00	1.145,00
Promoprijs	€	805,00	1.085,00	1.085,00

+ PRO

- Rondloopt nauwkeurigheid beter dan 0,02mm



1 2

Inclusief boorhouder



3 4

Inclusief boorhouder

Voorzien van microschakelaar

Degelijke motor verstelling

+ Grote werktafel 475 x 425 mm

€ 1.155,00

Vanaf € 1.485,00



Digitale snelheden & boordiepte

KOLOMBOORMACHINE MET SNAARAANDRIJVING

- Opname morse conus MK3 (D26PRO) en MK4 (D33PRO)
- 9 (D33PRO) of 12 (D26PRO) snelheden
- Met digitale weergave snelheden en boordiepte
- Krachtige motoren - aluminium riemschijven

	1	2	3	4
Order nr.	713003031	713003030	713003041	713003040
Orig. nr.	D26PRO 230V	D26PRO 400V	D33PRO 230V	D33PRO 400V
Spanning	V 1 x 230	V 3 x 400	V 1 x 230	V 3 x 400
Vermogen	kW 0,75	kW 0,75	kW 1,1	kW 1,1
Boorcapaciteit in staal S235JR	mm 25	mm 25	mm 30	mm 30
Boorcapaciteit bij continu gebruik S235JR	mm 20	mm 20	mm 25	mm 25
Spilopname	MK 3	MK 3	MK 4	MK 4
Aantal snelheden	12	12	9	9
Spindeltoerental	min-1 200 - 2.440	min-1 200 - 2.440	min-1 120 - 1.810	min-1 120 - 1.810
Boordiepte	mm 85	mm 85	mm 120	mm 120
Uitlading	mm 210	mm 210	mm 254	mm 254
Diameter kolom	mm 80	mm 80	mm 92	mm 92
Afmetingen tafel (b x d)	mm 330 x 290	mm 330 x 290	mm 475 x 425	mm 475 x 425
T-gleuven grootte/aantal/afstand	mm 14 diagonaal	mm 14 diagonaal	mm 14 diagonaal	mm 14 diagonaal
Zwenkbaarheid boortafel	° +/-45	° +/-45	° +/-45	° +/-45
Draaibaarheid boortafel	° 360	° 360	° 360	° 360
Afstand spindel-tafel	mm max. 720	mm max. 720	mm Max. 695	mm Max. 695
Afstand spindel-voet	mm max. 1.230	mm max. 1.230	mm Max. 1.180	mm Max. 1.180
Afmetingen voet (b x d)	mm 385 x 260	mm 385 x 260	mm 410 x 325	mm 410 x 325
T-gleuven voet	mm 16/2/170	mm 16/2/170	mm 16/2/250	mm 16/2/250
Gewicht	kg 85,00	kg 85,00	kg 132,00	kg 132,00
Afmetingen (l x b x h)	mm 670 x 355 x 1.640	mm 670 x 355 x 1.640	mm 755 x 440 x 1.705	mm 755 x 440 x 1.705
Prijs	€ 1.155,00	€ 1.155,00	€ 1.485,00	€ 1.625,00

PACK



+



PROMO ✓

Pack vanaf € 1.255,00

~~€ 1.295,00~~

PACK KOLOMBOORMACHINE, BOORKLEM EN SET COMPLETE SPANBOUTEN

	793003031	793003030	793003041	793003040
Order nr.	D26PROP 230V	D26PROP 400V	D33PROP 230V	D33PROP 400V
Orig. nr.	BMP130	BMP130	BMP160	BMP160
Boorklem	SB14	SB14	SB14	SB14
Spanbouten	€ 1.295,00	€ 1.295,00	€ 1.639,00	€ 1.785,00
Prijs	€ 1.255,00	€ 1.255,00	€ 1.559,00	€ 1.695,00
Promoprijs				

+ INNOVATIEF

- Digitale weergave snelheden en boordiepte, en nulpunt bepaling
- 400 V modellen voorzien van keuzeschakelaar links-rechtsdraaiend



PROMO ✓



Vanaf
€ 1.479,00
~~€ 1.539,00~~

1 2

PROMO ✓



Vanaf
€ 1.499,00
~~€ 1.559,00~~

3 4



€ 1.925,00

5

INNOVATIEVE TAFEL- EN KOLOMBOORMACHINES

- Modern functioneel ontwerp
- Digitale weergave snelheden en boordiepte, en nulpunt bepaling
- Geïntegreerde LED machineverlichting
- 400V modellen voorzien van keuzeschakelaar links-rechtsdraaiend

		1	2	3	4	5
Order nr.		713020620	713020625	7130206201	7130206251	713020640
Orig. nr.		DP26-T 230V	DP26-T 400V	DP26-F 230V	DP26-F 400V	DP33 400V
Spanning	V	1 x 230	3 x 400	1 x 230	3 x 400	3 x 400
Vermogen	kW	0,75	0,75	0,75	0,75	1,1
Boorcapaciteit in staal S235JR	mm	25	25	25	25	30
Boorcapaciteit bij continu gebruik S235JR	mm	20	20	20	20	25
Spilopname	MK	3	3	3	3	4
Aantal snelheden		12	12	12	12	9
Spindeltoerental	min-1	200 - 2.440	200 - 2.440	200 - 2.440	200 - 2.440	120 - 1.810
Boordiepte	mm	95	95	95	95	125
Uitlading	mm	209	209	209	209	270
Diameter kolom	mm	80	80	80	80	92
Afmetingen tafel (b x d)	mm	308 x 308	308 x 308	308 x 308	308 x 308	355 x 355
T-gleuven grootte/aantal/afstand	mm	12 diagonaal	12 diagonaal	12 diagonaal	12 diagonaal	14 diagonaal
Zwenkbaarheid boortafel	°	+/-45	+/-45	+/-45	+/-45	+/-45
Draaibaarheid boortafel	°	360	360	360	360	360
Afstand spindel-tafel	mm	400	400	770	770	784
Afstand spindel-voet	mm	592	592	1.300	1.300	1.470
Afmetingen voet (b x d)	mm	200 x 260	200 x 260	200 x 260	200 x 260	230 x 300
T-gleuven voet	mm	14	14	14	14	16
Gewicht	kg	107,00	107,00	116,00	116,00	150,00
Afmetingen (l x b x h)	mm	748 x 406 x 1.025	748 x 406 x 1.025	748 x 406 x 1.724	748 x 406 x 1.724	945 x 480 x 1.880
Prijs	€	1.539,00	1.595,00	1.559,00	1.615,00	1.925,00
Promoprijs	€	1.479,00	1.479,00	1.499,00		



€ 1.249,00
~~€ 1.319,00~~

PROMO ✓

€ 1.625,00

€ 2.435,00
~~€ 2.545,00~~

PROMO ✓

PRECISIE TAFELBOORMACHINE

- Variabele toerentalregeling
- Boorkop in de hoogte verstelbaar
- Opname Vast B16 of MK2 (DX15V)
- Nieuwe, innovatieve gebruikersbediening

		1	2	3
Order nr.		713020150	713020155	713020170
Orig. nr.		DX13V	DX15V	DX17V
Spanning	V	1 x 230	1 x 230	1 x 230
Vermogen	kW	0,85	0,85	1
Boorcap. in staal S235JR	mm	13	15	16
Spilopname		B16	2	B16
Spindeltoerental	min-1	100 - 3.000	100 - 3.000	50 - 4.000
Boordiepte	mm	60	60	60
Gewicht	kg	45,00	66,00	66,00
Prijs	€	1.319,00	1.625,00	2.545,00
Promoprijs	€	1.249,00		2.435,00

INFO

DX17V STELT ZELFSTANDIG HET OPTIMALE TOERENTAL VOOR HET GEWENSTE GEREEDSCHAP

- Ingave van boordiameter
- Ingave van materiaal
- In de twee modi: boren of tappen
- Digitale referentiepunt



€ 199,00



€ 289,00

UNIVERSELE AANVOER/AFVOER ROLLENBAAN

- Met gegalvaniseerde stalen rollen
- Rollen zijn aan beide zijden gelagerd
- In de hoogte verstelbaar
- Zware draagkracht

		4	5
Order nr.		803350010	803350020
Orig. nr.		RB100	RB200
Minimum/maximum hoogte legvlak	mm	580 - 1.030	580 - 1.030
Aantal voeten		4	4
Lengte / diameter rollen	mm	360 / 60	360 / 60
Lengte rollenbaan	mm	1.000	2.000
Statische draagkracht	kg	400	600
Gewicht	kg	25,00	36,00
Prijs	€	245,00	350,00



€ 98,50

MATERIAALVOET MET ROL

- Zware gietijzeren uitvoering
- Traploos regelbare hoogte
- Laadcapaciteit 700 kg
- Met gegalvaniseerde stalen rol van Ø 52 mm

Order nr.		800170120
Orig. nr.		VS250
Lengte	mm	250
Hoogte min/max	mm	580 / 790
Gewicht	kg	16,00
Prijs	€	109,00

PROMO ✓



PROMO ✓

PROFESSIONELE TAFEL- EN KOLOMBOOR MET SNAARAANDRIJVING

- Krachtige motoren en B34H tweesnelheidsmotor
- Links-rechtsdraaiend
- Ingebouwde machineverlichting
- B34H ook met digitale LED display voor spijlsnelheden en digitale boordiepte

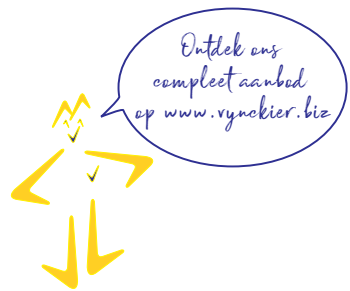

		1	2	3	4	5
Order nr.		713020241 Ⓜ	713020281 Ⓜ	713020283 Ⓜ	713020333 Ⓜ	713020335 Ⓜ
Orig. nr.		B24H 230V	B28H 230V	B28H 400V	B34H	B34HV
Spanning	V	1 x 230	1 x 230	3 x 400	3 x 400	1 x 230
Vermogen	kW	0,850	0,850	0,850	1,5 / 2,2	2,2
Boorcap. in staal S235JR	mm	24	28	28	34	34
Spilopname	MK	2	3	3	4	4
Aantal snelheden		7	16	16	2x9	9 (vario)
Spindeltoerental	min-1	350 - 4.000	120 - 4.000	120 - 4.000	145 - 4.800	40 - 5.000
Boordiepte	mm	85	105	105	160	160
Uitlading	mm	165	200	200	285	285
Diameter kolom	mm	80	92	92	115	115
Afmetingen tafel (b x d)	mm	280 x 300	340 x 360	340 x 360	420 x 400	420 x 400
Gewicht	kg	84,00	140,00	140,00	274,00	290,00
Afmetingen (l x b x h)	mm	665 x 434 x 998	698 x 449 x 1.721	698 x 449 x 1.721	918 x 585 x 2.130	860 x 595 x 2.150
Prijs	€	1.739,00	2.185,00	2.445,00	3.535,00	4.719,00
Promoprijs	€	1.569,00				3.999,00

TAFEL- EN KOLOMBOORMACHINE MET RIEM/SNAARAANDRIJVING EN AUTOMATISCHE BOORVOEDING

- Opname morse conus MK2 (DH24FT), en MK3 (DH28FT, DH28FS)
- Met automatische boorvoeding
- Motor 850 Watt met aluminium behuizing, 6 (DH24FT) of 12 snelheden



		6	7	8
Order nr.		713020244 Ⓜ	713020260 Ⓜ	713020284 Ⓜ
Orig. nr.		DH24FT	DH28FT	DH28FS
Spanning	V	3 x 400	3 x 400	3 x 400
Vermogen	kW	0,85	0,85	0,85
Boorcap. in staal S235JR	mm	24	28	28
Spilopname	MK	2	3	3
Aantal snelheden		6	12	12
Spindeltoerental	min-1	120 - 3.000	120 - 3.000	120 - 3.000
Boordiepte	mm	85	105	105
Uitlading	mm	164	200	200
Diameter kolom	mm	80	92	92
Afmetingen tafel (b x d)	mm	340 x 358	340 x 358	340 x 358
Gewicht	kg	95,00	136,00	148,00
Afmetingen (l x b x h)	mm	665 x 434 x 998	715 x 450 x 1.150	715 x 450 x 1.720
Prijs	€	1.925,00	2.345,00	2.635,00



€ 5.920,00

1



PROMO ✓

€ 6.910,00

2

€ 7.470,00



+ Gemotoriseerde werktafel

PROMO ✓

€ 10.740,00

3

€ 11.390,00

“HEAVY DUTY” INDUSTRIËLE KOLOMBOORMACHINE

- Automatische tandwielsmering via oliepomp
- DH45G: mechanische automatische boorvoedingen
- DH35G / DH55G: elektromagnetische automatische boorvoedingen
- Geïntegreerde tapfunctie
- DH55G met gemotoriseerde werktafel
- Gesloten koelvloeistofsysteem met koelpomp en spanenfilter



Order nr.		1	2	3
Orig. nr.		713034250 M	713034255 M	713034265 M
Vermogen	kW	DH35G	DH45G	DH55G
		2,2	2,2	2,2 / 2,8
Spanning	V	3 x 400	3 x 400	3 x 400
Boorcapaciteit in staal S235JR	mm	35	40	55
Draadsnijcapaciteit	M	24	35	42
Spilopname	MK	4	4	4
Spindeltoerental	min-1	75 - 2.000	90 - 1.520	45 - 2.000
Aantal snelheden		3	3	3
Boordiepte	mm	125	170	200
Uitlading	mm	285	350	405
Prijs	€	5.920,00	7.470,00	11.390,00
Promoprijs	€		6.910,00	10.740,00

€ 180,00

€ 202,00

9-DELIGE SET GESLEPEN BOREN MET CONISCHE SCHACHT

- Mix van MK2 en MK3 conische boren volgens DIN345
- In alu opbergkoffer met overzichtelijke inleg



Order nr.		790013100 M
Orig. nr.		MKS239
Diameter	mm	14,5-16-18-20-22-24-26-28-30
Aansluiting	MK	2 / 3
Gewicht	Kg	2,00
Prijs	€	202,00
Promoprijs	€	180,00

€ 328,00

INDUSTRIËLE BOORKLEM BS1200

- Met verwisselbare prismabekken (vaste en beweegbare bek)
- Veel montage mogelijkheden op de boortafel door langwerpige sleufgaten
- Prismabekken precisiegeslepen
- Hoogwaardig gietijzer
- Geschaafde geleidingsvlakken



Order nr.		713000220 M
Orig. nr.		BS1200
Bekbreedte	mm	200
Klemwijdte	mm	210
Bekhoogte	mm	58
Totale hoogte	mm	114
Gewicht	kg	37,00
Prijs	€	328,00

In de hoogte verstelbare boorkop

Mechanische automatische boorvoedingen

Mechanische automatische boorvoedingen

Solide kruistafel (480x180)

1 € 3.815,00

2 € 3.965,00

3 **PROMO** ✓ € 3.595,00
~~€ 3.895,00~~

4 **PROMO** ✓ € 4.075,00
~~€ 4.505,00~~

TANDWIELAANGEDREVEN KOLOMBOORFREESMACHINE

- Zowel boren als frezen mogelijk
- DH40GP en DH40CTP: met 3 mechanische automatische boorvoedingen
- DH40CT en DH40CTP: voorzien van solide kruistafel (480x180) om eenvoudig te centreren
- Tandwieloverbrenging in een oliebad gesmeerd
- In de hoogte verstelbare boorkop en schuinstelbare boorkop

	1	2	3	4
Order nr.	713034356	713034349	713034361	713034351
Orig. nr.	DH40G	DH40CT	DH40GP-400V	DH40CTP
Vermogen	kW 1,1 - 1,5	1,1 - 1,5	1,1 - 1,5	1,1 - 1,5
Spanning	V 3 x 400	3 x 400	3 x 400	3 x 400
Boorcapaciteit in staal S235JR	mm 32	32	32	32
Max. freescapaciteit vingerfrezen	mm 25	25	25	25
Spilopname	MK 4/M16	4/M16	4/M16	4/M16
Spindeltoerental	min-1 95 - 3.200	95 - 3.200	95 - 3.200	95 - 3.200
Aantal snelheden	2x6	2 x 6	2x6	2 x 6
Boordiepte	mm 120	120	120	120
Uitlading	mm 280	280	280	280
Afmetingen (l x b x h)	mm 590 x 200 x 1.760	1.060 x 750 x 2.090	590 x 200 x 1.760	1.060 x 750 x 2.090
Prijs	€ 3.815,00	3.965,00	3.895,00	4.505,00
Promoprijs	€		3.595,00	4.075,00

ACCESSOIRES

€ 216,00



KOTTERKOP SET MET KOTTERCAPACITEIT Ø 10 - Ø 110 MM

- Toepassing van een houder met een groot aanligvlak dat vast tegen het lichaam is gemonteerd, maakt het gebruik van een afzonderlijke zijplaat overbodig. De houder is daarmee een integraal deel van het lichaam geworden
- De instelschroef is gehard en geslepen en voorzien van een direct afleesbare schaalverdeling in niet-reflektend satijn glans chroom, die borg staat voor gemakkelijk aflezen en instellen tot 0,01 mm of minder

Order nr.	790032602
Orig. nr.	VBHC-MT4-BC-2
Type	Zonder automatische voeding
Aansluiting	MK4/M16
Min. kotterbereik	mm 10
Max. kotterbereik	mm 110
Gereedschap	12
Diameter	mm 50
Gewicht	kg 2,10
Prijs	€ 329,00

UNIVERSELE BOORKLEM MET VASTE PRISMABEK

- In werkplaats kwaliteit; gerolde trapezoidale spindel
- Exacte bekgeleiding; Voorzien van geslepen bekken met inkeping

Order nr.		713052630	713052632	713052634	713052636
Orig. nr.		BME85	BME100	BME120	BME150
Bekbreedte	mm	85	100	120	150
Klemwijdte	mm	69	100	115	165
Bekhoogte	mm	30	30	30	50
Gewicht	kg	2,80	4,00	5,00	8,00
Afmetingen (l x b x h)	mm	242 x 132 x 57	315 x 175 x 68	365 x 205 x 70	438 x 225 x 77
Prijs	€	34,50	45,50	55,50	74,90

Vanaf

€ 34,50

UNIVERSELE BOORKLEM MET DUBBELE PRISMABEK

- In professionele kwaliteit; gerolde trapezoidale spindel
- Exacte bekgeleiding, ook bij axiale belasting
- Voorzien van geslepen bekken, met inkeping en prisma

Order nr.		1	2	3	4	5	6
Orig. nr.		BMP100	BMP130	BMP160	BMP160L	BMP200	BMP200L
Bekbreedte	mm	133	163	205	205	245	245
Klemwijdte	mm	100	120	145	145	195	195
Bekhoogte	mm	30	35	40	40	50	50
T-gleuf	mm	13	13	13	13	14,5	14,5
Breedte	mm	162	192	250	250	290	290
Totale hoogte	mm	64	69	77	82	87	92
Totale lengte	mm	294	334	420	420	535	535
Gewicht	kg	5,60	7,40	13,00	13,00	21,60	21,60
Afmetingen (l x b x h)	mm	294 x 162 x 64	334 x 192 x 69	420 x 250 x 77	420 x 250 x 77	535 x 290 x 87	535 x 290 x 87
Prijs	€	65,50	81,50	131,00	180,00	178,00	237,00

Vanaf

€ 65,50

UNIVERSELE BOORKLEM INDUSTRIEKWALITEIT

- Verwisselbaar prismabekken (vaste en beweegbare bek)
- Veel montage mogelijkheden op de boortafel door langwerpige sleufgaten
- Prismabekken precisiegeslepen; hoogwaardig gietijzer
- Geschaafde geleidingsvlakken

Order nr.		713000210	713000214	713000220
Orig. nr.		BSI100	BSI140	BSI200
Bekbreedte	mm	100	140	200
Klemwijdte	mm	110	150	210
Totale breedte	mm	170	230	290
Totale diepte	mm	216	290	406
Totale hoogte	mm	72	90	114
Gewicht	kg	7,80	16,80	37,00
Afmetingen (l x b x h)	mm	395 x 215 x 115	490 x 280 x 135	630 x 345 x 465
Prijs	€	158,00	226,00	328,00

Vanaf

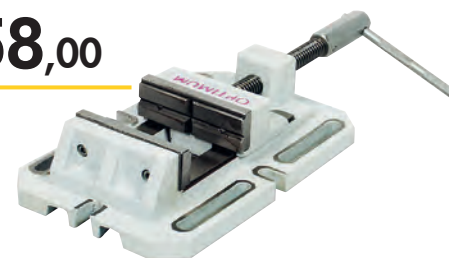
€ 158,00

ASSENBOORKLEM Ø 10 TOT 80 MM

- Zelfcenterende bekken; met V inkeping voor een betere positionering
- Gietijzeren uitvoering; met werkstukaanslag

Order nr.		803005100
Orig. nr.		CAB100
Bekbreedte	mm	100
Totale breedte	mm	200
Totale lengte	mm	320
Gewicht	kg	18,50
Afmetingen (l x b x h)	mm	284 x 158 x 190
Prijs	€	314,00

€ 314,00

COMBI BOOR-KRUISTAFEL VOOR BOORMACHINE

- Voorzien van 2 handwielen voor langs- en dwars om correct te kunnen positioneren
- Gietijzeren uitvoering
- Verplaatsingen over zwaluwstaartgeleiding

Order nr.		803006100	803006125	803006160
Orig. nr.		BAVALR100	BAVALR125	BAVALR160
Koers X/Y	mm	120 / 120	150 / 150	200 / 200
Bekbreedte	mm	100	125	160
Klemwijdte	mm	102	125	152
Bekhoogte	mm	46	50	53
Gewicht	kg	9,50	19,00	28,00
Afmetingen (l x b x h)	mm	216 x 214 x 155	265 x 184 x 175	312 x 197 x 190
Prijs	€	120,00	195,00	262,00

Vanaf

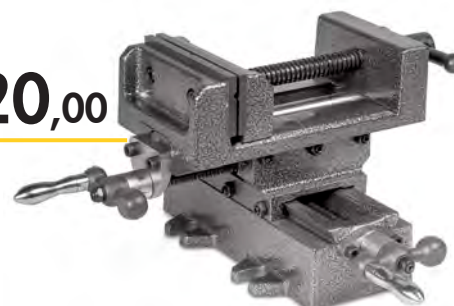
€ 120,00

PROMO ✓

€ 585,00

€ 755,00-

PROMO ✓

€ 585,00

€ 735,00-

PROMO ✓

€ 765,00

€ 945,00-



€ 1.245,00

€ 1.125,00







PROMO ✓

€ 1.375,00-

€ 2.515,00

MAGNETBOORMACHINE

- Licht in gewicht
- Krachtige magneet
- Krachtige motor

	1	2	3	4	5	6
Order nr.	713860350 	713860351 	713860500 	713860502 	713860754 	713861204 
Orig. nr.	MB351F	MB351	MB502E	MB502	MB754	MB1204
Vermogen / Spanning	1,1 / 230	1,1 / 230	1,1 / 230	2,0 / 230	2,0 / 230	2,0 / 230
Maximum diameter kernboren	mm 35	35	50	50	75	100
Maximum boordiepte kernboren	mm 30	50	50	75	50	50
Weldopname	mm 19	19	19	19	19	19
Snelheid	tpm 390	330	180 - 270	230 - 300	90 - 120 - 180 - 230	35 - 70 - 80 - 140
Aantal snelheden	1	1	2	2	4	4
Magneetcapaciteit	N 15.000	15.000	17.000	32.000	32.000	32.000
Gewicht	kg 13,80	12,70	12,36	22,90	24,80	28,31
Prijs	€ 735,00	755,00	945,00	1.245,00	1.375,00	2.515,00
Promoprijs	€ 585,00	585,00	765,00		1.125,00	

Vanaf

€ 23,50

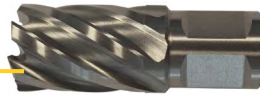

KERNBOOR

- Weldon opname 19,05 mm
- Hoog kwaliteitstaal

SNIJDIEPTE 25 mm

Order nr.	Orig. nr.	Diameter mm	Afmetingen l x b x h	Prijs €
790302512	HQL2512	12	26 x 26 x 80	23,50
790302513	HQL2513	13	26 x 26 x 80	23,50
790302514	HQL2514	14	26 x 26 x 80	24,90
790302515	HQL2515	15	26 x 26 x 80	26,90
790302516	HQL2516	16	26 x 26 x 80	27,90
790302517	HQL2517	17	26 x 26 x 80	27,90
790302518	HQL2518	18	26 x 26 x 80	30,50
790302519	HQL2519	19	30 x 30 x 80	30,50
790302520	HQL2520	20	30 x 30 x 80	34,50
790302521	HQL2521	21	30 x 30 x 80	34,50
790302522	HQL2522	22	30 x 30 x 80	38,50
790302523	HQL2523	23	30 x 30 x 80	38,50
790302524	HQL2524	24	30 x 30 x 80	40,50
790302525	HQL2525	25	30 x 30 x 80	40,50
790302526	HQL2526	26	30 x 30 x 80	43,50
790302527	HQL2527	27	30 x 30 x 80	43,50
790302528	HQL2528	28	32 x 32 x 80	43,50
790302529	HQL2529	29	32 x 32 x 80	45,90
790302530	HQL2530	30	32 x 32 x 80	47,50
790302531	HQL2531	31	32 x 32 x 80	49,50
790302532	HQL2532	32	35 x 35 x 80	51,50
790302533	HQL2533	33	35 x 35 x 80	50,50
790302534	HQL2534	34	35 x 35 x 80	52,50
790302535	HQL2535	35	35 x 35 x 80	54,50
790302536	HQL2536	36	45 x 45 x 80	55,90
790302537	HQL2537	37	45 x 45 x 80	57,90
790302538	HQL2538	38	45 x 45 x 80	61,90
790302539	HQL2539	39	45 x 45 x 80	63,50
790302540	HQL2540	40	45 x 45 x 80	65,90

SNIJDIEPTE 50 mm

Order nr.	Orig. nr.	Diameter mm	Afmetingen l x b x h	Prijs €
790305012	HQL5012	12	26 x 26 x 80	27,90
790305013	HQL5013	13	26 x 26 x 80	27,90
790305014	HQL5014	14	26 x 26 x 80	30,50
790305015	HQL5015	15	26 x 26 x 80	32,90
790305016	HQL5016	16	26 x 26 x 80	34,50
790305017	HQL5017	17	26 x 26 x 80	34,50
790305018	HQL5018	18	26 x 26 x 80	36,90
790305019	HQL5019	19	30 x 30 x 80	36,90
790305020	HQL5020	20	30 x 30 x 80	40,50
790305021	HQL5021	21	30 x 30 x 80	40,50
790305022	HQL5022	22	30 x 30 x 80	43,50
790305023	HQL5023	23	30 x 30 x 80	43,50
790305024	HQL5024	24	30 x 30 x 80	49,90
790305025	HQL5025	25	30 x 30 x 80	49,90
790305026	HQL5026	26	30 x 30 x 80	49,50
790305027	HQL5027	27	30 x 30 x 80	52,50
790305028	HQL5028	28	32 x 32 x 80	53,50
790305029	HQL5029	29	32 x 32 x 80	54,50
790305030	HQL5030	30	32 x 32 x 80	58,90
790305031	HQL5031	31	32 x 32 x 80	56,90
790305032	HQL5032	32	35 x 35 x 80	61,90
790305033	HQL5033	33	35 x 35 x 80	63,50
790305034	HQL5034	34	35 x 35 x 80	66,90
790305035	HQL5035	35	35 x 35 x 80	69,50
790305036	HQL5036	36	45 x 45 x 80	72,50
790305037	HQL5037	37	45 x 45 x 80	75,90
790305038	HQL5038	38	45 x 45 x 80	78,90
790305039	HQL5039	39	45 x 45 x 80	81,90
790305040	HQL5040	40	45 x 45 x 80	101,00

33-DELIGE SET HQ KERNBOREN EN 4 PILOOTPINNEN

- Snijdieptes 25 of 50 mm
- Kernboren 12 - 13 - 14 - 15 - 16 - 17 - 18 - 19 - 20 - 21 - 22 - 23 - 24 - 25 - 26 - 27 - 28 - 29 - 30 - 31 - 32 - 33 - 34 - 35 - 36 - 37 - 38 - 39 - 40 mm

Order nr.	790302504	790305004
Orig. nr.	HQS2533	HQS5033
Snijdiepte	25	50
Prijs	€ 1.075,00	1.345,00

Vanaf

€ 1.075,00

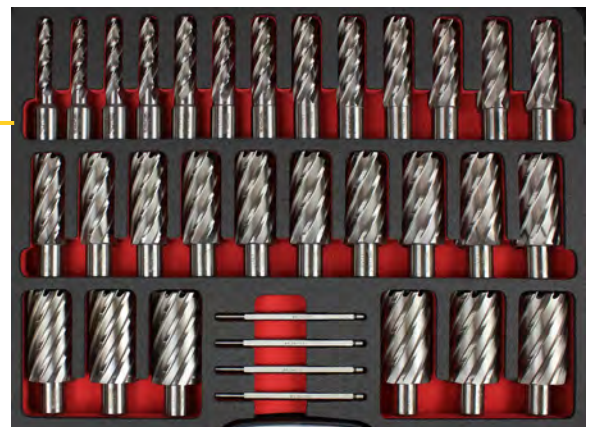

PROMO

€ 119,00

~~€ 152,00~~



SET KERNBOREN HSS 6-DLG + PIN

- Weldon aansluiting 19,05 mm
- Multicut geometrisch geslepen
- Hoog kwaliteitstaal
- Snijdiepte 25 mm

Order nr.	790302500
Orig. nr.	HQS625
Kernboren mm	12 - 14 - 16 - 18 - 20 - 22
Prijs	€ 152,00
Promoprijs	€ 119,00



SNIJOLIE VOOR VERSPANENDE BEWERKINGEN OP ALLERLEI STAALSOORTEN

- Helder en bijna reukloos
- Anti-mist
- Multifunctioneel
- Puur te gebruiken



Order nr.	790030010
Orig. nr.	CUTEDGE 5
Inhoud	5
Prijs	€ 78,90

€ 78,90

PNEUMATISCH

PROMO ✓

€ 795,00

~~€ 995,00~~

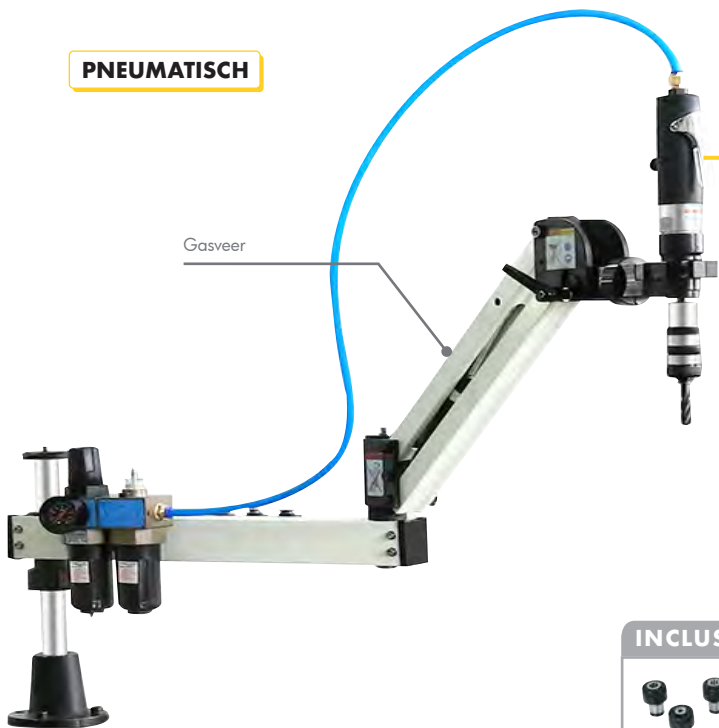

Gasveer

PNEUMATISCHE TAPARM M3 TOT M12 WERKBEREIK 900 MM

- Met actieradius tot 900 mm !
- Horizontaal / verticaal apparaat gemonteerd
- Snelheid, nauwkeurig en betrouwbaar
- Voorkom breken van uw tapen
- Perslucht aangedreven (compressor nodig)

INCLUSIEF



Order nr.		793940016
Orig. nr.		PTA1209HV
Voor tappen		M3 - M12
Snelheid	tpm	400
Effectieve actieradius over 360° (1)	Rmax mm	900
Effectieve actieradius over 360° (2)	Rmin mm	200
Aanbevolen maximale druk	bar	6
Tapkoppen		M3, M4, M5-6, M8, M10, M12
Luchtverbruik	l/min	+/-400 - 600
Gewicht	kg	20,00
Prijs	€	995,00
Promoprijs	€	795,00

NEW

ELEKTRISCH

PROMO ✓

€ 1.690,00

~~€ 1.815,00~~



ELEKTRISCHE BOORTAPMACHINE

- Zowel boren als tappen
- Tappen tot M10
- Boren tot Ø 6 mm
- Touchscreen en PLC sturing
- Variabele snelheidsregeling

INFO

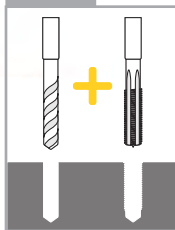

INCLUSIEF



Order nr.		793940100
Orig. nr.		EDTA1010
Voor tappen		M3 - M10
Snelheid	tpm	0 - 1.000
Effectieve actieradius over 360° (1)	Rmax mm	1.000
Boren	mm	Ø 6
Tapkoppen		M3, M4, M5, M6, M8, M10
Vermogen	kW	0,6
Spanning	V	1 x 230
Gewicht	kg	30,00
Prijs	€	1.815,00
Promoprijs	€	1.690,00



PROMO ✓

€ 765,00

~~€ 865,00~~

VERRIJDBARE TAPWERKBANK MET EEN GIETIJZEREN WERKBLAD

- Verplaatsbaar dankzij wielen met rem
- Met gietijzeren werkblad met 3 T-gleuven (18)
- Voorzien van 2 deuren met handgreep
- Robuust

Order nr.		795940502
Orig. nr.		SF-WB
Maximum breedte	mm	600
Lengte werkblad	mm	800
Werkhoogte	mm	875
Dikte	mm	55
Gewicht	kg	100,00
Afmetingen (l x b x h)	mm	900 x 600 x 875
Prijs	€	865,00
Promoprijs	€	765,00

ELEKTRISCHE TAPARM MET TOUCHSCREEN, PLC STURING EN VARIABELE SNELHEIDSREGELING

- Krachtige servomotor
- NL/FR PLC sturing

PROMO ✓

Vanaf

€ 1.245,00

~~€ 1.785,00~~

ELEKTRISCH

INCLUSIEF



8 of 9 of 12



PLC sturing



Gasveer

N° de Cde		793940116	793940124	793940136	793940142
Orig. nr.		ETA1610	ETA2412	ETA3612	ETA4213
Voor tappen		M3 - M16	M6 - M24	M10 - M36	M16 - M42
Snelheid	tpm	300	200	150	50
Effectieve actieradius	Rmax mm	1.000	1.200	1.200	1.300
Tapkoppen		M4, M5, M6, M8, M10, M12, M14, M16	M6, M8, M10, M12, M14, M16, M18, M20-22, M24	M10, M12, M14, M16, M18, M20-22, M24, M30, M33, M36	M16, M18, M20, M22, M24, M30, M33, M36, M38, M39, M40, M42
Vermogen	kW	0,6	1,2	1,2	1,2
Spanning	V	1 x 230	1 x 230	1 x 230	1 x 230
Gewicht	kg	25,00	50,00	50,00	110,00
Prijs	€	1.785,00	2.195,00	2.615,00	4.935,00
Promoprijs	€	1.245,00	1.699,00	1.799,00	3.735,00

ELEKTRISCH

VERLENGDE ARM



PROMO ✓

Vanaf

€ 1.345,00

~~€ 1.905,00~~

NEW

ELEKTRISCHE TAPARM MET TOUCHSCREEN, PLC STURING EN VARIABELE SNELHEIDSREGELING

- Krachtige servomotor
- NL/FR PLC sturing

INCLUSIEF



8 of 9 of 12



PLC sturing

Order nr.		793940216	793940224	793940236
Orig. nr.		ETA1615	ETA2416	ETA3616
Voor tappen		M3 - M16	M6 - M24	M10 - M36
Snelheid	tpm	300	200	150
Effectieve actieradius	Rmax mm	1.500	1.600	1.600
Tapkoppen		M4, M5, M6, M8, M10, M12, M14, M16	M6, M8, M10, M12, M14, M16, M18, M20-22, M24	M10, M12, M14, M16, M18, M20-22, M24, M30, M33, M36
Vermogen	kW	0,6	1,2	1,2
Spanning	V	1 x 230	1 x 230	1 x 230
Gewicht	kg	25,00	50,00	50,00
Prijs	€	1.905,00	2.375,00	2.785,00
Promoprijs	€	1.345,00	1.799,00	1.899,00

TAPPOT Ø 19

- Snelwissel adaptor
- Met slipkoppeling



Vanaf
€ 60,90

Order nr.	Orig. nr.	Aansluiting φ D1	Geschikt voor tap φ D1	Diameter TAP φ D	Schacht vierkant mm	Prijs €
790015202	312-01D	19	DIN 371 M1 - M1.8	2,5	2,1	60,90
790015203	312-02D	19	DIN 371 M2 - M2,5	2,8	2,1	60,90
790014652	312-03D	19	DIN 371 M3	3,5	2,7	60,90
790014653	312-05D	19	DIN 371 M4	4,5	3,4	60,90
790014654	312-07D	19	DIN 371 M5 - M6	6	4,3	60,90
790014655	312-08D	19	DIN 371 M6	6	4,9	60,90
790014656	312-09D	19	DIN 371 M8	8	6,2	60,90
790014657	312-10D	19	DIN 371 M10	10	8	60,90
790004180	312-27D	19	DIN 371 M8	6	4,9	60,90
790004181	312-28D	19	DIN 371 M10	7	5,5	60,90
790014658	312-29D	19	DIN 371 M12	9	7	60,90
790014659	312-30D	19	DIN 371 M14	11	9	60,90



Bekijk ons
compleet gamma op
www.vynkelier.biz



€ 144,00

TAPPOT Ø 31

- Snelwissel adaptor
- Met slipkoppeling



Vanaf
€ 88,90

Order nr.	Orig. nr.	Aansluiting φ D1	Geschikt voor tap φ D1	Diameter TAP φ D	Schacht vierkant mm	Prijs €
790004170	820-01D	31	DIN 376 M5-M6	6	6	88,90
790004172	820-03D	31	DIN 376 M8	8	8	107,00
790004173	820-04D	31	DIN 376 M10	10	10	108,00
790014660	820-21D	31	DIN 376 M8	6	4,9	91,50
790014661	820-22D	31	DIN 376 M10	7	5,5	91,50
790014662	820-23D	31	DIN 376 M12	9	7	91,50
790014663	820-24D	31	DIN 376 M14	11	9	91,50
790014664	820-25D	31	DIN 376 M16	12	9	91,50
790014665	820-26D	31	DIN 376 M18	14	11	91,50
790014666	820-27D	31	DIN 376 M20	16	12	91,50
790014667	820-28D	31	DIN 376 M22	18	14,5	91,50
790014668	820-29D	31	DIN 376 M24	18	14,5	91,50

KOELVLOEISTOFVERNEVELAAR INCL. MAGNEET OP PERSLUCHT

- Multifunctioneel koelvloeistofvernevelaar op perslucht voor het gericht koelen, smeren van een werkstuk en wegblazen van spanen
- Ontworpen en gemaakt voor het verbeteren van de snij snelheden en verlengen van de levensduur van gereedschap

Order nr.	790001225	
Orig. nr.	VMH-71	
Magnetische draagkracht	kg	75
Lengte	mm	500
Diameter	mm	15
Gewicht	kg	1,80
Afmetingen (l x b x h)	mm	500 x 62 x 50
Prijs	144,00	

TAPPARAAT VOOR TAPPOTTEN

- Tapapparaat voor tapkoppen. Tappen met uw boormachine? Dan kan!
- Tapapparaat met morse conus opname, werkt met tappotten (niet inbegrepen)



Vanaf
€ 98,90

Order nr.	Orig. nr.	Capaciteit M	Aansluiting	Opname	Prijs €
790014638	MT2-SF12	M3-M14	Ø 19 TC312	MK2	98,90
790014639	MT3-SF12	M3-M14	Ø 19 TC312	MK3	110,00
790014640	MT4-SF12	M3-M14	Ø 19 TC312	MK4	124,00
790014641	MT2-SF20	M8-M24	Ø 31 TC820	MK2	119,00
790014642	MT3-SF20	M8-M24	Ø 31 TC820	MK3	123,00
790014643	MT4-SF20	M8-M24	Ø 31 TC820	MK4	146,00
790014644	MT3-SF33	M14-M36	Ø 48 TC1433	MK4	201,00
790014645	MT4-SF33	M14-M36	Ø 48 TC1433	MK4	452,00

PROMO ✓

€ 12,90

—€ 15,90—



HALFVLOEIBARE SNIJOLIE VOOR TAPBEWERKINGEN 500 ML

- Reukloos
- Slijtage van het gereedschap te beperken, waardoor de levensduur ervan verlengd wordt
- Verstuiving op korte afstand van het snijgereedschap, voor en tijdens de bewerking.
- Speciaal samengesteld voor moeilijke draadtrekbewerkingen
- Zowel op zacht- als op roestvrij staal.

ADAPTER VOOR TAPPOTTEN

- U kunt als de aansluiting van uw tappotten te groot is een reductieadapter gebruiken.
- Zo kunt u als u een kleinere maat wenst te gebruiken, deze adapter aanschaffen.
- Tappotten met een diameter van 48, kunt u reduceren naar diameter 31
- Tappotten met een diameter van 31, kunt u reduceren naar diameter 19



Vanaf
€ 40,50

Order nr.	790004476	790004477
Orig. nr.	TC820/TC312-AD	ATKM4831
Aansluiting	φ D1 31 - 19	48 - 31
Prijs	40,50	150,00

Order nr.	790030200	
Orig. nr.	KUTILUB ST	
Capaciteit	ml	500
Gewicht	kg	0,50
Afmetingen (l x b x h)	mm	250 x 100 x 100
Prijs	€	15,90
Promoprijs	€	12,90

INWENDIG DRAADSNIJDEN

Vanaf

€ 8,45



MACHINETAP METRISCH VOOR DOORLOPENDE GATEN

- Kwaliteit HSS-G hardheid HV 750
- DIN 371B en vanaf M12 DIN 376B
- Vorm B voor doorlopende gaten, aansnijding 5 gangen
- Tophoek 60°
- Staalsoorten < 700N/mm²

Order nr.	Orig. nr.	Metriek	Spoed	Ø	Vierkant	Prijs
		M	mm	mm	mm	€
790001341	TD371M3	3	0,5	3,5	2,7	8,45
790001342	TD371M4	4	0,7	4,5	3,4	8,45
790001343	TD371M5	5	0,8	6	4,9	8,45
790001344	TD371M6	6	1	6	4,9	8,80
790001345	TD371M8	8	1,25	8	6,2	10,50
790001346	TD371M10	10	1,5	10	8	12,50
790001347	TD376M12	12	1,75	9	7	14,50
790001348	TD376M14	14	2	11	9	23,50
790001349	TD376M16	16	2	12	9	26,50
790001350	TD376M18	18	2,5	14	11	33,50
790001351	TD376M20	20	2,5	16	12	41,50
790001352	TD376M22	22	2,5	18	14,5	45,50
790001353	TD376M24	24	3	18	14,5	50,90

Vanaf

€ 13,50



MACHINETAP METRISCH VOOR BLINDE GATEN

- DIN371 en vanaf M12 DIN376
- Voor blinde gaten, aansnijding 2 gangen
- Tophoek 60°, spiraalhoek 35°
- Staalsoorten < 800 N/mm²

Order nr.	Orig. nr.	Metriek	Spoed	Ø	Vierkant	Prijs
		M	mm	mm	mm	€
790001234	TB371M3	3	0,5	3,5	2,7	13,50
790001235	TB371M4	4	0,7	4,5	3,4	13,50
790001236	TB371M5	5	0,8	6	4,3	13,50
790001237	TB371M6	6	1	6	4,9	13,50
790001238	TB371M8	8	1,25	8	6,2	15,90
790001239	TB371M10	10	1,5	10	8	18,50
790001240	TB376M12	12	1,75	9	7	21,90
790001241	TB376M14	14	2	11	9	31,90
790001242	TB376M16	16	2	12	9	34,50
790001243	TB376M18	18	2,5	14	11	46,90
790001244	TB376M20	20	2,5	16	12	56,90
790001245	TB376M22	22	2,5	18	14,5	60,90
790001246	TB376M24	24	3	18	14,5	67,90

UITWENDIG DRAADSNIJDEN

Vanaf

€ 39,90

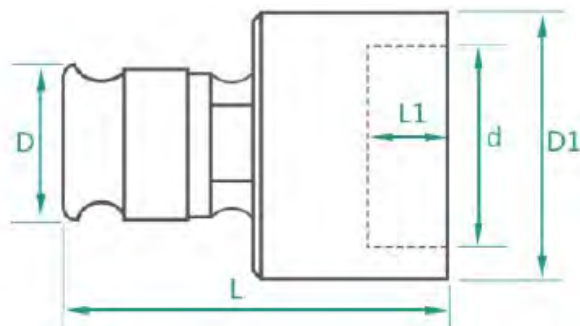

DRAADSNIJKUSSENHOUDERS VOOR TAPARMEN Ø 19MM OF Ø 31MM

- Maakt uitwendig draadsnijden mogelijk met uw taparm
- Verschillende houders voor verschillende metrische maten
- Aansluiting Ø 19 mm of Ø 31 mm
- Stalen en geslepen uitvoering

Order nr.	Tapbereik	D	L1	d	Prijs
	Metriek	mm	mm	mm	€
794100140	M3-M6	19	3,4	20	39,90
794100142	M8	19	8,5	25	55,50
794100143	M10	19	10	30	55,50
794100144	M12-M14	19	13	38	69,90
794100145	MF12-MF14	19	9	38	69,90
794100146	M16-M20	19	13	38	69,90
794100148	M3-M6	31	3,4	20	55,50
794100150	M8	31	8,5	25	69,50
794100152	M10	31	10	30	69,90
794100154	M12-M14	31	13	38	82,90
794100155	MF12-MF14	31	9	38	82,90
794100156	M16-M20	31	18	45	82,90
794100158	MF16-MF20	31	13	45	82,90
794100160	M22-M24	31	20	55	96,50
794100162	MF22-MF24	31	15	55	96,50

Vanaf

€ 13,50



DRAADSNIJKUSSEN METRIEK / MF DIN223

- DIN223
- HSS kwaliteit
- Materiaal HRC 62 - 63
- Metrische en metrisch fijn schroefdraad

Order nr.	Tapbereik	Spoed	L1	d	Prijs
	Metriek	mm	mm	mm	€
748528138	3	0,5	20	5	13,50
748528140	4	0,7	20	5	13,50
748528142	5	0,8	20	7	13,90
748528143	5	1	20	7	59,90
748528145	6	1	20	7	14,50
748528147	8	1,25	25	9	15,90
748528149	10	1,5	30	11	17,50
748528151	12	1,75	38	14	25,50
748528152	14	2	38	14	26,90
748528154	16	2	45	18	31,90
748528155	18	2,5	45	18	35,50
748528157	20	2,5	45	18	36,90
748528200	12	0,5	38	10	39,50
748528201	12	0,75	38	10	39,50
748528202	12	1	38	10	26,50
748528203	12	1,25	38	10	26,50
748528204	12	1,5	38	10	25,50
748528209	14	0,5	38	10	50,50
748528210	14	0,75	38	10	50,50
748528211	14	1	38	10	27,90
748528212	14	1,25	38	10	27,90
748528213	14	1,5	38	10	27,90
748528217	16	0,5	45	14	80,90
748528218	16	0,75	45	14	80,90
748528219	16	1	45	14	35,90
748528220	16	1,25	45	14	53,50
748528221	16	1,5	45	14	35,90
748528224	18	0,5	45	14	80,50
748528225	18	0,75	45	14	80,50
748528226	18	1	45	14	43,50
748528227	18	1,25	45	14	65,50
748528228	18	1,5	45	14	43,50
748528229	18	2	45	14	43,50
748528232	20	0,5	45	14	88,50
748528233	20	0,75	45	14	88,50
748528234	20	1	45	14	45,90
748528235	20	1,25	45	14	45,90
748528236	20	1,5	45	14	45,90
748528237	20	2	45	14	45,90

PROMO ✓

€ 1.905,00
-€ 2.085,00

PROMO ✓

€ 2.015,00
-€ 2.205,00

PROMO ✓

€ 2.615,00
-€ 3.005,00



+ INNOVATIEF BEDIENINGSPANEEL

Digitale weergave van de spijlsnelheden als boordiepte



STABIELE BOORFREESMACHINE

- Traploos regelbaar toerental met potentiometer
- Boorfreeskop onder hoek verstelbaar +/- 90°
- Met gebruiksvriendelijk bedieningspaneel
- Met digitale aflezing DRO5 op 3 assen gemonteerd (MH20VLD)

Order nr.

Orig. nr.
Vermogen / spanning
Boor- / freescapaciteit
Spilopname
Spindeltoerental
Rijweg X-Y-Z-as
Gewicht
Prijs

Promoprijs

	1	2	3
Order nr.	713338131	713338132	713338133
Orig. nr.	MH20V	MH20VL	MH20VLD
Vermogen / spanning	0,75 / 1 x 230	0,75 / 1 x 230	0,75 / 1 x 230
Boor- / freescapaciteit	16 / 20	16 / 20	16 / 20
Spilopname	2 / M10	2 / M10	2 / M10
Spindeltoerental	100 - 3.000	100 - 3.000	100 - 3.000
Rijweg X-Y-Z-as	280 x 175 x 210	480 x 175 x 210	480 x 175 x 210
Gewicht	94,00	102,00	10,00
Prijs	2.085,00	2.205,00	3.005,00
Promoprijs	1.905,00	2.015,00	2.615,00

PROMO ✓

Vanaf

€ 2.635,00



Inclusief digitale aflezing

STABIELE BOORFREESMACHINE

- Met digitale weergave van de spijlsnelheden als boordiepte
- Eenvoudige mechanische gereedschapswissel d.m.v. tuimelaar
- Met traploos regelbare toerental met potentiometer
- Boorfreeskop onder hoek verstelbaar +/- 90°
- Met digitale aflezing DRO5 op 3 assen gemonteerd (M22VD)

Order nr.

Orig. nr.
Vermogen / spanning
Boor- / freescapaciteit
Spilopname
Spindeltoerental
Rijweg X-Y-Z-as
Gewicht
Prijs

Promoprijs

	713338135	713338136
Order nr.	713338135	713338136
Orig. nr.	MH22V	MH22VD
Vermogen / spanning	0,95 / 1 x 230	0,95 / 1 x 230
Boor- / freescapaciteit	20 / 12	20 / 12
Spilopname	BT20	BT20
Spindeltoerental	90 - 3.000	90 - 3.000
Rijweg X-Y-Z-as	480 x 175 x 370	480 x 175 x 370
Gewicht	120,00	120,00
Prijs	2.635,00	3.475,00
Promoprijs	2.635,00	3.115,00

ACCESSOIRES

ER SPANTANGENHOUDER BT20 VOOR SPANTANGEN ER16 OF ER25 DIN6499



Order nr.

Orig. nr.
Opname
Voor type
Prijs

	713352741	713352744
Order nr.	713352741	713352744
Orig. nr.	STH2116	STH2125
Opname	BT20	BT20
Voor type	ER16	ER25
Prijs	80,90	80,90

AUTOMATISCHE BOORFREESMACHINE

- Traploos regelbare toerental met potentiometer
- Met **stappenmotoren, automatische verplaatsingen** door manueel op druktoesten te drukken
- Traploos instelbare voedingen op alle assen
- Digitale weergave van de spilsnelheden LED
- Met digitale positieaanduiding DRO5 op 3 assen
- Uitneembaar bedieningspaneel met:
 - Overzichtelijk geplaatste bedieningen: gemakkelijk en snel te bedienen
 - Drukcontacten met de vinger zijn voldoende om de touchfunctie te activeren

Order nr.		713338160
Orig. nr.		MH25SV
Vermogen / spanning	kW / V	1,5 / 1 x 230
Boor- / freescapaciteit	mm	25 / 25
Spilopname		BT30
Spindeltoerental	min-1	200 - 4.000
Rijweg X-Y-Z-as	mm	400 x 210 x 270
Afmetingen (l x b x h)	mm	914 x 844 x 1.119
Gewicht	kg	200,00
Prijs	€	6.060,00
Promoprijs	€	5.490,00

PROMO ✓

€ 5.490,00

~~€ 6.060,00~~

Stappenmotoren X, Y en Z



PROMO ✓

Vanaf **€ 4.299,00**

~~€ 4.880,00~~

Voorzien van tapfunctie

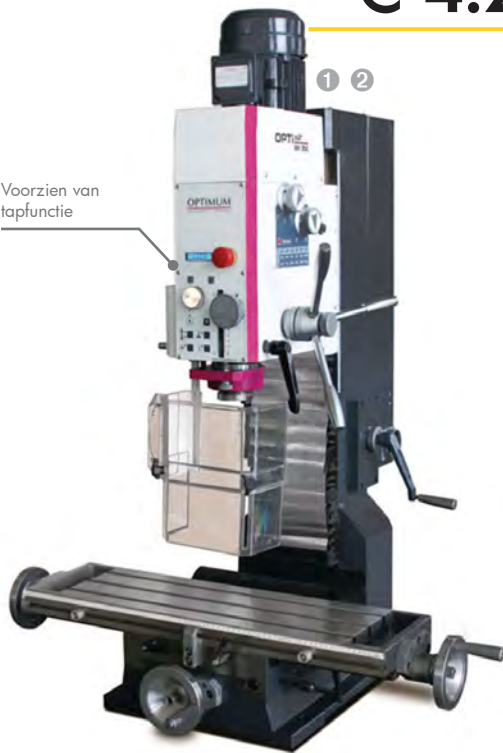

PROMO ✓

Vanaf **€ 6.420,00**

~~€ 7.480,00~~

Digitale weergave snelheden en boordiepte



Tuimelaar (aantrekbout)

Gemotoriseerde Z verplaatsing

Freeskop onder hoek verstelbaar



Robuuste gietijzeren machinebais

UNIVERSELE PRECISIE BOORFREESMACHINE MET TANDWIELOVERBRENGING

- Digitale weergave van de spilsnelheden LED
- De MH35V en MH50V is voorzien van variabele toerentalregeling via requentieomvormer
- Eenvoudige mechanische gereedschapswissel d.m.v. tuimelaar
- MH50G en MH50V met gemotoriseerde Z verplaatsing
- Geïntegreerde tapfunctie

		1	2	3	4
Order nr.		713338165	713338170	713338180	713338185
Orig. nr.		MH35G	MH35V	MH50G	MH50V
Vermogen / spanning	kW / V	1,1 - 1,5 / 3 x 400	1,5 / 3 x 400	1,5 - 2,2 / 3 x 400	2,2 / 3 x 400
Boor- / freescapaciteit	mm	32 / 28	32 / 28	38 / 32	38 / 32
Spilopname		BT30	BT30	BT40	BT40
Spindeltoerental	min-1	220 - 3.100	50 - 3.260	225 - 3.260	50 - 3.260
Rijweg X-Y-Z-as	mm	450 x 200 x 460	450 x 200 x 460	520 x 260 x 465	520 x 260 x 460
Gewicht	kg	316,00	306,00	525,00	515,00
Prijs	€	4.880,00	5.560,00	7.480,00	8.150,00
Promoprijs	€	4.299,00	5.340,00	6.420,00	7.630,00



€ 2.495,00



PROMO ✓

€ 3.299,00

~~€ 3.429,00~~

BOORFREESMACHINE MET SNAAR/RIEMAANDRIJVING

- Snaaraandrijving
- Krachtige motor van 1.500 Watt
- Uitstekende prijskwaliteitsverhouding
- Eenvoudig, gemakkelijk en robuust
- Optionele sokkel

Order nr.		713338425
Orig. nr.		MB3 400V
Vermogen / spanning	kW / V	1,5 / 3 x 400
Boor- / freescapaciteit	mm	32 / 20
Spilopname		MK3 / M12
Spindeltoerental	min-1	100 - 2.080
Rijweg X-Y-Z-as	mm	500 x 175 x 440
Gewicht	kg	300,00
Prijs	€	2.495,00

BOORFREESMACHINE MET TANDWIELOVERBRENGING

NEW 230V

- Tandwieloverbrenging in een oliebad
- Krachtige tweesnelheid motor
- Boorfreeskop onder hoek verstelbaar links / rechts
- Geïntegreerde tapfunctie

Order nr.		7133384502	713338450
Orig. nr.		MB4 230V	MB4 400V
Vermogen / spanning	kW / V	1,5/1 x 230	1,1 - 1,5/3 x 400
Boor- / freescapaciteit	mm	32 / 28	32 / 28
Spilopname		MK4 / M16	MK4 / M16
Spindeltoerental	min-1	95 - 3.200	95 - 3.200
Rijweg X-Y-Z-as	mm	450 x 200 x 430	450 x 200 x 430
Gewicht	kg	320,00	320,00
Prijs	€	3.429,00	3.995,00
Promoprijs	€	3.299,00	3.595,00

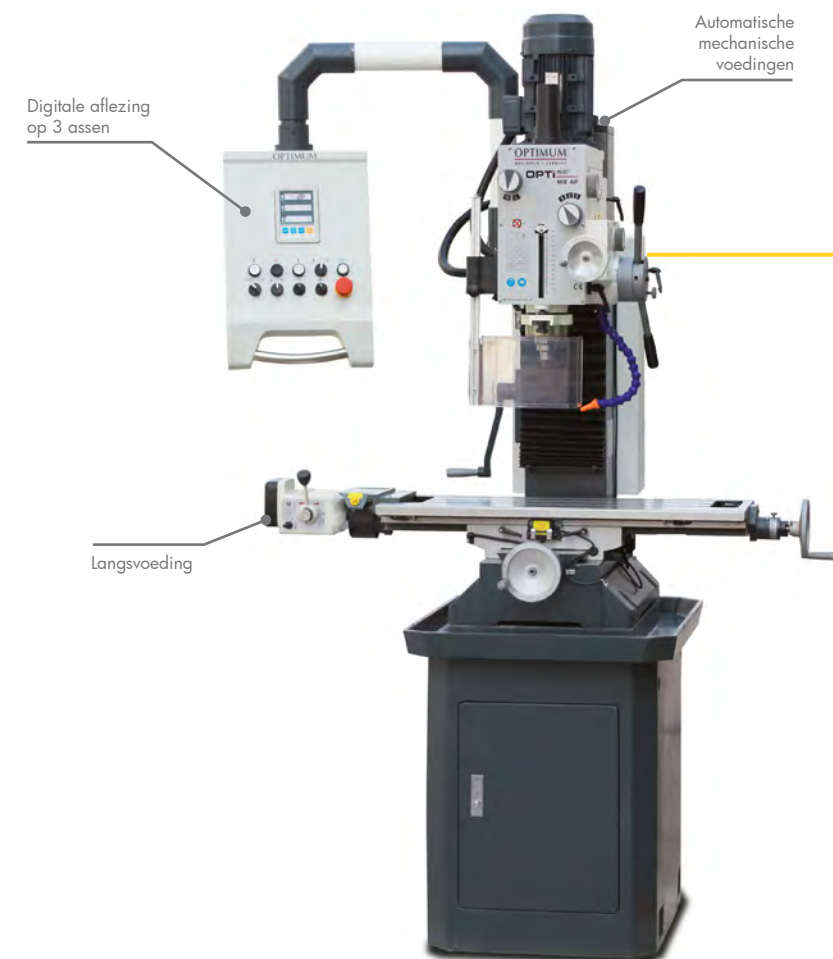

PROMO ✓

€ 7.995,00

~~€ 8.450,00~~

UNIVERSELE BOORFREESMACHINE MET BOORVOEDING

- Tandwieloverbrenging in een oliebad
- Krachtige tweesnelheid motor 1,1 / 1,5 kW - 3 x 400V
- Digitale aflezing op 3 assen
- Automatische mechanische boorvoedingen
- Gesloten koelvloeistofsysteem met koelpomp
- Gemotoriseerde Z hoogteverplaatsing van de boorfreeskop
- Automatische elektronische langsvoeding
- Inclusief onderstel

Order nr.		713338460
Orig. nr.		MB4P
Vermogen / spanning	kW / V	1.1/1.5/3 x 400
Boor- / freescapaciteit	mm	32 / 28
Spilopname	MK/M	4/16
Spindeltoerental	min-1	95 - 3.200
Rijweg X-Y-Z-as	mm	560 x 230 x 350
Gewicht	kg	515,00
Prijs	€	8.450,00
Promoprijs	€	7.995,00



UNIVERSELE TORENFREESMACHINE MET HORIZONTALE EN VERTICALE SPINDEL

- Met verticale als horizontale freesspil opname DIN2080 ISO40
- Tandwieloverbrenging (verticale freesspil)
- Met **mechanische automatische boorvoedingen** (MT60)
- Automatische mechanische langvoeding
- Digitale aflezing DPA2000 (MT50L) en DPA21 (MT60) op 3 assen
- Gesloten koelvloeistofstelsysteem
- Freeskop is langs beide zijden onder hoek van +/- 90° instelbaar, maakt de meeste freesbewerkingen onder iedere hoek mogelijk
- Handwiel voor fijne manuele voeding
- Stabiele en precieze zwaluwstaartuitvoering met regelbare spie-geleiders op de 3 assen
- LED machineverlichting

Order nr.		1	2
Orig. nr.		713336006	713336090
Spanning	V	MT50L 3 x 400	MT60 3 x 400
Gezamenlijk vermogen	kW	4,5	5
Vermogen verticale spindel	kW	1,1 - 2,2	2,2
Vermogen horizontale spindel	kW	1,5	2,2
Boorcap. in staal S235JR	mm	30	30
Freescapaciteit vingerfrees maximum	mm	30	25
Freescapaciteit vlakfrees maximum	mm	100	100
Verticale spilopname	ISO	40	40
Freeskop draaibaar	°	90	90
Spilverplaatsing	mm	120	120
Boorvoeding	mm/omw	-	0,008 - 0,25 (3)
Aantal verticale spiltieren		8	8
Verticale spindeltoeren	min-1	115 - 1.750	90 - 2.000
Horizontale spilopname	ISO	40	40
Aantal horizontale spiltieren		9	9
Horizontale spindeltoeren	min-1	58 - 1.355	40 - 1.300
Rijweg X-as manueel	mm	770	750
Rijweg Y-as manueel	mm	200	230
Rijweg Z-as manueel	mm	340	360
Rijweg X-as automatisch	mm	770	680
Aantal voedingen		8	-
Tafelvoeding X as	mm/min	24 - 720	-
Horizontale tafel l x b	mm	1.200 x 200	1.270 x 280
T-gleuven grootte/afstand/Aantal	mm	14 / 5	14 / 50 / 4
Gewicht	kg	950,00	1.300,00
Afmetingen (l x b x h)	mm	1.250 x 1.150 x 2.170	1.660 x 1.310 x 2.150
Prijs	€	Op aanvraag	Op aanvraag



TORENFREESMACHINE MET MECHANISCHE VARIABLE SNELHEDEN

- Variabele toerentalregeling met mechanische
- Geïntegreerde bedieningsbord met digitale aflezing DPA2000 op 3 assen
- Elektronische automatische langsvoeding
- Elektronische automatische dwarsvoeding
- Gemotoriseerde Z verplaatsing
- Automatische mechanische boorvoedingen

Order nr.		713348340
Orig. nr.		MF4-B
Spanning	V	3 x 400
Vermogen verticale spindel	kW	2,2
Boor- /freescapaciteit	mm	24 / 25
Freescapaciteit vlakfrees max	mm	76
Spilopname	ISO	40
Freeskop draaibaar	°	90
Freeskop zwenkbaar	°	45
Spilverplaatsing	mm	127
Boorvoeding	mm/omw	0,04 / 0,08 / 0,15
Verticale spindeltoeren	mm-1	60 - 4.200
Uitlading verticaal	mm	0 - 420
Verplaatsing ram	mm	470
Rijweg X-Y-Z-as manueel	mm	740 x 330 x 320
Horizontale tafel l x b	mm	1.370 x 254
Maximum belastbaar gewicht	kg	300
Afstand verticale spindel-kruistafel	mm	405
Gewicht	kg	1.200
Afmetingen (l x b x h)	mm	2.400 x 2.160 x 2.300
Prijs	€	Op aanvraag

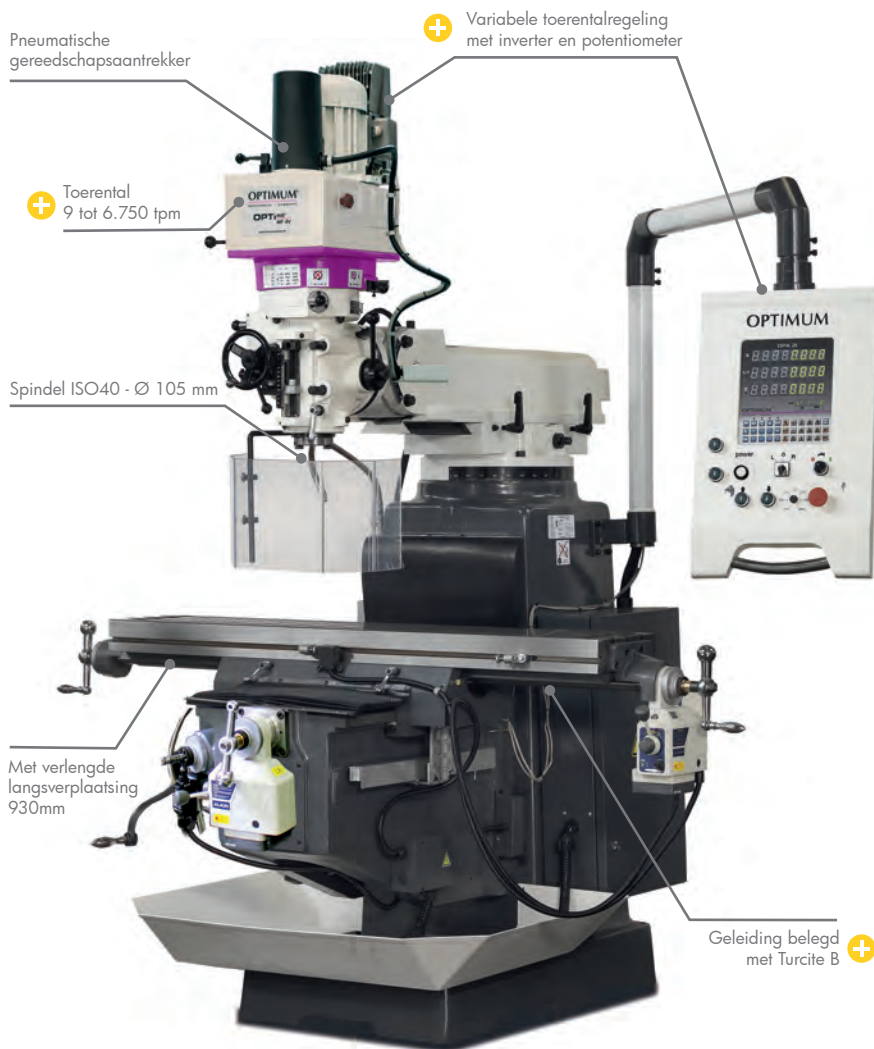

VOOR INDUSTRIE

TORENFREESMACHINE MET INVERTER

- Variabele toerentalregeling met inverter en potentiometer
- Geïntegreerde bedieningsbord met digitale aflezing DPA21 op 3 assen
- Elektronische automatische langsvoeding
- Elektronische automatische dwarsvoeding
- Gemotoriseerde Z verplaatsing
- Pneumatische gereedschapsaan trekker
- Automatische mechanische boorvoedingen

Order nr.		713336050
Orig. nr.		MF4V
Spanning	V	3 x 400
Vermogen verticale spindel	kW	3,75
Boor- /freescapaciteit	mm	32 / 20
Freescapaciteit vlakfrees max	mm	100
Spilopname	ISO	40
Freeskop draaibaar	°	90
Freeskop zwenkbaar	°	45
Spilverplaatsing	mm	127
Boorvoeding	mm/omw	0,04 / 0,08 / 0,15
Verticale spindeltoeren	mm-1	9 - 6.750
Uitlading verticaal	mm	200 - 680
Rijweg X-Y-Z-as manueel	mm	930 x 400 x 406
Horizontale tafel l x b	mm	1.370 x 254
Maximum belastbaar gewicht	kg	275
Afstand verticale spindel-kruistafel	mm	40 - 446
Gewicht	kg	1.150
Afmetingen (l x b x h)	mm	1.500 x 1.450 x 2.200
Prijs	€	Op aanvraag

+ 3 VOEDINGEN X, Y EN Z

Automatische traploos regelbare voedingen op X, Y en Z via servomotor

UNIVERSELE FRESMACHINE MET FRESKOP TYPE HURON

- Speciale freeskop type Huron over 2 draaiassen, 360°, opname ISO40
- Geïntegreerde bedieningsbord met digitale aflezing DPA21 op 3 assen met glaslinialen op pendelarm
- Automatische **traploos regelbare voedingen op X, Y en Z via servomotor**
- Ophanging voor een horizontale freespositie met freesas (freeskop dient niet verwijderd te worden)
- Gesloten koelvloeistofstelsysteem

Order nr.		713344110
Orig. nr.		MT130S
Spanning	V	3 x 400
Vermogen verticale spindel	kW	3
Vermogen voedingsmotor	kW	3
Boor- /freescapaciteit	mm	20 / 16
Freescapaciteit vlakfrees max	mm	100
Spilopname	ISO	40 DIN2080
Freeskop draaibaar	°	360
Aantal verticale spiltoeren		11
Verticale spindeltoeren	mm-1	45 - 1.660
Verplaatsing ram	mm	400
Rijweg X-Y-Zas manueel	mm	720 x 300 x 400
Tafelvoeding X-Y-Z-as	mm/min	30 - 830 / 30 - 830 / 23 - 625
Horizontale tafel l x b	mm	1.270 x 300
Maximum belastbaar gewicht	kg	200
T-gleuven grootte/afstand/aantal	mm	14/80/3
Gewicht	kg	1.450
Afmetingen (l x b x h)	mm	1.760 x 1.550 x 1.700
Prijs	€	Op aanvraag



Voedingen via servomotor i.p.v. mechanische voeding

UNIVERSELE FRESMACHINE MET FRESKOP TYPE HURON MET VOLWAARDIGE HORIZONTALE FRESPINDEL

- Speciale freeskop type Huron over 2 draaiassen, 360°, opname ISO50
- Geïntegreerde bedieningsbord met digitale aflezing DPA21 op 3 assen met glaslinialen op pendelarm
- Automatische **traploos regelbare voedingen op X, Y en Z via servomotor**
- Volwaardige horizontale freesspindel ISO50
- Gesloten koelvloeistofstelsysteem

Order nr.		713344125
Orig. nr.		MT230S
Spanning	V	3 x 400
Vermogen verticale en horizontale spindel	kW	4 / 5,5
Vermogen voedingsmotor	kW	3
Boor- /freescapaciteit	mm	30 / 25
Freescapaciteit vlakfrees max	mm	100
(horizontale) Spilopname	ISO	50 DIN2080
Freeskop draaibaar	°	360
Aantal verticale en horizontale spiltoeren		12 / 12
Verticale en horizontale spindeltoeren	mm-1	60 - 1750 / 58 - 1800
Rijweg X-Y-Zas manueel	mm	1.300 x 300 x 400
Tafelvoeding X-Y-Z-as	mm/min	30 - 750 / 20 - 500 / 15 - 375
Horizontale tafel l x b	mm	1.650 x 360
Kruistafel verstelbaar	°	35
Maximum belastbaar gewicht	kg	400
T-gleuven grootte/afstand/aantal	mm	18/3/80
Afstand verticale en horizontale spindelkruistafel	mm	Min. 196 - Max. 646
Gewicht	kg	Min. 10 - Max. 410
Afmetingen (l x b x h)	mm	2.520 x 2.160 x 2.030
Prijs	€	Op aanvraag

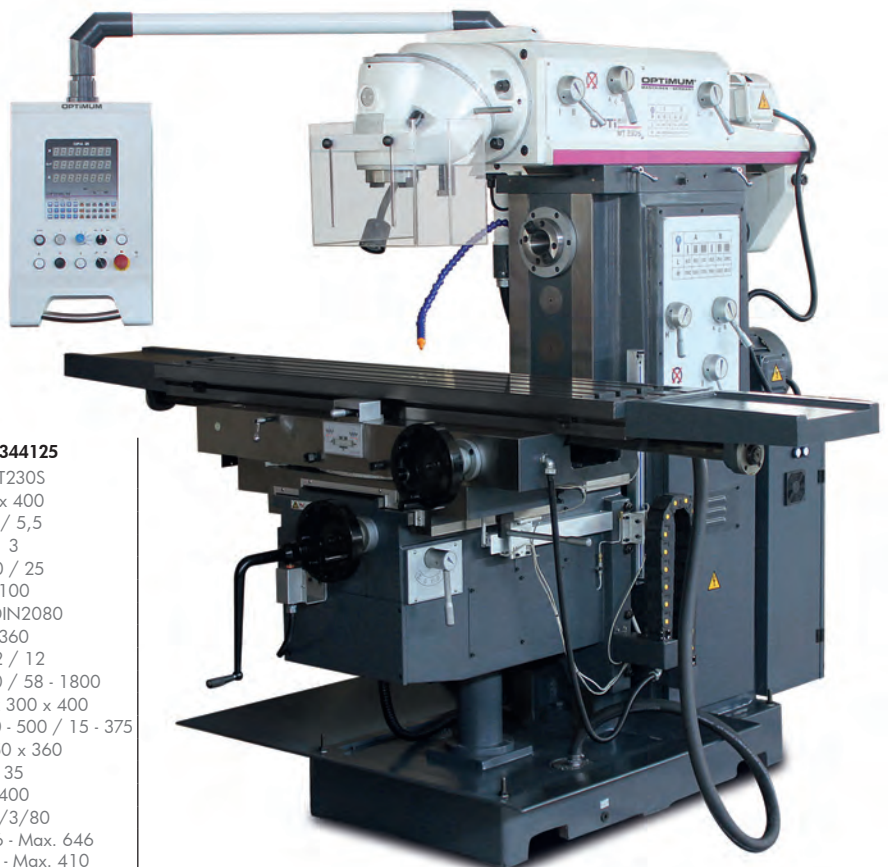

Sponsoring of **AGORIA SOLAR TEAM**



SAMEN MET

OPTIMUM[®]
MASCHINEN - GERMANY

“Als een jong, getalenteerd team, gewapend met enthousiasme en wilde plannen, willen we de grenzen van de technologie aftasten en een wagen ontwerpen die bijdraagt aan de toekomst van duurzame mobiliteit. Dit is enkel mogelijk door middel van een perfecte samenwerking tussen het team en de partners, waarbij we verder bouwen op elkaar tot nieuwe, ondenkbare eindresultaten.”



WE DON'T BUILD A CAR, WE CREATE THE FUTURE

INVENT, IMPROVE, INSPIRE

20 studenten van de KU Leuven vormen de basis van het Agoria Solar Team. Ze hebben maanden gezwoegd voor het ontwerp en de bouw van de nieuwe zonnewagen.

Na winst op het wereldkampioenschap in Australië in 2019 en winst op het Europees kampioenschap in België in 2020 en 2021 ging het Belgische team volledig voor de winst in Solar Challenge Marokko 2021

Na vijf spannende dagen kwamen de Leuvense studenten met zilver naar huis.





NIEUW WERELDRECORD

In juni 2022 is het Agoria Solar Team erin geslaagd om het record 'meeste aantal kilometers gereden met een zonnewagen in 12 uur tijd' op hun naam te zetten. Met hun nieuwste zonnewagen, de BluePoint Atlas, slaagden ze erin om 1051 kilometer af te leggen in 12 uur tijd. Hiermee verbraken ze het vorige record van 924 kilometer in 12 uur dat sinds 2020 op naam stond van het Nederlandse Solar Team uit Delft.

Het team heeft in het afgelopen jaar gewerkt aan het verbeteren van de nieuwste zonnewagen. Naast de innovaties die zijn toegevoegd, is er ook verder ingezet op de betrouwbaarheid van de wagen. Beide inspanningen hebben vandaag hun vruchten afgeworpen waardoor de wagen, op een platte band na, geen technische problemen heeft ondervonden. De zonnewagen is volledig klaar voor haar nieuwe internationale raceuitdaging: de Sasol Solar Challenge in Zuid-Afrika



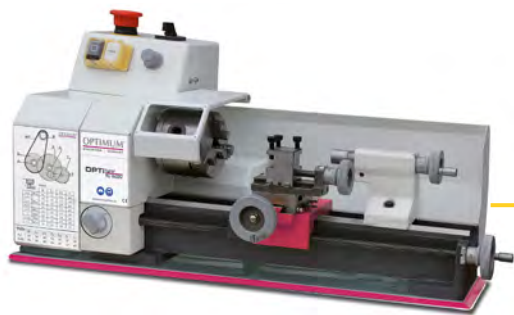

PROMO ✓

€ 969,00

~~€ 1.009,00~~

COMPACTE DRAAIBANK

- Elektronische traploze toerentalregeling vanaf 120 tot 3.000 min-1
- Compact tafelmodel
- Automatisch langsdraaien
- Rechts / links lopend

Order nr.	713420260
Orig. nr.	TU1503V
Vermogen / Spanning	kW/V 0,45 / 1 x 230
Centerhoogte	mm 75
Centerafstand	mm 300
Spindeltoerental	min-1 120 - 3.000
Spilboring	mm 11
Rijweg beitelslede / dwarslede	mm 40 / 55
Hoogte beitelhouder	mm 12
Conus losse kop	MK 1
Gewicht	kg 22,00
Afmetingen (l x b x h)	mm 560 x 320 x 250
Prijs	€ 1.009,00
Promoprijs	€ 969,00

PACK

PROMO ✓

€ 1.255,00

~~€ 1.395,00~~



- 1 x Draaibank OptiTurn TU1503V Vario 140 x 300 230V 450W, 713420260
- 1 x Boorhouder snelspann. 0-13 mm B16, 790007510
- 1 x Kegeldoorn MK1-B16 ingekort TU1503V, 790023079
- 1 x Draaibeitelset 7-dlg. 8x8 mm WP, 790013285
- 1 x Centerborenset HSS DIN333A 10dlg, 790013594
- 1 x Meedraaiend centerpunt MK1 TU1503V, 713440700

T.w.v. € 269,80

Order nr.	793420251
Orig. nr.	Pack TU1503V
Prijs	€ 1.395,00
Promoprijs	€ 1.255,00

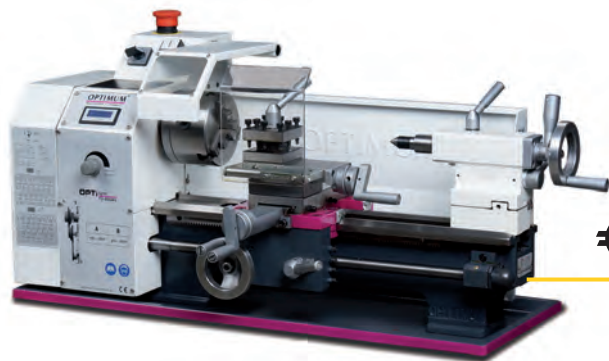

PROMO ✓

€ 1.295,00

~~€ 1.479,00~~

COMPACTE DRAAIBANK

- 2 traps variabele toerentalregeling van 150 - 250 min-1 en 300 - 2.500 min-1
- Digitale weergave van de spijlsnelheden
- Compact tafelmodel
- Automatisch langsdraaien
- Rechts / links lopend

Order nr.	713420310
Orig. nr.	TU2004V
Vermogen / Spanning	kW/V 0,6 / 1 x 230
Centerhoogte	mm 100
Centerafstand	mm 300
Spindeltoerental	min-1 150 - 2.500
Spilboring	mm 21
Rijweg beitelslede / dwarslede	mm 55 / 75
Hoogte beitelhouder	mm 12
Conus losse kop	MK 1
Gewicht	kg 65,00
Afmetingen (l x b x h)	mm 830 x 425 x 360
Prijs	€ 1.479,00
Promoprijs	€ 1.295,00

PACK

PROMO ✓

€ 1.525,00

~~€ 1.815,00~~

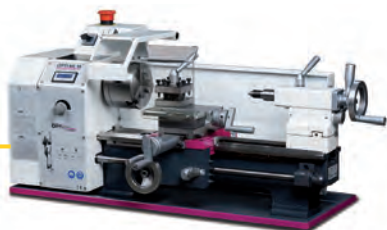

- 1 x Draaibank OptiTurn TU2004V Vario 200 x 300 230V 600W, 713420310
- 1 x Boorhouder snelspann. 0-16 mm B16, 790007512
- 1 x Kegeldoorn MK2 B16, 713050659
- 1 x Reductiehuls DIN 2185 MK2-MK1, 749601021
- 1 x Draaibeitelset WP 10 mm 7dlg, 790013290
- 1 x Centerborenset HSS DIN333A 10dlg, 790013594
- 1 x Meedraaiend centerpunt verlengde punt MK2, 790007216

T.w.v. € 282,10

Order nr.	793420310
Orig. nr.	Pack TU2004V
Prijs	€ 1.815,00
Promoprijs	€ 1.525,00



€ 2.045,00

COMPACTE DRAAIBANK

- 6 snelheden 125 - 2.000 min-1
- Automatisch langsdraaien
- Rechts / linkslopend omschakelaar

Order nr.	713420350
Orig. nr.	TU2406 230V
Vermogen / Spanning	kW/V 0,75 / 1 x 230
Centerhoogte	mm 125
Centerafstand	mm 550
Spindeltoerental	min-1 125 - 2.000
Spilboring	mm 21
Rijweg beitelslede / dwarslede	mm 75 / 120
Hoogte beitelhouder	mm 14
Conus losse kop	MK 2
Gewicht	kg 125,00
Afmetingen (l x b x h)	mm 1.310 x 420 x 560
Prijs	€ 2.045,00

PACK

PROMO ✓

€ 2.225,00

~~€ 2.455,00~~

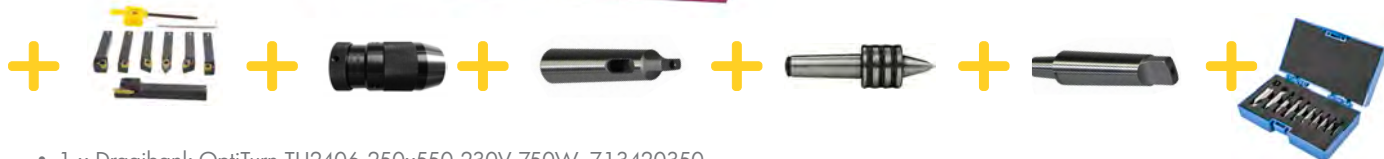

T.w.v. € 282,10

- 1 x Draaibank OptiTurn TU2406 250x550 230V 750W, 713420350
- 1 x Boorhouder snelspann. 0-16 mm B16, 790007512
- 1 x Kegeldoorn MK2 B16, 713050659
- 1 x Reductiehuls DIN 2185 MK2-MK1, 749601021
- 1 x Draaibeitelset 7-dlg. 12x12 mm WP, 790032032
- 1 x Centerborenset HSS DIN333A 10dlg, 790013594
- 1 x Meedraaiend centerpunt verlengde punt MK 2, 790007216

Order nr.	793420330
Orig. nr.	TU2406 230V PACK
Prijs	€ 2.455,00
Promoprijs	€ 2.225,00

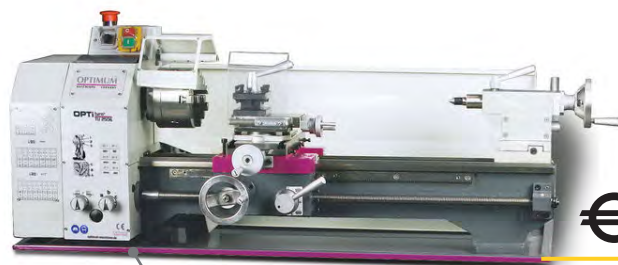

PROMO ✓

€ 1.929,00

~~€ 2.079,00~~

HOGE PRECIEZE DRAAIBANK

- 6 snelheden 125-2000 min-1
- Lichtlopende aanvoeraandrijving met afgeronde tandwielen, lopend in een oliebad
- Met een voedingsas voor draadsnijden of het automatische langsdraaien
- Keuzeschakelaar rechts - linksdraaiend

Order nr.	713425001
Orig. nr.	TU2506 230V
Vermogen / Spanning	kW/V 0,75 / 1 x 230
Centerhoogte	mm 125
Centerafstand	mm 550
Spindeltoerental	min-1 125 - 2.000
Spilboring	mm 26
Rijweg beitelslede / dwarslede	mm 70 / 100
Hoogte beitelhouder	mm 13
Conus losse kop	MK 2
Gewicht	kg 125,00
Afmetingen (l x b x h)	mm 1.250 x 585 x 475
Prijs	€ 2.079,00
Promoprijs	€ 1.929,00

PACK

PROMO ✓

€ 2.239,00

~~€ 2.485,00~~

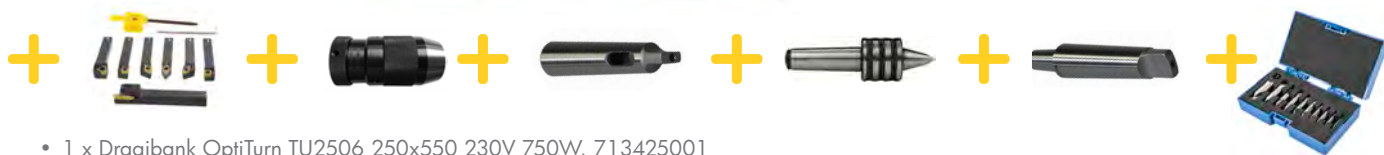
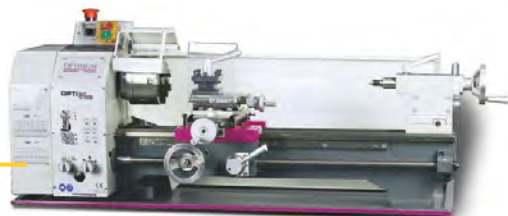

T.w.v. € 282,10

- 1 x Draaibank OptiTurn TU2506 250x550 230V 750W, 713425001
- 1 x Boorhouder snelspann. 0-16 mm B16, 790007512
- 1 x Kegeldoorn MK2 B16, 713050659
- 1 x Reductiehuls DIN 2185 MK2-MK1, 749601021
- 1 x Draaibeitelset 7-dlg. 12x12 mm WP, 790032032
- 1 x Centerborenset HSS DIN333A 10dlg, 790013594
- 1 x Meedraaiend centerpunt verlengde punt MK 2, 790007216

Order nr.	793425001
Orig. nr.	TU2506 230V PACK
Prijs	€ 2.485,00
Promoprijs	€ 2.239,00

PROMO ✓

Vanaf

€ 7.360,00

—€ 7.680,00

Rondlooptuurnauwkeurigheid
spindel beter dan 0,015mm

Veiligheidshandwiel
gecontroleerd volgens EN23125



24V DC Adapter



TH3309D 400V

LED verlichting

Handwielen met
fijnafstelling 0,04/0,02mm

LEI- EN VOEDINGSAS DRAAIBANK

- Grote doorlaat van Ø 38 mm, Camlockspindel 4
- Met krachtige motor 1,5 kW
- LED machineverlichting
- De versies met D (TH3309D) met digitale uitlezing op 3 assen gemonteerd
- Met plaatstalen onderstel met opbergruimte en spanenopvangbak

Order nr.		713402030	713402040
Orig. nr.		TH3309 400V	TH3309D 400V
Vermogen / Spanning	kW / V	1,5 / 3 x 400	1,5 / 3 x 400
Centerhoogte	mm	165	165
Centerafstand	mm	830	830
Spindeltoerental	min-1	70 - 2.000	70 - 2.000
Spilboring	mm	38	38
Rijweg beitelslede / dwarslede	mm	98 / 164	98 / 164
Hoogte beitelhouder	mm	16x16	16x16
Conus losse kop	MK	3	3
Gewicht	kg	430,00	430,00
Afmetingen (l x b x h)	mm	1.635 x 745 x 1.320	1.635 x 745 x 1.590
Prijs	€	7.680,00	8.490,00
Promoprijs	€	7.360,00	

PACK



TH3309D 400V

+



+



+



T.w.v. € 1.603,87

PROMO ✓

Vanaf

€ 8.370,00

—€ 9.420,00

- 1 x Draaibank OptiTurn TH3309 of TH3309D
- 1 x Klauwplaat 3 bekken OptiChuck - 200/4, 713442762
- 1 x Kit 5-delige snelwisselhouder TOOE5 / SWH3 E, 790007236
- 1 x Montage SWH3 E op de wagen, 719000400
- 1 x Draaibeitelset WP 16 mm 7dlg, 790034324
- 1 x Snelspan boorkop tot 16 mm, B16, 790007512
- 1 x Boorkopstaart MK3/B16, 713050660
- 1 x Meedraaiend centerpunt verlengde punt MK 3, 790004697
- 6 x Trillingsdempers GLV75, 790032758

Order nr.		793402030	793402040
Orig. nr.		TH3309 400V Pack	TH3309D 400V Pack
Prijs	€	9.420,00	10.490,00
Promoprijs	€	8.370,00	9.070,00

Vanaf
€ 7.250,00

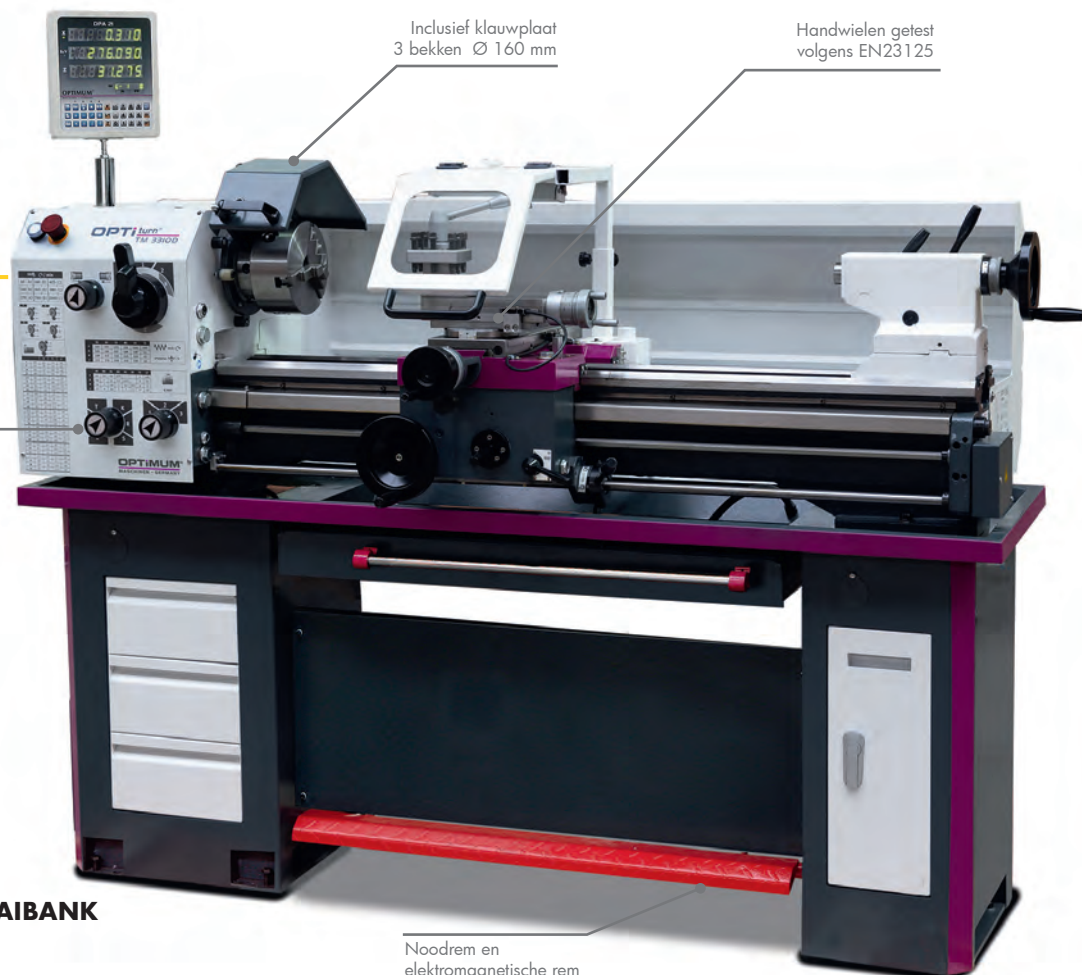

Schakelhendels getest volgens levenscyclus EN ISO 13849

Noodrem en elektromagnetische rem

TM3310D 400V

LEI- EN VOEDINGSAS DRAAIBANK

- Met krachtige motor 1,5 kW
- Met elektromagnetische rem
- LED machineverlichting
- TM3310D met digitale uitlezing op 3 assen gemonteerd
- Plaatstalen onderstel en spanenopvangbak

Order nr.		713403020	713403025
Orig. nr.		TM3310 400V	TM3310D 400V
Vermogen / Spanning	V	1,5 / 3 x 400	1,5 / 3 x 400
Centerhoogte	mm	165	165
Centerafstand	mm	1.000	1.000
Spindeltoerental	min-1	65 - 2.000	65 - 2.000
Spilboring	mm	38	38
Rijweg beitelslede / dwarslede	mm	90 / 168	90 / 168
Hoogte beitelhoeder	mm	16x16	16x16
Conus losse kop	MK	3	3
Gewicht	kg	440	469,00
Afmetingen (l x b x h)	mm	1.760 x 745 x 1.320	1.760 x 745 x 1.320
Prijs	€	7.250,00	8.490,00

ACCESSOIRE

ONAFHANKELIJK VERSTELBARE VIER KLAUWEN PLAAT DIN55029 CAMLOCK OPNAME

- Gietijzeren uitvoering
- Directe montage door geïntegreerde flens



Order nr.		713442879
Orig. nr.		OPE-200-4
Diameter	mm	200
Camlock		D1-4"
Prijs	€	255,00

€ 255,00

PACK



TM3310D 400V



PROMO

Vanaf

€ 7.940,00

—€ 8.350,00

T.w.v. € 1.208,87

- 1 x Draaibank OptiTurn TM3310 of TM3310D
- 1 x Kit 5-delige snelwisselhouder TOOE5 / SWH3 E, 790007236
- 1 x Montage SWH3 E op de wagen, 719000400
- 1 x Draaibeietselset WP 16 mm 7dlg, 790034324
- 1 x Snelspan boorkop tot 16 mm, B16, 790007512
- 1 x Boorkopstaart MK3/B16, 713050660
- 1 x Meedraaiend centerpunt verlengde punt MK 3, 790004697
- 6 x Trillingsdempers GLV75, 790032758

Order nr.		793403020 	793403025
Orig. nr.		TM3310 Pack	TM3310D Pack
Prijs	€	8.350,00	9.740,00
Promoprijs	€	7.940,00	9.300,00

PROMO ✓

Vanaf

€ 7.950,00

€ 8.450,00



TH3610D 400V

LEI- EN VOEDINGSAS DRAAIBANK

- Met grote doorlaat van Ø 52 mm, Camlockspindel 5
- Met krachtige motor 1,5 kW
- Uitneembare bedbrug voor het draaien van grotere diameters
- LED machineverlichting
- TH3610D met digitale uitlezing op 3 assen gemonteerd
- Plaatstalen onderstel met opbergruimte en spanenopvangbak

Order nr.		713402050	713402060
Orig. nr.		TH3610 400V	TH3610D 400V
Vermogen / Spanning	kW / V	1,5 / 3 x 400	1,5 / 3 x 400
Centerhoogte	mm	180	180
Centerafstand	mm	1.000	1.000
Spindeltoerental	min-1	70 - 2.000	70 - 2.000
Spilboring	mm	52	52
Rijweg beitelslede / dwarslede	mm	100 / 170	100 / 170
Hoogte beitelhouder	mm	16 x 16	16 x 16
Conus losse kop	MK	3	3
Gewicht	kg	610,00	610,00
Afmetingen (l x b x h)	mm	1.820 x 680 x 1.320	1.820 x 680 x 1.320
Prijs	€	8.450,00	9.550,00
Promoprijs	€	7.950,00	9.140,00

ACCESSOIRE

Vanaf

€ 36,90



SNELSPANBOORHOUDER

- Professionele kwaliteit
- Geharde en geslepen bekken

Order nr.		790007510	790007512
Orig. nr.		BK13B16	BK16B16
Klembereik	mm	0,2 - 13	0,2 - 16
Aansluiting		B16	B16
Prijs	€	36,90	38,90

PACK

PROMO ✓

Vanaf

€ 9.740,00

€ 10.805,90



TH3610D 400V



T.w.v. € 2.406,50

- 1 x Draaibank OptiTurn TH3610 of TH3610D
- 1 x Klauwplaat 3 bekken Bison 3244 - 200/5, 790702005
- 1 x Kit 5-delige snelwisselhouder TOOE5 / SWH3 E, 790007236
- 1 x Montage SWH3 E op de wagen, 719000400
- 1 x Draaibeitelset WP 16 mm 7dlg, 790034324
- 1 x Afsteekbeitelhouder set AFB16 16 mm, 713440653
- 1 x Meedraaiend centerpunt verlengde punt MK 3, 790004697

Order nr.		793402050	793402060
Orig. nr.		TH3610 Pack	TH3610D Pack
Prijs	€	10.805,90	11.905,90
Promoprijs	€	9.740,00	11.010,00

Vanaf
€ 9.580,00

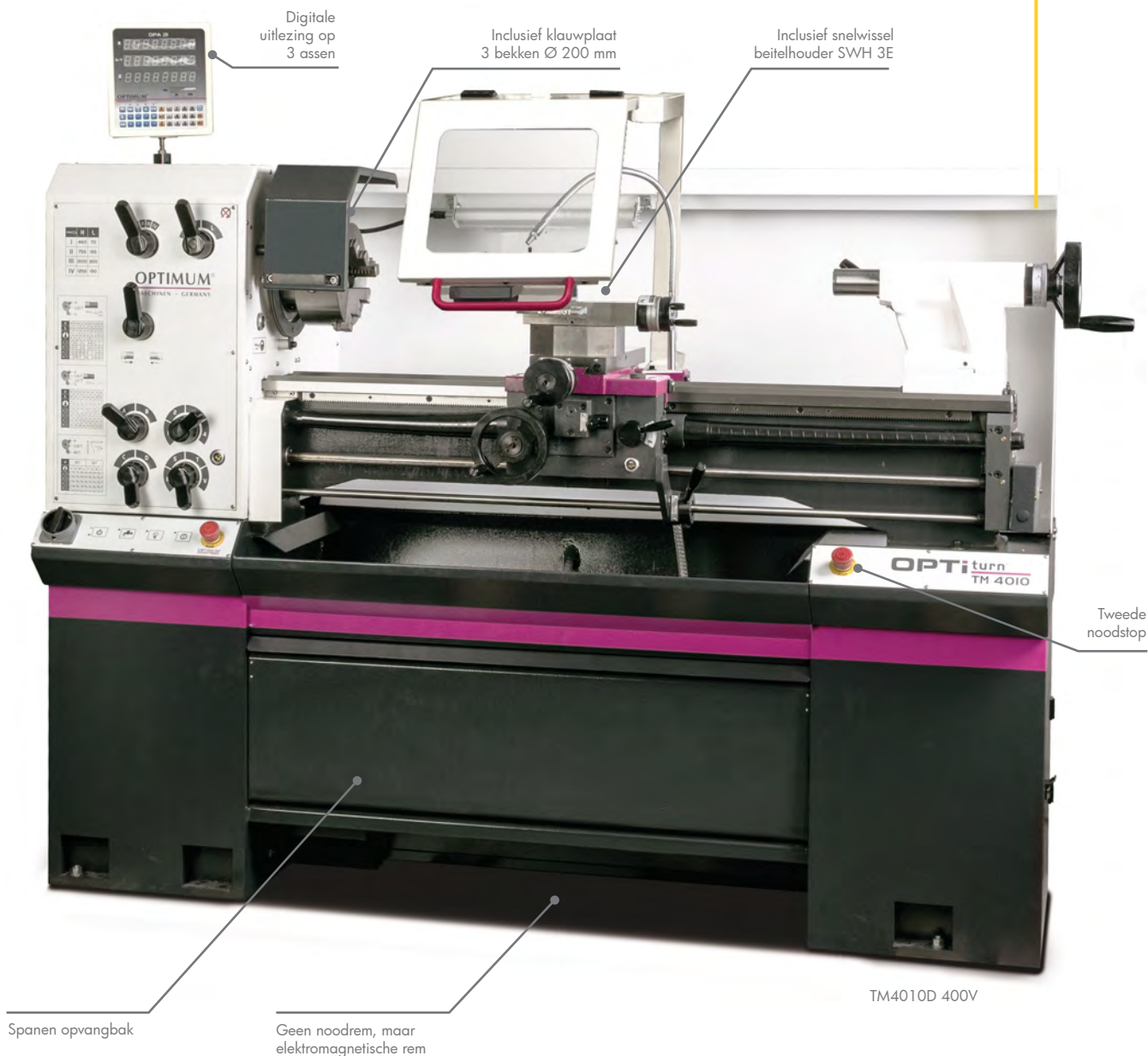

TM4010D 400V

COMPLEET UITGERUSTE LEI- EN VOEDINGSAS DRAAIBANK

- Met grote doorlaat van Ø 53 mm, Camlockspindel 5
- Gesloten koelvloeistofsysteem met koelpomp
- Met elektromagnetische rem
- TM4010D met digitale uitlezing op 3 assen gemonteerd
- Klauwplaat 3 bekken Ø 200 mm, rechtstreekse montage
- Snelwissel beitelhoeder SWH 3E

Order nr.		713403040	713403045
Orig. nr.		TM4010 400V	TM4010D 400V
Vermogen / Spanning	kW / V	2,3 / 3 x 400	2,3 / 3 x 400
Centerhoogte	mm	200	200
Centerafstand	mm	1.000	1.000
Spindeltoerental	min-1	70 - 2.000	70 - 2.000
Spilboring	mm	53	53
Rijweg beitelslede / dwarslede	mm	98 / 185	98 / 185
Hoogte beitelhoeder	mm	25	25
Conus losse kop	MK	3	3
Gewicht	kg	830,00	830,00
Afmetingen (l x b x h)	mm	1.950 x 820 x 1.530	1.950 x 820 x 1.530
Prijs	€	10.870,00	12.000,00

ACCESSOIRES



€ 193,00

7-DELIGE BEITELSET 20 MM MET HM WISSELPLAATJES

Order nr.	790013295
Orig. nr.	DBS0720
Prijs	€ 193,00



€ 77,50

PRECISIE MEEDRAAIEND KOPIERCENTERPUNT 60° MK3

Order nr.	790004697
Orig. nr.	MCM3
Prijs	€ 77,50

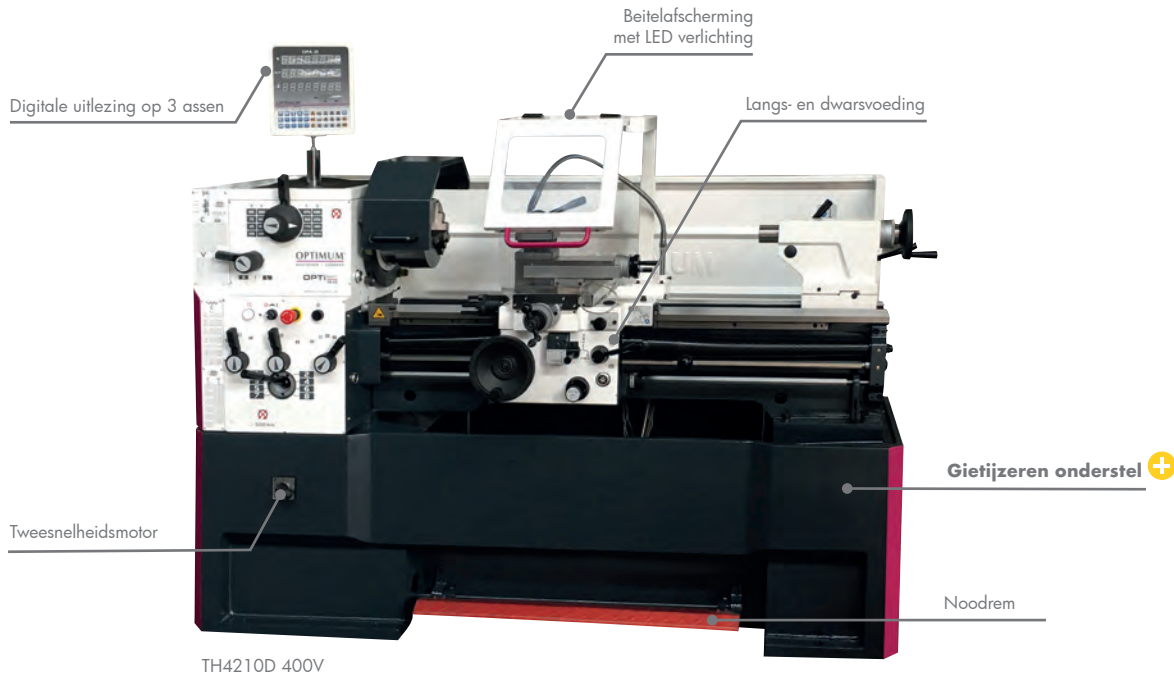

TH4210D 400V



TH4610D

PRECISIE LEI- EN VOEDINGSAS DRAAIBANK MET DIGITALE POSITIEAANDUIDING DPA21 OP 3 ASSEN

- Met hoogwaardig gietijzeren onderstel
- Uiterst krachtige, onderhoudsvrije motor van 4,5 of 5,5 kW (TH46)
- Grote doorlaat van 52 mm, Camlockspindel 6 of 58 mm (TH46)
- Gesloten koelvloeistofsysteem met koelpomp
- Ingebouwde machineverlichting in beitelafscherming
- Met digitale uitlezing op 3 assen gemonteerd
- 40 positie snelwisselbeitelhouder SWH5-B met 1 vierkante beitelhouder (TH46)

Order nr.		713462055	713462070	713462110	713462120
Orig. nr.		TH4210D	TH4215D	TH4610D	TH4615D
Vermogen / Spanning	kW / V	4,5 / 3 x 400	4,5 / 3 x 400	5,5 / 3 x 400	5,5 / 3 x 400
Centerhoogte	mm	210	210	230	230
Centerafstand	mm	1.000	1.500	1.000	1.500
Spindeltoerental	min-1	45 - 1.800	45 - 1.800	25 - 2.000	25 - 2.000
Spilboring	mm	52	52	58	58
Rijweg beitelstele / dwarsstele	mm	140 / 230	140 / 230	125 / 285	125 / 285
Hoogte beitelhouder	mm	20	20	25	25
Conus losse kop	MK	4	4	4	4
Gewicht	kg	1.160,00	1.340,00	1.720	1.977
Afmetingen (l x b x h)	mm	2.025 x 915 x 1.615	2.525 x 915 x 1.615	2.200 x 1.245 x 1.568	2.750 x 1.245 x 1.568
Prijs	€	Op aanvraag	Op aanvraag	Op aanvraag	Op aanvraag

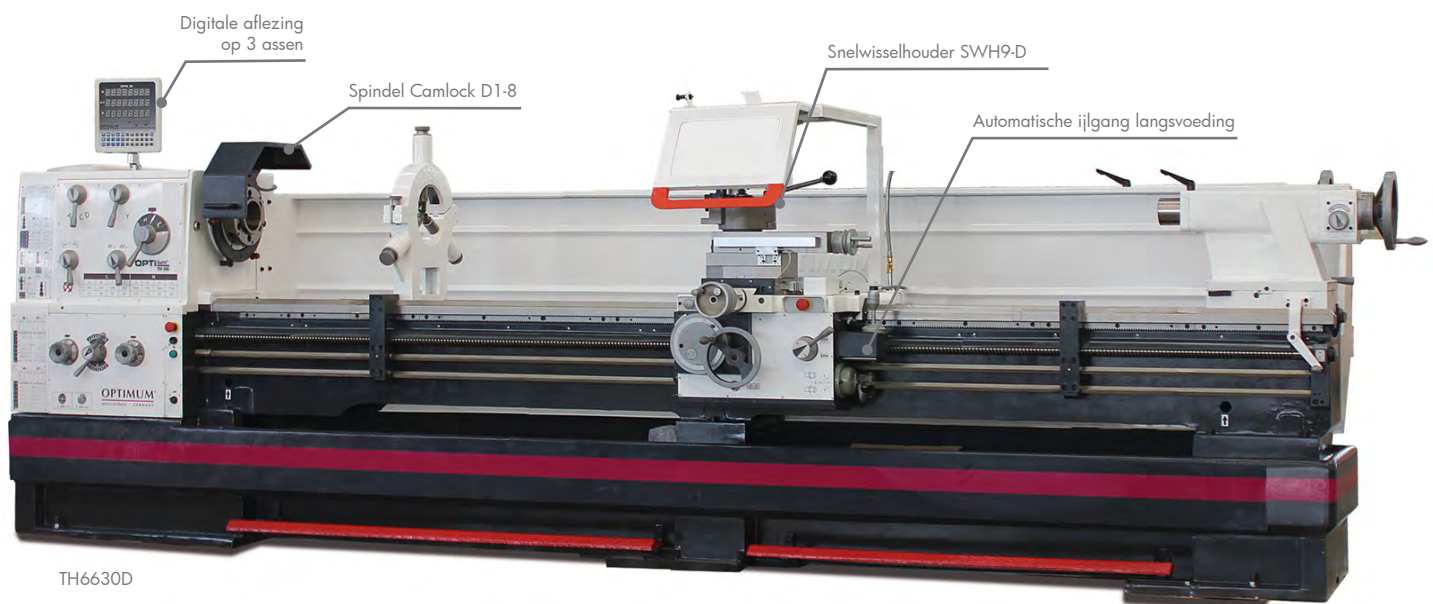
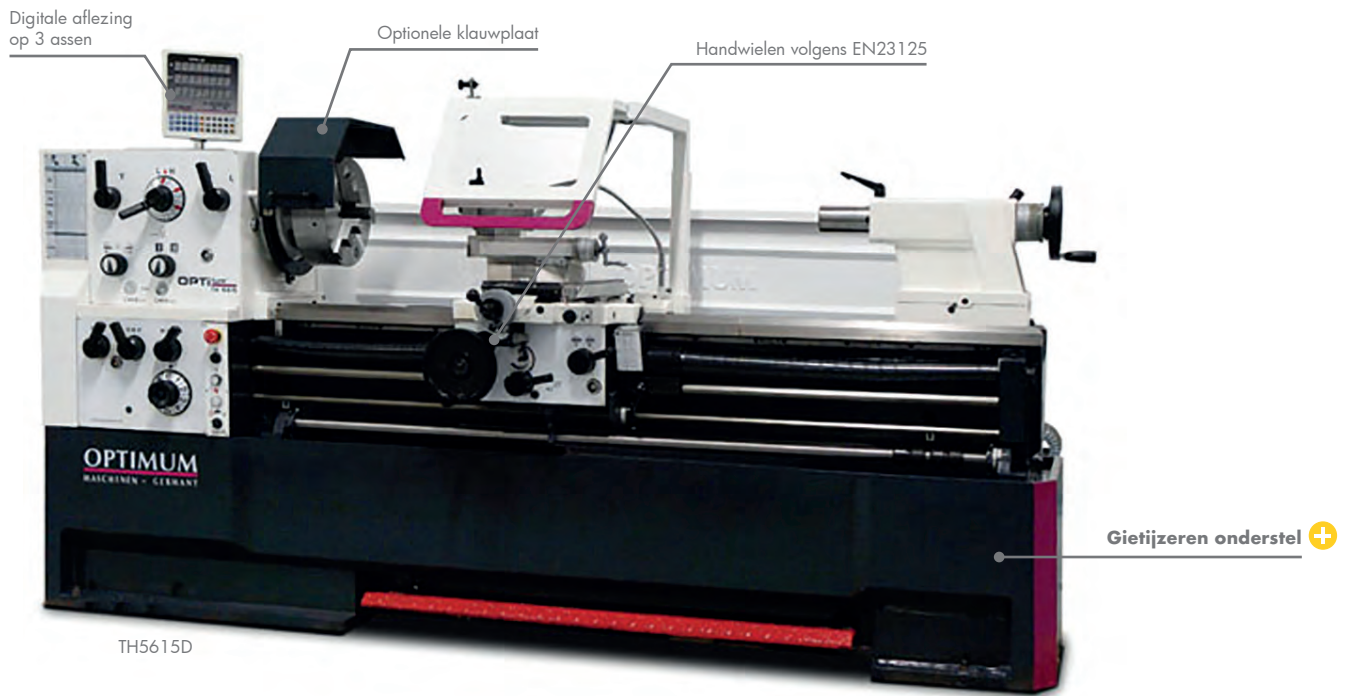

PRECISIE LEI- EN VOEDINGSAS DRAAIBANK MET DIGITALE POSITIEAANDUIDING DPA21 OP 3 ASSEN

- Met hoogwaardig gietijzeren onderstel
- Uiterst krachtige, onderhoudsvrije motor van 7,5 (TH56) of 9 kW (TH66)
- Grote doorlaat van 80 mm (TH56) of 105 mm (TH66)
- Gesloten koelstroomsysteem met koelpomp
- Ingebouwde machineverlichting in beitelafscherming
- Met digitale uitlezing op 3 assen gemonteerd
- 40 positie snelwisselbeitelhouder met 1 vierkante beitelhouder

Order nr.		713462160	713462170	713462180	713462210	713462220
Orig. nr.		TH5615D	TH5620D	TH5630D	TH6620D	TH6630D
Vermogen / Spanning	kW / V	7,5 / 3 x 400	7,5 / 3 x 400	9 / 3 x 400	9 / 3 x 400	9 / 3 x 400
Centerhoogte	mm	280	280	330	330	330
Centerafstand	mm	1.500	2.000	3.000	2.000	3.000
Spindeltoerental	min-1	25 - 1.600	25 - 1.600	25 - 1.600	25 - 1.600	25 - 1.600
Spilboring	mm	80	80	105	105	105
Rijweg beitelslede / dwarslede	mm	130 / 316	130 / 316	230 / 368	230 / 368	230 / 368
Hoogte beitelhouder	mm	32	32	32	32	32
Conus losse kop	MK	5	5	5	5	5
Gewicht	kg	2.302,00	2.720,00	3.000,00	3.345,00	3.710,00
Afmetingen (l x b x h)	mm	2.840 x 1.150 x 1.460	3.340 x 1.150 x 1.460	4.340 x 1.150 x 1.460	3.650 x 1.230 x 1.595	4.650 x 1.230 x 1.751
Prijs	€	Op aanvraag	Op aanvraag	Op aanvraag	Op aanvraag	Op aanvraag

PROMO ✓

€ 15.990,00

~~€ 17.430,00~~



Snelwissel beitelhouder SWH5-B met 1 vierkante houder 25x120



PRECISIE DRAAIBANK MET DIGITALE AFLEZING

- Voor hoog koppel een krachtige spindelreductiecast
- Met een elektromagnetische rem
- Geïntegreerde bediening in de afscherming, altijd binnen handbereik
- Geharde en geslepen spindels van kleine en dwarslede
- Digitale positieaanduiding NEWALL DP700 op 3 assen
- LED verlichting over de complete werkzone

Order nr.		713432240
Orig. nr.		TZ4 400V
Vermogen / Spanning	kW / V	3 / 4,5 / 3 x 400
Centerhoogte	mm	200
Centerafstand	mm	800
Draaidiameter boven bed	mm	400
Draaidiameter boven slede	mm	245
Bedbreedte	mm	260
Aantal snelheden		16
Spindeltoerental	min-1	45 - 1.800
Spilconus	MK	6
Spilneus DIN55026 A1/A2		A2.5
Spilboring	mm	52
Rijweg beitelslede / dwarslede	mm	112 / 212
Hoogte beitelhouder	mm	25 x 25
Conus losse kop	MK	3
Gewicht	kg	1.250,00
Afmetingen (l x b x h)	mm	1.960 x 1.120 x 1.860
Prijs	€	17.430,00
Promoprijs	€	15.990,00

ACCESSOIRES

ZELFCENTRERENDE KLAUWPLATEN MET 3 KLAUWEN VOOR FLENSOPNAME DIN6350



Vanaf **€ 825,00**

- Set harde grondbekken
- 1 set harde omkeerbare opzetbekken
- 1 klauwplaatsleutel

Order nr.		713450232 Ⓜ	713450210 Ⓜ
Orig. nr.		3275-160	3275-200
Diameter	mm	160	200
Snelheid	tpm	3.600	3.000
Materiaal		Gietijzer	Gietijzer
Nauwkeurigheid	mm	0,003	0,005
Flens voor TZ4 (niet inbegrepen)		713450246	713450212
Gewicht	kg	8,24	28,00
Prijs	€	825,00	905,00

KLAUWPLAAT BISON MET 3 KLAUWEN EN VOORZIEN VAN CAMLOCK AANSLUITING DIN55029 / DIN ISO 702-2

GIETIJZER

- Met directe montage zonder gebruik van een flens
- Dichter werken bij de kop van de draaibank
- Hoge rondlooptrouwkeurigheid :
 Ø 80 - Ø 160 mm : 0,003 mm
 Ø 200 mm - ... : 0,005 mm



Vanaf
€ 835,00

Order nr.	Orig. nr.	Diameter mm	Spindel	Snelheid tpm	Materiaal	Prijs €
790016360	3244-125-4	125	D1-4	4.000	Gietijzer	1.365,00
790701604	3244-160-4	160	D1-4	3.600	Gietijzer	835,00
790702004	3244-200-4	200	D1-4	3.000	Gietijzer	1.085,00
790702005	3244-200-5	200	D1-5	3.000	Gietijzer	1.085,00
790702505	3244-250-5	250	D1-5	2.500	Gietijzer	1.645,00
790702006	3244-200-6	200	D1-6	3.000	Gietijzer	1.085,00
790702506	3244-250-6	250	D1-6	2.500	Gietijzer	1.415,00
790702508	3244-250-8	250	D1-8	2.500	Gietijzer	1.415,00
790703158	3244-315-8	315	D1-8	2.000	Gietijzer	2.115,00
790016420	3244-315-11	315	D1-11	2.000	Gietijzer	2.115,00
790016410	3244-400-11	400	D1-11	1.600	Gietijzer	4.095,00
790016415	3244-500-11	500	D1-11	1.000	Gietijzer	7.850,00

KLAUWPLAAT BISON MET 3 KLAUWEN EN VOORZIEN VAN CAMLOCK AANSLUITING DIN55029 / DIN ISO 702-2

STAAL

- Met directe montage zonder gebruik van een flens
- Dichter werken bij de kop van de draaibank
- Hoge rondlooptrouwkeurigheid :
 Ø 80 - Ø 160 mm : 0,003 mm
 Ø 200 mm - ... : 0,005 mm



Vanaf
€ 1.015,00

Order nr.	Orig. nr.	Diameter mm	Spindel	Snelheid tpm	Materiaal	Prijs €
790016635	3544-125-3	125	D1-3	5.500	Staal	1.015,00
790016645	3544-160-3	160	D1-3	4.600	Staal	1.765,00
790016630	3544-125-4	125	D1-4	5.500	Staal	1.015,00
790016150	3544-160-4	160	D1-4	4.600	Staal	1.045,00
790016155	3544-200-4	200	D1-4	4.000	Staal	1.355,00
790016640	3544-160-5	160	D1-4	4.600	Staal	1.045,00
790016265	3544-200-5	200	D1-5	4.000	Staal	1.355,00
790016170	3544-200-6	200	D1-6	4.000	Staal	1.355,00
790016175	3544-250-6	250	D1-6	3.500	Staal	1.615,00
790016600	3544-315-6	315	D1-6	2.800	Staal	2.345,00
790016280	3544-250-8	250	D1-8	3.500	Staal	1.615,00
790016690	3544-315-8	315	D1-8	2.800	Staal	2.345,00
790016930	3544-400-8	400	D1-8	2.000	Staal	4.825,00
790016700	3544-315-11	315	D1-11	2.800	Staal	2.345,00
790016685	3544-400-11	400	D1-11	2.000	Staal	4.825,00
790016680	3544-500-11	500	D1-11	1.300	Staal	11.260,00

SET ZACHTE MONOBLOCK BEKKEN TYPE SJM

- 3 stuks zachte bekken onbewerkt (monoblock)

Vanaf
€ 97,90



Order nr.	Orig. nr.	Klauwplaat mm	Lengte mm	Breedte mm	Hoogte mm	Gewicht kg	Prijs €
790016105	SJM-3500-3200-80	80	32	11	28	0,17	97,90
790016110	SJM-3500-3200-100	100	42	15	32	0,35	106,00
790016115	SJM-3500-3200-125	125	51	15	40	0,75	109,00
790016120	SJM-3500-3200-160	160	70	20	53	1,47	121,00
790016270	SJM-3500-3200-200	200	85	25	54	2,22	140,00
790016125	SJM-3500-3200-250	250	105	28	63	3,62	211,00
790016130	SJM-3500-3200-315	315	125	32	73	5,87	279,00
790016940	SJM-3500-3200-400	400	145	36	92	9,81	299,00

FIXATIERING VOOR ZACHTE BEKKEN

- Dit is een hulpstuk voor het bewerken van zachte opzetbekken
- Door de fixatiering gaan bij het bewerken de zachte bekken niet trillen
- De klemkracht stijgt, de rondheid verbetert en gaat vibratie van het werkstuk tegen
- Met instelbare maat door helicoidale gleuf
- Pin kan 180° gedraaid worden



Vanaf
€ 159,00

Order nr.	Orig. nr.	Diameter mm	Gewicht kg	Prijs €
790014850	VFR-05	140	1,00	159,00
790014851	VFR-06	160	1,50	201,00
790014852	VFR-08	200	2,40	230,00
790014853	VFR-10	250	3,00	243,00
790014854	VFR-12	315	5,00	364,00

+ INDUSTRIËLE KWALITEIT

- Zwaar geribd onderstel (850 kg)
- Gesloten koelvloeistofsysteem
- Elektromagnetische rem
- 3 punts-gelagerde spindel voor zware belasting

VOOR SCHOLEN EN OPLEIDINGSCENTRA

Digitale aflezing
Mitutoyo op 2 assen



INFO

Met snelwisselbeitelhouder type E



Elektromagnetische rem en
voetbediende noodstop rem

Uittrekbare spanenlade
langs voorzijde

DUURZAME, ROBUUSTE, HOGE KWALITEIT METAAL DRAAIBANK MET KOELVLOEISTOFSYSTEEM

- Hoogwaardig gietijzeren, zwaar geribd onderstel (850 kg)
- 3 punts-gelagerde spindel voor zware belasting
- Digitale aflezing Mitutoyo op 2 assen gemonteerd
- Gesloten koelvloeistofsysteem
- Tandwielen en assen zijn gehard en geslepen, lopend in een oliebad met precisie lagers, uiterst rustige loop
- Veiligheidsstandwiel uit nylon, om bij overbelasting serieuze breuk aan de stalen tandwielen te vrijwaren
- Leispijl wordt beschermd door een carbonstalen breeksen

Order nr.

Orig. nr.		790019590
Spanning	V	LSC3407
Vermogen	kW	3 x 400V
Vermogen motor koelpomp	W	3,75
Centerhoogte	mm	0,15
Centerafstand	mm	171
Draaidiameter boven bed	mm	760
Draaidiameter boven slede	mm	342
Bedbreedte	mm	205
Aantal snelheden		230
Spindeltoerental	min-1	16
Spilconus	MK	50 - 2.570
Spilneus Camlock DIN55029		5
Spilboring	mm	D1-4
Langsvoeding	mm/O	40
Dwaarsvoeding	mm/O	0,05 - 1,7
Draadsnijden metrisch	M	0,025 - 0,85
Draadsnijden duim	Gg/1"	0,2 - 14 (39)
Trapeziumdraad	D.P.	2 - 72 (45)
Modulaire draad	M.P.	8 - 44 (21)
Rijweg beitelslede	mm	3 - 35 (18)
Rijweg dwarslede	mm	95
Conus losse kop	MK	180
Koers losse kop	mm	3
Gewicht	kg	112
Afmetingen (l x b x h)	mm	850,00
Prijs	€	1.750 x 815 x 1.352

Op aanvraag

+ INDUSTRIËLE KWALITEIT

- Zwaar geribd onderstel (850 kg)
- Gesloten koelvloeistofsysteem
- Elektromagnetische rem
- 3 punts-gelagerde spindel voor zware belasting
- Krachtige **Japanse Inverter YASKAWA**

VOOR INDUSTRIE



Digitale aflezing
Mitutoyo op 2 assen

Variabele toerentalregeling +

INFO

Met snelwisselbeitelhouder type E



Elektromagnetische rem en
voetbediende noodstop rem

Uittrekbare
spanenlade langs
voorzijde

DUURZAME, ROBUUSTE, HOGE KWALITEIT METAAL DRAAIBANK MET JAPANESE INVERTER YASKAWA VOOR VARIABLE TOERENTALREGELING

- Hoogwaardig gietijzeren, zwaar geribd onderstel (850 kg)
- Met uiterst krachtige Japanse inverter Yaskawa voor variabele toerentalregeling
- 3 punts-gelagerde spindel voor zware belasting
- Digitale aflezing Mitutoyo op 2 assen gemonteerd
- Gesloten koelvloeistofsysteem
- Tandwielen en assen zijn gehard en geslepen, lopend in een oliebad met precisie lagers, uiterst rustige loop
- Veiligheidsstandwiel uit nylon, om bij overbelasting serieuze breuk aan de stalen tandwielen te vrijwaren
- Leispil wordt beschermd door een carbonstalen breekpen

Order nr.

Orig. nr.		790019593
Spanning	V	LSC3407V
Vermogen	3 x 400V	
Vermogen motor koelpomp	kW	2,2
Centerhoogte	W	0,15
Centerafstand	mm	171
Draaidiameter boven bed	mm	760
Draaidiameter boven slede	mm	342
Bedbreedte	mm	205
Aantal snelheden	mm	230
Spindeltoerental		Variabel
Spilconus	min-1	L100 - 500 / H500 - 3.000
Spilneus Camlock DIN55029	MK	5
Spilboring		D1-4
Langsvoeding	mm/O	40
Dwarsvoeding	mm/O	0,05 - 1,7
Draadsnijden metrisch	M	0,025 - 0,85
Draadsnijden duim	Gg/1"	0,2 - 14 (39)
Trapeziumdraad	D.P.	2 - 72 (45)
Modulaire draad	M.P.	8 - 44 (21)
Rijweg beitelslede	mm	3 - 35 (18)
Rijweg dwarslede	mm	95
Conus losse kop	mm	180
Koers losse kop	MK	3
Gewicht	kg	112
Afmetingen (l x b x h)	mm	850,00
Prijs	€	1.750 x 815 x 1.352
		Op aanvraag



Vanaf
€ 203,00

DUBBELE SLIJPMOLEN

NEW

Order nr.	713101505	713101510	713101515	713101520	713101525	713101530
Orig. nr.	GU15 230V	GU18 230V	GU20 230V	GU20 400V	GU25 400V	GU30 400V
Spanning	1 x 230	1 x 230	1 x 230	3 x 400	3 x 400	3 x 400
Slijpsteenafm. (Ø x b x Ø as)	150 x 20 x 16	175 x 25 x 32	200 x 30 x 32	200 x 30 x 32	250 x 40 x 32	300 x 50 x 75
Toerental	2.850	2.850	2.850	2.850	2.850	1.450
Vermogen	450	450	600	600	1.500	2.200
Gewicht	12,00	14,00	20,00	20,00	37,00	66,00
Afmetingen (l x b x h)	410x200x265	456x220x291	461x246x310	461x246x310	542x304x365	680x375x394
Prijs	€ 203,00	€ 215,00	€ 271,00	€ 301,00	€ 452,00	€ 723,00
Promoprijs						€ 1.169,00

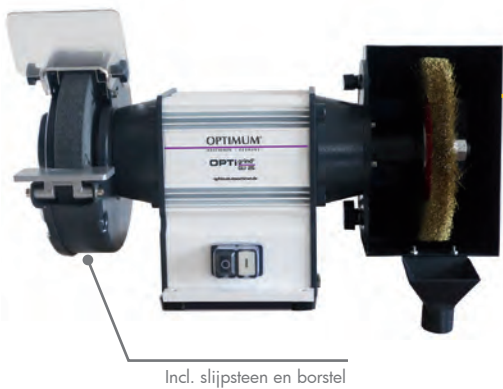

Vanaf
€ 249,00

SLIJPMOLEN MET BORSTEL

Order nr.	713101600	713101605	713101610	713101615	713101620
Orig. nr.	GU15B 230V	GU18B 230V	GU20B 230V	GU20B 400V	GU25B 400V
Spanning	1 x 230	1 x 230	1 x 230	3 x 400	3 x 400
Slijpsteenafm. (Ø x b x Ø as)	150 x 20 x 16	175 x 25 x 32	200 x 30 x 32	200 x 20 x 32	250 x 40 x 32
Toerental	2.850	2.850	2.850	2.850	2.850
Vermogen	450	450	600	600	1.500
Afmetingen borstel (Ø x b x asgat)	150 x 20 x 32	175 x 20 x 32	200 x 25 x 32	200 x 25 x 32	250 x 30 x 32
Gewicht	11,30	12,70	17,10	17,10	30,20
Afmetingen (l x b x h)	495x305x305	495x305x305	580x345x335	580x345x335	650x380x385
Prijs	€ 249,00	€ 259,00	€ 339,00	€ 334,00	€ 486,00

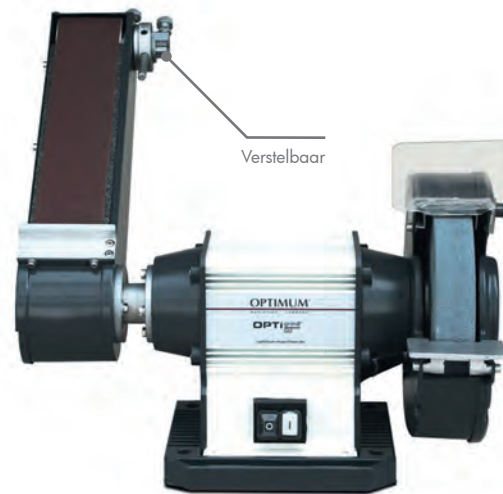

Vanaf
€ 505,00

GECOMBINEERDE SLIJPMOLEN MET SLIJPSTEEN EN SLIJPBAND

NEW

Order nr.	713101570	713101575	713101580	713101585
Orig. nr.	GU20S 230V	GU20S 400V	GU25S 400V	GU30S 400V
Spanning	1 x 230	3 x 400	3 x 400	3 x 400
Slijpsteenafm. (Ø x b x Ø as)	200 x 30 x 32	200 x 30 x 32	250 x 40 x 32	300 x 50 x 75
Toerental	2.850	2.850	2.850	1.450
Vermogen	600	600	1.500	2.200
Afmetingen slijpband	75 x 762	75 x 762	75 x 1.016	100 x 1.190
Diameter afzuiging slijpband	32	32	32	30
Hoekinstelling	90	90	90	90
Gewicht	26,00	26,00	35,00	64,50
Prijs	€ 505,00	€ 535,00	€ 585,00	€ 1.359,00
Promoprijs				€ 1.295,00



Vanaf
€ 249,00

ROBUUSTE POLIJSTMOLEN

NEW

Order nr.	713101540	713101545	713101550	713101560
Orig. nr.	GU20P 230V	GU20P 400V	GU25P 400V	GU35P 400V
Afmetingen polijstschijf (Ø x b x asgat)	200 x 20 x 16	200 x 20 x 16	250 x 25 x 20	350 x 40 x 25
Toerental	2.850	2.850	2.850	2.200
Vermogen	600	600	1.500	1.450
Spanning	230	3 x 400	3 x 400	3 x 400
Gewicht	18,00	18,00	23,00	51,50
Afmetingen (l x b x h)	550 x 200 x 260	550 x 200 x 260	630 x 250 x 320	915 x 335 x 393
Prijs	€ 249,00	€ 266,00	€ 347,00	€ 1.355,00
Promoprijs				€ 1.169,00

PROMO ✓

€ 585,00

~~€ 615,00~~



BORSTEL-ONTBRAAMMACHINE Ø 250 MM

- Zwaar, duurzaam industrieel ontwerp met onderhoudsvrije motor
- Lange levensduur en rustige loop dankzij uitgebalanceerde rotor met hoogwaardige kogellagers
- Voor het ontbramen van buizen, profielen en vlakke werkstukken van metaal
- Opbergruimte voor veiligheidsbril

Order nr.		713101670
Orig. nr.	V	GB250B
Spanning	kW	3 x 400
Vermogen	mm	1,3 / 1,8
Afmetingen borstels (Diameter x diepte)		250 x 40
Toerental	tpm	1.450 / 2.850
Diameter asgat	mm	25
Gewicht	kg	36,00
Afmetingen (l x b x h)	mm	415 x 476 x 356
Prijs	€	615,00
Promoprijs	€	585,00



PROMO ✓

€ 466,00

~~€ 509,00~~



SCHIJFSCHUURMACHINE Ø 300 MM

- Robuust, duurzaam industrieel ontwerp met onderhoudsvrije motor
- Lange levensduur en rustige loop door uitgebalanceerde rotor met hoogwaardige kogellagers
- Verzwaarde aluminium schuurplaat voor een rustige loop

Order nr.		713101675
Orig. nr.	V	GB305D 400V
Spanning	kW	3 x 400
Vermogen	mm	1,1
Diameter schuurplaat	mm	305
Toerental	min ⁻¹	1.450
Tafelhoek	°	0 - 45
Diam. uitgang voor afzuiging	kg	50
Gewicht	mm	26,50
Afmetingen (l x b x h)	€	560 x 440 x 380
Prijs	€	509,00
Promoprijs	€	466,00



Hoofdschakelaar

Vanaf
€ 965,00

Noodstop

SLIJPMOLEN MET NOODSTOP

Order nr.		790025001	790025003
Orig. nr.	V	GU20NS 230V	GU20NS 400V
Spanning	mm	1 x 230	3 x 400
Slijpsteenafm. (Ø x b x Ø as)		200 x 30 x 32	200 x 30 x 32
Vermogen	W	600	600
Gewicht	kg	22,00	22,00
Prijs	€	965,00	975,00



Optionele slijpmolen

Vanaf
€ 815,00

Optionele: flexibele slangen - 713107111

ONDERBOUW MET CYCLOON AFZUIGING VOOR SLIJPMOLEN (NIET INBEGREPEN)

- Stabiele uitvoering
- Cyclon afzuiging geïntegreerd in de onderbouw dus kleine ruimte nodig
- Automatische schakelaar
- Voorzien van een lamphouder (lamp niet inbegrepen)
- Spanenlade is eenvoudig te reinigen

Order nr.		713107110	713107109
Orig. nr.	V	GU1 230V	GU1 400V
Spanning	kW	1 x 230	3 x 400
Vermogen	tpm	1,3	1,3
Toerental	kg	29.000	29.000
Gewicht	mm	40,00	40,00
Afmetingen (l x b x h)	€	477 x 310 x 805	550 x 340 x 890
Prijs	€	815,00	815,00

+ INDUSTRIËLE KWALITEIT

- Zware industriële slijpmolen
- Met 10 jaar Optimum garantie*
- Weerstaat ook zware duwkrachten op de slijpstenen
- Onderhoudsvrije inductiemotor met een lange levensduur en rustige loop
- Langs beide zijden uitgerust met gedraaide opspanschijven



Optionele slijpstenen

Vanaf
€ 795,00

SLIJPMOLEN VOOR DE BETERE WERKPLAATS

Order nr.		713091010	713091015	713091020
Orig. nr.		GZ20D	GZ25D	GZ30D
Spanning	V	3 x 400	3 x 400	3 x 400
Vermogen	kW	750	1.100	1.800
Toerental	min-1	2.800	1.400	1.400
Slijpsteenafm. (Ø x b x Ø as)	mm	200 x 25 x 20	250 x 30 x 25	300 x 35 x 30
Gewicht	kg	25,00	44,80	64,50
Afmetingen (l x b x h)	mm	550 x 290 x 360	670 x 340 x 410	810 x 420 x 560
Prijs	€	795,00	1.195,00	1.625,00



GZ20DD - Vooraanzicht

Vanaf
€ 1.675,00



GZ20DD - Achteraanzicht

SLIJPMOLEN MET ONDERSTEL EN GEÏNTEGREERD AFZUIGSYSTEEM

- Geïntegreerde afzuigstelsel met ventilator uit aluminium en zelfreinigende vleugels

Order nr.		713091040	713091045	713091050
Orig. nr.		GZ20DD	GZ25DD	GZ30DD
Spanning	V	3 x 400	3 x 400	3 x 400
Vermogen	kW	750	1.100	1.800
Toerental	min-1	2.800	1.400	1.400
Slijpsteenafm. (Ø x b x Ø as)	mm	200 x 25 x 20	250 x 30 x 25	300 x 35 x 30
Gewicht	kg	63,70	91,00	124,00
Afmetingen (l x b x h)	mm	800x710x1.300	800x700x1.300	810x420x1.300
Prijs	€	1.675,00	2.395,00	2.955,00

+ INDUSTRIËLE KWALITEIT

- Zware industriële slijpmolen
- Met 10 jaar Optimum garantie*
- Onderhoudsvrije inductiemotor met een lange levensduur en rustige loop



Aparte noodstop, start en stopknop

+ Krachtige 4,4kW motor



Zware gietijzeren behuizing 168kg **+**

PREMIUM SLIJPMOLEN Ø 400 MM

- Weerstaat ook zware duwkrachten op de slijpstenen
- Langs beide zijden uitgerust met gedraaide opspanschijven

Order nr.		713091025
Orig. nr.	V	GZ40D
Spanning	kW	3 x 400
Vermogen	min-1	4,4
Toerental	mm	1.400
Slijpsteenafm. (Ø x b x Ø as)	mm	400 x 50 x 40
Gewicht	kg	168,00
Afmetingen (l x b x h)	mm	980 x 600 x 660
Prijs	€	5.180,00

OPTIES

1 SLIJPSTENEN

Korrel 36	713098150	€ 285,00
Korrel 60	713098152	€ 285,00
Korrel 80	713098154	€ 285,00

2 SOKKEL

GU4-H	713107123	€ 625,00
-------	------------------	----------

€ 5.180,00

€ 5.410,00

Krachtige 4,4kW motor **+**



+ Zware gietijzeren behuizing 144kg

**PREMIUM COMBI SLIJPMOLEN
SLIJPSTEEN Ø 400 MM
BORSTEL Ø 350 MM**

- Weerstaat ook zware duwkrachten op de slijpstenen

Order nr.		713091079
Orig. nr.	V	GZ40C
Spanning	kW	3 x 400
Vermogen	min-1	4,4
Toerental	mm	1.400
Slijpsteenafm. (Ø x b x Ø as)	mm	400 x 50 x 40
Borstelafm. (Ø x b x asgat)	mm	350 x 35 x 25
Gewicht	kg	144,00
Afmetingen (l x b x h)	mm	1.200 x 660 x 580
Prijs	€	5.410,00

OPTIES

3 BORSTELS

0,20 mm draad	713098092	€ 211,00
0,35 mm draad	713098093	€ 168,00

4 SLIJPSTENEN

Korrel 36	713098150	€ 285,00
Korrel 60	713098152	€ 285,00
Korrel 80	713098154	€ 285,00

5 SOKKEL

GU4-H	713107123	€ 625,00
-------	------------------	----------

OPTIES

6 POLIJSTSCHIJVEN

Zacht	713107340	€ 92,90
Hard	713107341	€ 92,90

7 SOKKEL

GU4-H	713107123	€ 625,00
-------	------------------	----------

PREMIUM POLIJSTMOLEN Ø 350 MM

Order nr.		713091130
Orig. nr.	V	GZ40P
Spanning	kW	3 x 400
Vermogen	min-1	4,4
Toerental	mm	1.400
Polierschijf. (Ø x b x asgat)	mm	350 x 35 x 30
Gewicht	kg	112,00
Afmetingen (l x b x h)	mm	3.390 x 530 x 580
Prijs	€	5.750,00

+ Zware gietijzeren behuizing 112kg

€ 5.750,00



Krachtige 4,4kW motor **+**



€ 1.355,00

1



€ 1.535,00



2

"HEAVY DUTY" INDUSTRIËLE BANDSCHUURMACHINE OP VOET

- Vibratievrije loop door een met rubber belegd drukwiel
- Met verstelbaar slijpvlak van 22° tot 50°
- Tweesnelheid krachtige 400V motor
- Eenvoudige en snelle schuurbandwissel
- Voorzien van noodstop vooraan

1

2

Order nr.		713321155 	713321160 
Orig. nr.		GBS75 400V	GBS150 400V
Spanning	V	3 x 400	3 x 400
Vermogen	kW	1,5 / 2,2	1,5 / 2,2
Schuurbandafmetingen	mm	75 x 2.000	150 x 2.000
Schuurbandsnelheid	m/s	29,4	29,4
Afzuigbuis binnen	mm	58	58
Afzuigbuis buiten	mm	60	60
Zwenkbereik tafel	°	22 - 50	22 - 50
Gewicht	kg	72,00	87,50
Afmetingen (l x b x h)	mm	1.000 x 430 x 937	1.070 x 500 x 937
Prijs	€	1.355,00	1.535,00

PROMO ✓



€ 595,00

3

€ 665,00

€ 1.815,00

4





COMPACTE, HANDIGE BORENSLIJPER

- Boren slijpen zonder voorkennis
- Geld besparend, uw eigen boren slijpen
- Tijdwinst
- Netjes, snel en goed werken
- Gemakkelijk transporteerbaar

3

4

Order nr.		713100110 	713100115 
Orig. nr.		GH10T	GH15T
Vermogen	kW	0,18	0,45
Spanning	V	230	230
Boorslijpcapaciteit	mm	2 - 13	3 - 30
Traploos instelbare snelheid	min-1	5.300	5.000
Slijphoek	°	90 - 135	90 - 145
Gewicht	kg	9,50	35,00
Afmetingen (l x b x h)	mm	310 x 180 x 190	450 x 240 x 270
Prijs	€	665,00	1.815,00
Promoprijs	€	595,00	

€ 391,00

€ 452,00

PROMO ✓



SCHIJFSCHUURMACHINE VOOR METAAL- EN HOUTBEWERKING

- Slijptafel kantelbaar van -45 tot +45°
- Verstekaanslag instelbaar van -60 tot +60°
- Stabiele en solide behuizing
- Gebalanceerde aluminium schijfplaat voor een soepele werking
- Met afzuigmond 2 buitendiameters 30/38mm

Order nr.		713310305 
Orig. nr.		TS305
Vermogen	kW	0,9
Spanning	V	230
Diameter schijf	mm	305
Toerental	min-1	1.420
Afmetingen tafel (b x d)	mm	155 x 440
Gewicht	kg	30,00
Afmetingen (l x b x h)	mm	440 x 445 x 365
Prijs	€	452,00
Promoprijs	€	391,00

UNIVERSELE BAND- EN SCHIJFSCHUURMACHINE

- Tafelmodel met zwenkbare arm
- Manuele afstelling van de bandspanning voor een parallelle bandloop
- 2 verstelbare oplegtafels
- Eenvoudige bediening en snelle schuurbandwissel
- Stofafzuiging aansluitbaar

Order nr.		713700051 
Orig. nr.		BTS51
Vermogen	kW	0,75
Spanning	V	230
Schuurbandafmetingen	mm	1.000 x 50
Schuurbandsnelheid	m/s	22
Afmetingen drukwiel	mm	60 x 150
Diameter schuurschijf	mm	150
Gewicht	kg	20,00
Afmetingen (l x b x h)	mm	375 x 230 x 520
Prijs	€	735,00

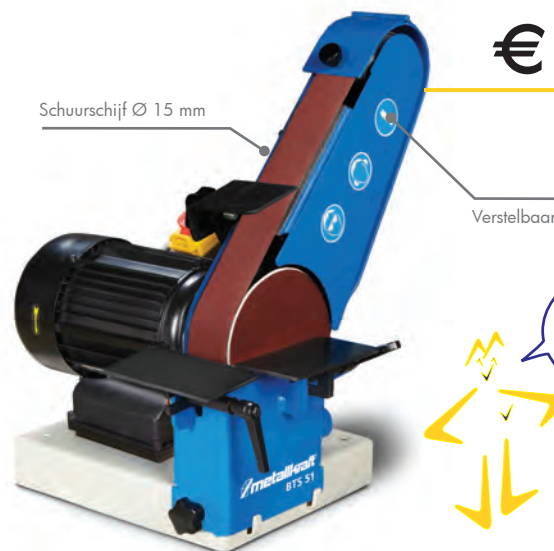

€ 735,00

Bekijk ons compleet gamma op www.vynckier.biz

COMBINATIE PIJPUITSLIJPER BANDSCHUURMACHINE 3 IN 1

- Met 3 bedienvlakken (buizen, vlak- en rondslijpen)
- Compact en plaatsbesparend
- Uitstekende prijskwaliteitsverhouding

Order nr.		713921001 
Orig. nr.		KRBS101
Spanning	V	3 x 400
Toerental	min-1	1.400 / 2.800
Afmetingen band	mm	100 x 2.000
Vermogen	kW	2,5 - 3,3
Snelheid band	m/sec	15 - 30
Slijpbare diameters	mm	20 - 76
Instelbare slijphoek	°	30 - 90 (0 - 60)
Diameter afzuiging	mm	2 x 100
Gewicht	kg	159,00
Afmetingen (l x b x h)	mm	1.250 x 750 x 1.140
Prijs	€	2.129,00
Promoprijs	€	1.799,00





PROMO 

€ 1.799,00

~~€ 2.129,00~~

PROFESSIELE BANDSCHUURMACHINE, MET BANDBREEDTE 75 OF 150 MM

- Krachtige en geluidsarme motor
- Met twee snelheden
- In de hoogte regelbare slijpunit
- Met wegklapbaar deksel om grotere stukken te slijpen

Order nr.		713923272 	713923273 	713923315 
Orig. nr.		MBSM75-240-1	MBSM75-240-2	MBSM150-240-2
Vermogen	kW	3,3	3,3	3/4
Spanning	V	3 x 400	3 x 400	3 x 400
Schuurbandafmetingen	mm	75 x 2.000	75 x 2.000	150 x 2.000
Schuurbandsnelheid	m/s	36	18-36	18-36
Diameter afzuiging	mm	2 x 100	2 x 100	2 x 100
Gewicht	kg	82,00	82,00	98,00
Afmetingen (l x b x h)	mm	1.000 x 500 x 1.150	1.000 x 500 x 1.150	1.000 x 570 x 1.150
Prijs	€	955,00	1.035,00	1.245,00
Promoprijs	€	955,00	975,00	1.245,00

PROMO 

€ 975,00

MBSM75-240-2

~~€ 1.035,00~~





PROMO ✓

€ 1.325,00







€ 1.505,00

PROFIELBUIGMACHINE MET MANUELE BEDIENING

- Tandwieloverbrenging
- Stabiele constructie en kan aan de grond vastgemaakt worden
- Twee onderste walzen worden aangedreven door middel van een lier aan de achterzijde
- Walsen zijn gehard en geslepen
- Assen zijn uit staal, gehard en geslepen
- Vastzetten door het dichtdraaien van de bovenste wals

Order nr.		713940010 
Orig. nr.		PRM10M
Motorisch		nee
Diameter as	mm	28
Diameter wals boven	mm	98
Diameter wals onder	mm	115
Gewicht	kg	165,00
Afmetingen (l x b x h)	mm	620 x 560 x 1440
Prijs	€	1.505,00
Promoprijs	€	1.325,00

INFO

Bending performance		
Section type	PRM 10	
	max. size mm	min. bending Ø mm
Bending options with standard bending rollers:		
	20 x 20 10 x 10	500 160
	30 x 10 20 x 5	500 190
	50 x 10 40 x 5	600 160
	35 x 4,5 30 x 4	600 400
	35 x 4,5 30 x 4	600 400
	35 x 4,5 30 x 4	600 400
	100x20 130	700 500







€ 2.399,00





PROFIELBUIGMACHINE MET 2 GEMOTORISEERDE ONDERSTE WALSEN

- Tandwieloverbrenging
- Stabiele constructie en kan aan de grond vastgemaakt worden
- Twee onderste walzen worden aangedreven door middel van een lier aan de achterzijde
- Walsen zijn gehard en geslepen
- Assen zijn uit staal, gehard en geslepen
- Vastzetten door het dichtdraaien van de bovenste wals
- Met twee aangedreven rollen door middel van een krachtige motor tweesnelheids motor
- Kan zowel horizontaal als verticaal geplaatst worden
- Voetpedaalbediening links / rechtslopend met tweede aparte noodstop
- Vergrendelbare hoofdschakelaar, aparte noodstop, start en stopknop

INFO

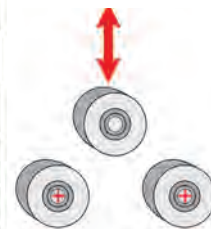
Bending performance		
Section type	PRM 10	
	Max. Size mm	Min. bending Ø mm
Bending options with standard bending rollers:		
	20 x 20 10 x 10	500 160
	30 x 10 20 x 5	500 190
	50 x 10 40 x 5	600 160
	35 x 4,5 30 x 4	600 400
	35 x 4,5 30 x 4	600 400
	35 x 4,5 30 x 4	600 400



Order nr.		713780012 	713780011 
Orig. nr.		PRM10E 1x230V	PRM10E 3x400
Motorisch		ja	ja
Spanning	V	230	400
Vermogen	kW	1,1	1,1
Snelheid	m/min	9	8
Diameter as	mm	30	30
Diameter wals boven	mm	98	98
Diameter wals onder	mm	118	118
Inox		ja	ja
Staal		ja	ja
Gewicht	kg	230,00	230,00
Afmetingen (l x b x h)	mm	700 x 700 x 1400	700 x 700 x 1400
Prijs	€	2.399,00	2.399,00

PROFIELBUIGMACHINE VOOR HORIZONTAAL EN VERTICAAL GEBRUIK





























- Zware gelaste constructie uit staal
- Walsen uit gehard staal, assen uit speciaal staal, gehard en geslepen
- Zijdelingse richtrollen traploos regelbaar voor fijnafstelling
- Links/rechtslopend door middel van voetpedaalbediening

PROMO ✓

€ **2.445,00**

€ 2.905,00

INFO

PRM 31 F			PRM 31 F		
Bending performance	max. size	min. bending Ø	Bending performance	max. size	min. bending Ø
Bending option with standard bending rollers:					
	30 x 30	800		40 x 3	1.200
	30 x 10	700		30 x 2	800
	30 x 10	800		50 x 50 x 3	1.200
	30 x 6	700		40 x 20 x 2	800
	80 x 15	700		Ø 87	900
	10 x 6	600		Ø 10	200
	50 x 6*	600		1 1/2" x 2 1/2"	600
	20 x 3*	400		1 1/2" x 1 1/2"	500
	50 x 6	800		Ø 60 x 1,5	1.000
	20 x 3	400		Ø 50 x 1,5	600
	50 x 6	800		40 x 40 x 5	500
	10 x 6	600		30 x 30 x 4	500
	10 x 3	400		35 x 35 x 5	600
	10 x 3	400		10 x 30 x 4	500

Performance data are based on material with a max. yield strength of 24 kg/mm². Bending performance for stainless steel (VA) factor 0,7. *May require additional spacers. **The "special lateral rollers" option is required in addition to the angle rollers for bending angle steel

Manueel verstellen

Asdiameter 30 mm

Onderste gemotoriseerde walsen



Order nr.

Orig. nr.
Spanning
Vermogen
Snelheid
Asdiameter
Diameter bovenste wals
Diameter onderste wals
Gewicht
Afmetingen (l x b x h)
Prijs
Promoprijs

V
kW
m/min
mm
mm
mm
kg
mm
€

713812031 Ⓜ
PRM31F
400
0,75
4
30
148
118
220,00
600 x 800 x 1.450
~~2.905,00~~
2.445,00

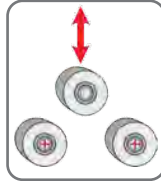





























ROBUUSTE GEMOTORISEERDE PROFIELBUIGMACHINE VOOR HORIZONTAAL EN VERTICAAL GEBRUIK

- Zware gelaste constructie uit staal
- Walsen uit gehard staal, assen uit speciaal staal, gehard en geslepen
- Zijdelingse richtrollen traploos regelbaar voor fijnafstelling
- Links/rechtslopend door middel van voetpedaalbediening

€ **3.865,00**

INFO

PRM 35 F			PRM 35 F		
Bending performance	max. size	min. bending Ø	Bending performance	max. size	min. bending Ø
Bending option with standard bending rollers:					
	75 x 15	700		40 x 3	1.000
	20 x 20	700		40 x 2	600
	60 x 10	500		20 x 40 x 2	1.300
	60 x 10	600		50 x 40 x 2	1.000
	100 x 15	450		Ø 55	600
	60 x 10	550		Ø 70	600
	80 x 7*	700		2" x 2 1/2"	1.600
	60 x 6*	500		1" x 1 1/2"	700
	60 x 2	200		Ø 10 x 2	1.000
	20 x 4	200		Ø 10 x 2	500
	80 x 2	700		50 x 10 x 3	600
	10 x 6	500		40 x 10 x 3	600
	100 x 10*	1.000		50 x 50 x 3	1.000
	100 x 10*	700		30 x 30 x 3	500
	100 x 10*	1.200			
	100 x 10*	800			

Performance data are based on material with a max. yield strength of 24 kg/mm². Bending performance for stainless steel (VA) factor 0,7. *May require additional spacers. **The "special lateral rollers" option is required in addition to the angle rollers for bending angle steel

Asdiameter 50 mm

400 kg



Order nr.

Orig. nr.
Spanning
Vermogen
Snelheid
Asdiameter
Diameter bovenste wals
Gewicht
Afmetingen (l x b x h)
Prijs

V
kW
m/min
mm
mm
kg
mm
€

713812035 Ⓜ
PRM35F
3x400
1,5
4,5
50
155
400,00
750 x 1.000 x 1.400
3.865,00

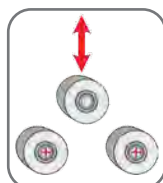

PROMO ✓

€ 195,00
-€ 211,00-





PROMO ✓

€ 348,00
-€ 380,00-



MANUELE PLAATROLMACHINE MET 3 ROLLEN

- Walsen uit hoogwaardig staal
- Uitzwenkbare bovenwals voor gemakkelijker wegnemen van het werkstuk
- Achterste wals is schuin verstelbaar voor het conisch ronden
- Onderste en achterste wals met draadinleggleuf
- Aandrijving van de walsen via handhendel en tandwielen

	1	2
Order nr.	713940112 	713780618 
Orig. nr.	RBM305	RBM610-8
Werkbreedte	mm 305	610
Diameter rollen	mm 25	38
Plaatdikte	mm 0,80	0,80
Minimum roldiameter	mm 40	60
Afmetingen (l x b x h)	mm 580 x 210 x 255	885 x 220 x 340
Gewicht	kg 14,00	40,00
Prijs	€ 211,00	380,00
Promoprijs	€ 195,00	348,00

PROMO ✓

€ 1.635,00
-€ 1.759,00-





€ 1.595,00



MANUELE PLAATROLMACHINE MET 3 ASYMETRISCHE ROLLEN

- Met een wegdraaibare bovenrol voor het gemakkelijk uitnemen van het werkstuk
- Asymetrische rolinstelling voor het gemakkelijk voorbuigen
- Achterrol kan schuin worden ingesteld voor conisch rollen
- Voor- en achterrol voorzien van een draad-inleg
- Eenvoudig instelbare boven- en onderrol
- Aandrijving van de rollen door een hendel met tandwiel aandrijving

	3	4
Order nr.	713781301 	713813103 
Orig. nr.	RBM1000-20 ECO	RBM1050-22
Werkbreedte	mm 1.000	1.050
Diameter rollen	mm 60	75
Plaatdikte	mm 2,0	2,0
Minimum roldiameter	mm 100	115
Afmetingen (l x b x h)	mm 1.542 x 550 x 1.040	1.400 x 700 x 1.160
Gewicht	kg 240,00	300,00
Prijs	€ 1.759,00	1.595,00
Promoprijs	€ 1.635,00	

KLEINE MANUELE HANDBEDIEND VINGERZETBANK VOOR STANDAARD PLOOIOPDRACHTEN

- Eenvoudig design en solide constructie
- Gegarandeerd spannen van de plaat door kleminrichting
- Vlugge, gebruiksvriendelijke instelling van de bovenbalk over een excenter
- Zwenkbeweging van de plooi bank gebeurt door middel van het handvat
- Het bovenmes is opgedeeld in 5 segmenten en met mogelijke verstelling van de te plooiën plaatdikte

		1	2
Order nr.		713772305	713770610
Orig. nr.		HSBM305HS	HSBM610HS
Maximum plooi breedte	mm	305	610
Maximum plooidikte staal	mm	1	1
Maximum plooihoek	°	135	135
Afmetingen (l x b x h)	mm	500 x 350 x 410	850 x 360 x 420
Gewicht	kg	30,00	42,00
Prijs	€	310,00	426,00
Promoprijs	€	261,00	



PROMO ✓

€ 261,00
-€ 310,00

€ 426,00



€ 1.265,00

HANDBEDIENDE ZETBANK MET TAL VAN UITBREIDINGSMOGELIJKHEDEN

- Licht en verplaatsbaar
- Hoogwaardige uitvoering en praktisch design
- Het werkstuk kan perfect worden geklemd dankzij de speciale voorspanning van het bovenmes.
- Eenvoudige instelling van de plooihoek waardoor een goede herhalingsnauwkeurigheid kan worden bereikt
- Zelfsmerende glijlagers
- Met tal van uitbreidingsmogelijkheden

Order nr.		713771050
Orig. nr.		HSBM1050N
Maximum plooi breedte	mm	1.050
Maximum plooihoek	°	135
Maximum plaatdikte	mm	1,25
Afmetingen (l x b x h)	mm	1.348 x 850 x 1.175
Gewicht	kg	71,00
Prijs	€	1.265,00



PROMO ✓

Vanaf

€ 1.769,00

–€ 1.955,00

1 2

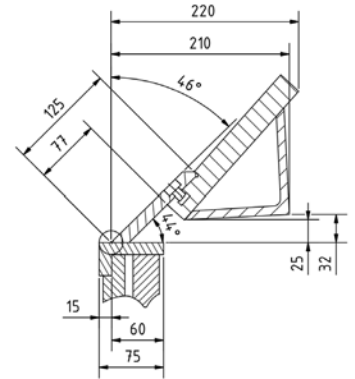
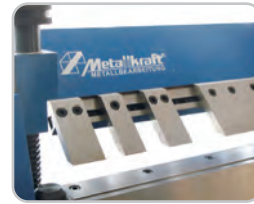



1

2



**PLOOIBANK 1.020 OF 1.270 MM
GESEGMENTEERD BOVENMES**

- Sterke uitvoering en compact design
- Met gesegmenteerd bovenmes
- Het aanspannen van het werkstuk gebeurt met de voet, beide handen blijven vrij
- Met krachtige hulpveer

Order nr.		713770125 	713770127 
Orig. nr.		FSBM1020-25E	FSBM1270-20E
Maximum plooi breedte	mm	1.020	1.270
Maximum staaldikte	mm	2,5	2
Maximum plooihoek	°	135	135
Gewicht	kg	285,00	315,00
Prijs	€	1.955,00	2.399,00
Promoprijs	€	1.769,00	2.199,00

PROMO ✓

Vanaf

€ 2.119,00

–€ 2.495,00

3 4

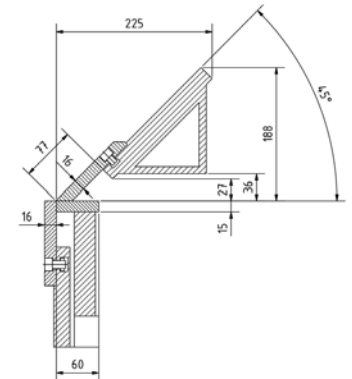



3

4



**PLOOIBANK 1.020 OF 1.270 MM
GESEGMENTEERD BOVEN- EN ONDERMES**

- Sterke uitvoering en compact design
- Met gesegmenteerd bovenmes
- Het aanspannen van het werkstuk gebeurt met de voet, beide handen blijven vrij
- Met krachtige hulpveer

Order nr.		713770102 	713772128 
Orig. nr.		FSBM1020-20 S2	FSBM1270-20 HS2
Maximum plooi breedte	mm	1.020	1.270
Maximum staaldikte	mm	2	2
Maximum plooihoek	°	135	135
Gewicht	kg	300,00	350,00
Prijs	€	2.495,00	2.529,00
Promoprijs	€	2.119,00	2.380,00

OPTIE

**MANUELE ACHTERAANSLAG
VOOR FSBM-SERIE**

- Achteraanslag tot 300 mm
- Degelijke constructie met twee snelspanhendels





Order nr.		713772720 
Orig. nr.		3772720
Gewicht	kg	8,50
Prijs	€	173,00

MAGNETISCHE PLOOIBANK - 1.250 X 1MM

- Extreem lage werkstukhoogte mogelijk (bovenmes is slechts 15mm hoog)
- Uiterst snelle en eenvoudige messenwissel door magneet
- Mee vastklemmen van diverse buigmallen is mogelijk (rond, of driehoeken)
- Plooit hoeken tot 170°
- Eenvoudig plooiën met exacte afstelling van de plooihoek, met afleesschaal

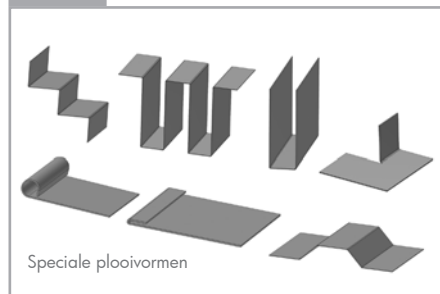
INFO



Order nr.		713770126 
Orig. nr.		MBM1250
Maximum plooi breedte	mm	1.250
Capaciteit buigen inox	mm	1
Plooi capaciteit	T	6
Maximum dikte staal	mm	1,6
Afmetingen (l x b x h)	mm	1.400 x 410 x 390
Gewicht	kg	150,00
Prijs	€	4.790,00
Promoprijs	€	3.999,00

PROMO ✓

€ 3.999,00

€ 4.790,00

€ 6.740,00

MANUELE ZETBANK IN ZWARE UITVOERING

- Eenvoudige bediening
- Met **gesegmenteerd bovenmes**
- Plooi functie met verzekerde klemming van het werkstuk door het voorspannen van de bovenbalk
- Zware, compacte gelaste constructie
- Eenvoudig plooiën met exacte afstelling van de plooihoek, met afleesschaal
- Bijzonder onderhoudsarm



Order nr.		713772920 
Orig. nr.		HSBM2020-20SB
Maximum plooi breedte	mm	2.020
Maximum plooi dikte staal	mm	2
Maximum plooihoek	°	135
Opening	mm	120
Afmetingen (l x b x h)	mm	2.500 x 710 x 1.500
Gewicht	kg	1.020,00
Prijs	€	6.740,00

KNIPSCHAAR TAFELMODEL

- Compacte, maar uiterst stabiele constructie
- Geharde staalmessen
- Achteraanslag 0 – 500 mm

PROMO ✓

€ 849,00

–€ 1.075,00–



VOETBEDIENDE PLAATSCHAAR

- Zware plaatstalen gelast frame
- Voetbediening met pedaal van het mobiele bovenmes, handen zijn vrij om materiaal aan te brengen
- Voorzien van twee krachtige veren
- Verstelbare achteraanslag 0 – 500 mm



PROMO ✓

€ 2.159,00

–€ 2.479,00–



PROMO ✓

€ 2.945,00

–€ 3.155,00–

MANUELE PLAATSCHAAR

- Hoogwaardige geharde snijmessen
- Twee lange handgrepen, voor ideale krachtoverbrenging
- Oplegtafel aan de voorzijde met schaalverdeling
- Verstelbare achteraanslag 0 – 485 mm

Order nr.	1	2	3
Orig. nr.	713776165	713746015	713772910
Werkbreedte / plaatdikte staal	TBS650-12T 650 / 1,25	TBS1501-15 1500 / 1,5	FTBS1050-10 1050 / 1
Gewicht	100,00 kg	445,00 kg	175,00 kg
Afmetingen (l x b x h)	970 x 470 x 540 mm	1.950 x 1.100 x 1.050 mm	1.160 x 730 x 950 mm
Prijs	1.075,00 €	3.155,00 €	2.479,00 €
Promoprijs	849,00 €	2.945,00 €	2.159,00 €



Vanaf

€ 9.700,00

GEMOTORISEERDE PLAATSCHAAR

- Krachtige motor
- Hoogwaardige kwaliteitsmessen
- 2 lange ondersteuningsarmen voor lange werkstukken
- Lichtgordijn aan de achterzijde
- Met een snijlijverlichting

Order nr.		713757013	713757014	713757023
Orig. nr.		MTBS1255-30E	MTBS1255-40E	MTBS2055-30E
Vermogen	kW	3	4	4
Spanning	V	3 x 400	3 x 400	3 x 400
Snijhoek	°	2	2,4	2
Snijcapaciteit in staal 37	mm	3	4	3
Snijcapaciteit in roestvrijstaal	mm	1,5	2	1,5
Snijlengte	mm	1.250	1.250	2.050
Aantal slagen per minuut		30	30	30
Lengte achteraanslag	mm	630,00	630,00	630,00
Gewicht	kg	850,00	1.185,00	1.520,00
Afmetingen (l x b x h)	mm	1.682x1.477x1.100	1.712x1.605x1.190	2.496x1.610x1.190
Prijs	€	9.700,00	11.160,00	12.710,00

PROMO ✓

€ 15.490,00

€ 16.250,00

Afbeelding inclusief scherm als optie



Noniusring voor afstelling plaatdiktes



OPTIE

Bedieningsscherm



INFO

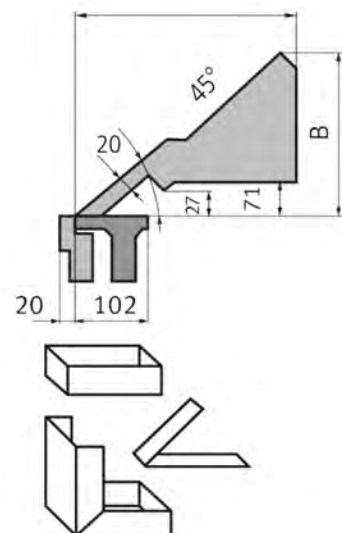

HALFAUTOMATISCHE ZETBANK 2.020 MM - 2,5 MM

- Halfautomatische uitvoering – bediening van de bovenbalk manueel. Plooien zelf gemotoriseerd
- Met voetpedaalbediening
- Zware, compacte gelaste plaatconstructie
- Met manuele instelling van de plooihoek door middel van een noniusring
- Met **gesegmenteerde bovenbalk**
- Met manuele instelling van de plooihoek door middel van een noniusring
- Bijzonder onderhoudsvrij
- Segmentverdeling: 25 - 30 - 35 - 40 - 45 - 50 - 75 - 100 - 150 - 200 - 200 - 270 - 400 - 400

MSBM S

Afmetingen van de plooi balk 20 mm

L	A	B
1 500	360	335
2 000	360	335
2 500	370	340
3 000	370	340

Order nr.		713779041
Orig. nr.		MSBM2020-25S
Vermogen	kW	1,1
Spanning	V	3 x 400
Werkbreedte	mm	2.020
Plaatdikte max. in staal	mm	2,5
Plaatdikte max. in RVS	mm	1,87
Plaatdikte max. in aluminium	mm	3
Doorlaat	mm	140
Afmetingen (l x b x h)	mm	1.450 x 2.975 x 560
Gewicht	kg	1.450,00
Prijs	€	16.250,00
Promoprijs	€	15.490,00



€ 945,00

MANUELE UITHOEKER MET 3MM SNIJCAPACITEIT IN STAAL

- Zware gietijzeren constructie voor het snel uitknippen van hoeken in metalen en andere materialen
- Vaste snijhoek 90°
- Lange, krachtige overbrengingshendel
- Slag 30mm
- Met gradenverdeling en instelbare aanslagen

Order nr.		713770512 
Orig. nr.		AKM100T
Snijhoek	°	90
Snijcapaciteit (400N/mm ²)	mm	3
Snijbereik	mm	100 x 100
Werktafel	mm	380 x 280
Afmetingen (l x b x h)	mm	450 x 390 x 1.020
Gewicht	kg	90,00
Prijs	€	945,00



Vanaf

€ 9.210,00



HYDRAULISCHE HOEKUITKAPPER MET VASTE HOEK 90°

- Snel en rechthoekig uitkappen van hoeken
- Gebruiksvriendelijke en krachtenbesparende dankzij hydraulische aandrijving
- Solide werktafel met verzinkte maataanduiding en T-moeren voor een nauwkeurige afstelling van de draaibare aanslagen
- Verplaatsbare neerhouders
- Afvalstukken worden verwijderd via een afvoeropening
- Bediening via voetpedaal en afzonderlijke noodstop

Order nr.		713834200 	713836200 
Orig. nr.		AKM220-4H	AKM220-6H
Snijhoek	°	90	90
Snijcapaciteit (400N/mm ²)	mm	4	6
Snijbereik	mm	220 x 200	220 x 200
Werktafel	mm	700 x 600	650 x 650
Afmetingen (l x b x h)	mm	1.030 x 900 x 1.050	860 x 860 x 1.100
Gewicht	kg	375,00	495,00
Prijs	€	9.210,00	11.900,00

€ 10.120,00





Variabele snijhoek van 30° tot 140°

Voetbediening met aparte noodstop

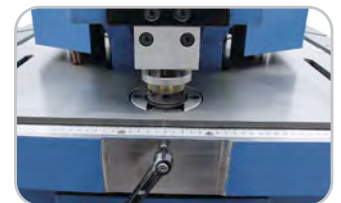

HYDRAULISCHE HOEKUITKAPPER MET VARIABELE HOEK TOT 6MM

- Met variabele hoekinstelling
- Exacte hoekinstelling via 2 handwielen
- Ponsstation met 12 ton ponsdruk op de rug
- Met **Mubea** opname

Order nr.		713837060
Orig. nr.		AKM200-6VP
Vermogen	kW	4
Snijhoek	°	30 - 140
Snijdruk	ton	18
Snijcapaciteit (400N/mm ²)	mm	6
Snijcapaciteit (600N/mm ²)	mm	3
Snijbereik	mm	200
Werktafel	mm	810 x 750
Afmetingen (l x b x h)	mm	1.065 x 900 x 1.210
Gewicht	kg	1.060,00
Prijs	€	Op aanvraag

VOOR INDUSTRIE



HYDRAULISCHE PONSKNIPMACHINE MET 5 WERKSTATIONS

- Zware en stabiele gelaste constructie
- Met krachtige motor
- Werkt met Mubea opname
- Met 5 werkstations: ponsen, knippen: rond, vierkant, hoekprofiel knippen, plaatstaal knippen en rechthoekig knippen
- Tijdsbesparende cyclustijden, geen spannen en geen koeling t.o.v. boren
- De HPS55DS met:
 - Dubbele voetpedaalbediening, mogelijk om pons en knipstation gelijktijdig te bedienen
 - Elektrische materiaal aanslag
 - Machineverlichting met magneetvoet

INFO

Met **Mubea** opname



		1	2	3
Order nr.		713819045	713819060	713819055
Orig. nr.		HPS 45S	HPS 60S	HPS 55DS
Spanning	V	3 x 400	3 x 400	3 x 400
Vermogen	kW	4	4	5,5
Slag	mm	50	55	60
Uitlading	mm	175	220	255
Ponsen				
Max. capaciteit	mm	22x15 / 38x8	28x15 / 38x11	20x20 / 40x10
Werkhoogte ponsen	mm	935	955	1.030
Knippen				
Max. breedte	mm	200x15 / 300x12	200x20 / 300x15	200x20 / 300x15
Meslengte	mm	316	317	317
Max. rond	mm	30	40	40
Max. vierkant	mm	25	35	40
Werkhoogte knippen	mm	935	1.155	900
Hoekprofiel knippen				
Max. afmetingen 90°	mm	100 x 100 x 10	120 x 120 x 12	120 x 120 x 12
Max. afmetingen 45°	mm	70 x 6	80 x 8	70 x 10
Werkhoogte hoekprofiel knippen	mm	1.140	1.155	1.130
Rechthoekig uithoeken				
Max. plaatdikte	mm	8	10	10
Breedte	mm	35	42	45
Diepte	mm	75	100	90
Afmetingen (l x b x h)	mm	1.430 x 950 x 1.780	1.520 x 950 x 1.780	1.500 x 950 x 1.880
Gewicht	kg	1.165,00	1.440,00	1.520,00
Prijs	€	Op aanvraag	Op aanvraag	Op aanvraag

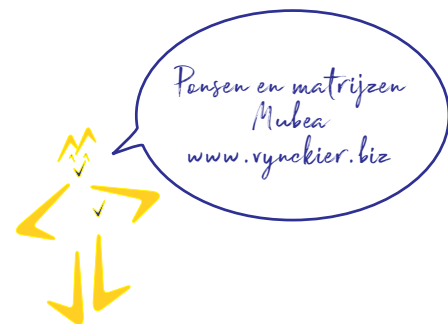

Ponsen en matrijzen
Mubea
www.vynckier.biz

€ 310,00



HYDRAULISCHE TAFELPERS MANUEEL 10 TON

- Met V-blokken en manometer
- Cilinder links/rechts verstelbaar
- Cilinderkop demonteerbaar voor montage ponsenset

Order nr.		754758310 €
Orig. nr.		CAT83010TS
Type pers		manuele bediening
Capaciteit	t	10
Koers cilinder G	mm	160
Minimum werkstukafstand	mm	140
Gewicht	kg	60,00
Afmetingen (l x b x h)	mm	1.000 x 675 x 270
Prijs	€	310,00

€ 725,00



HYDRAULISCHE TAFELPERS MANUEEL 15 TON

- Beweegbare cilinder en instelbare tafelhoogte
- Met V-blokken en manometer
- Cilinderkop demonteerbaar voor montage ponsenset

Order nr.		757170150 €
Orig. nr.		PH15BT
Capaciteit	t	15
Koers cilinder G	mm	152
Minimum werkstukafstand	mm	140
Gewicht	kg	75,50
Afmetingen (l x b x h)	mm	1.000 x 270 x 1.100
Prijs	€	725,00

€ 2.095,00

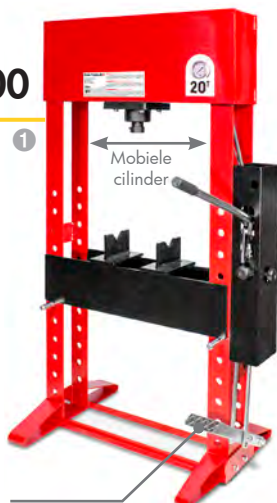

1

Mobiele cilinder

Pedaal voor voetbediening



€ 3.455,00

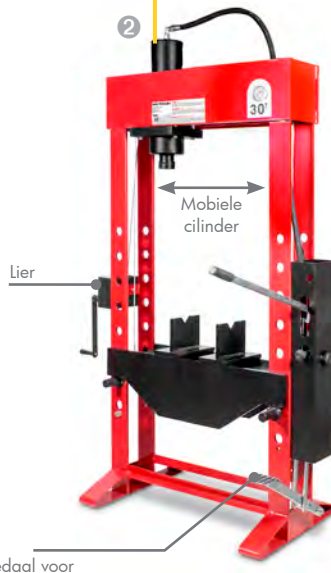

2

Mobiele cilinder

Pedaal voor voetbediening

€ 4.095,00

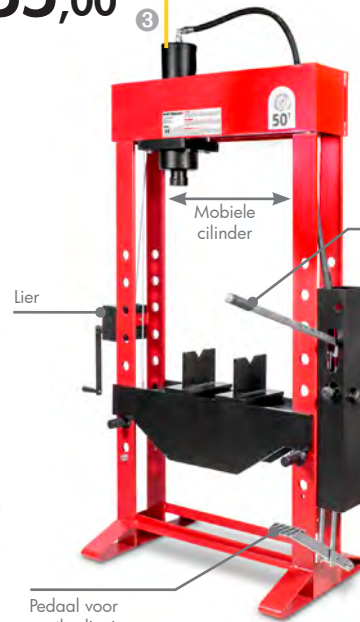

3

Mobiele cilinder

Handpomp

Lier

Pedaal voor voetbediening

HYDRAULISCHE PERS MANUEEL 20 - 30 - 50 TON

- Hand en voet bediend
- Naar links als naar rechts worden geplaatst
- 2 drukplaten met vlakke kant en V aan de andere kant

Order nr.		757172020 €	757173030 €	757175050 €
Orig. nr.		CATOMA20S	CATOMA30S	CATOMA50T
Capaciteit	t	20	30	50
Koers cilinder G	mm	160	160	150
Gewicht	kg	210,00	280,00	430,00
Afmetingen (l x b x h)	mm	1.010 x 650 x 1.750	1.250 x 650 x 1.920	1.250 x 800 x 2.280
Prijs	€	2.095,00	3.455,00	4.095,00

ACCESSOIRES

SET RONDE PONSSEN

- Met adapter voor plaatsing op de cilinderkop

Vanaf € 225,00



Order nr.		757176541 €	757176561 €	757176581 €	757176661 €
Orig. nr.		CATOMA20TM	CATOMA30TM	CATOMA50TM	V6661X100T
Voor type		CATOMA20S	CATOMA30S	CATOMA50T - AGMCPM50	AGMCPM100
Diameter matrijzen	mm	5 - 10 - 14 - 18 - 24 - 29	5 - 10 - 14 - 18 - 24 - 29	5 - 10 - 14 - 18 - 24 - 29	5 - 10 - 14 - 18 - 24 - 29
Prijs	€	285,00	355,00	415,00	225,00

ACCESSOIRE

€ 152,00



SET 8 RONDE DUWMATRIJZEN VOOR CAT, PH EN PPH

- Diameters: 10, 12, 16, 18, 20, 22, 25 en 30 mm

Order nr.		754758311 €
Orig. nr.		CAT-SET
Gewicht	kg	5,00
Prijs	€	152,00

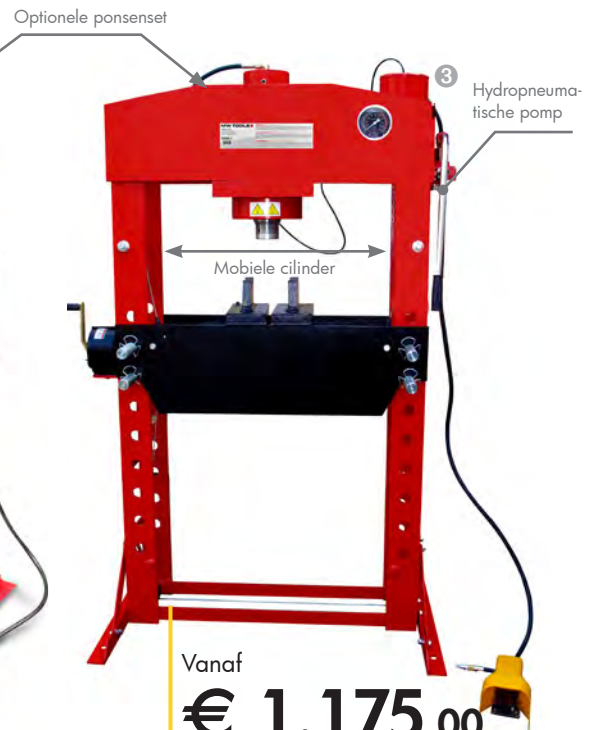
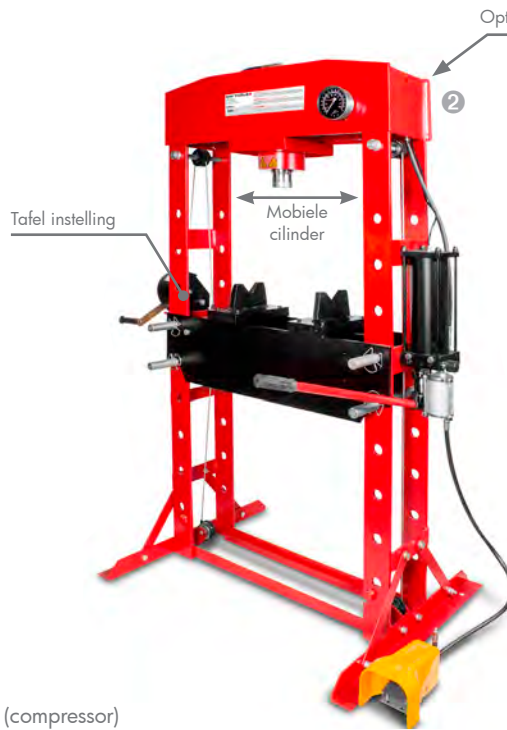

**HYDRO-PNEUMATISCHE PERS
20 - 50 - 75 TON**

- Links-rechts verschuifbare cilinder
- Bediening manueel of met voetpedaal (compressor)
- Geleverd met manometer, 2 V-blokken en handlier voor tafelverstelling

Vanaf
€ 1.175,00

		①	②	③
Order nr.		757170220	757170520	757170075
Orig. nr.		PPH20B	PPH50B	PPH75B
Capaciteit	t	20	50	75
Koers cilinder G	mm	176	200	250
Minimum werkstukafstand	mm	45	71	8
Gewicht	kg	151,00	302,00	498,00
Afmetingen (l x b x h)	mm	725 x 270 x 1.740	910 x 228 x 1.915	910 x 228 x 1.915
Prijs	€	1.175,00	2.715,00	4.135,00

ACCESSOIRE

Zie p 206

ACCESSOIRES



**AFSCHEMROOSTER PERS
PPH20B, 50B, 75B**

		757170223 <th>757170224 <th>757170225 </th></th>	757170224 <th>757170225 </th>	757170225
Order nr.		757170223	757170224	757170225
Type pers		PPH20B	PPH50B	PPH75B
Afmetingen (l x b x h)	mm	520 x 515 x 25	625 x 675 x 25	625 x 750 x 25
Prijs	€	141,00	167,00	185,00

Vanaf
€ 6.440,00



Ontdek ons volledige assortiment compressoren www.vynckier.biz



MOTORISCHE HYDRAULISCHE PERS 50 OF 100 TON

- Zware uitvoering met vaste cilinder
- Takel voor het verzetten van de druktafel
- 2 V-drukplaten

		757160505 <th>757161010 </th>	757161010
Order nr.		757160505	757161010
Orig. nr.		AGMCPM50	AGMCPM100
Capaciteit	t	50	100
Koers cilinder G	mm	250	320
Vermogen	kW	1,5	1,5
Gewicht	kg	420,00	950,00
Afmetingen (l x b x h)	mm	1.380 x 650 x 2.290	1.670 x 850 x 2.280
Prijs	€	6.440,00	9.970,009

€ 2.655,00

Vanaf

€ 3.945,00

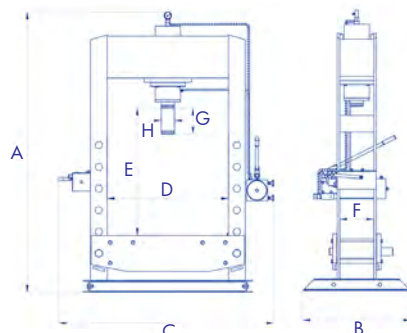

MANUELE ATELIERPERS 30 / 50 / 100 TON

- 2 snelheden: snel zakken en precies persen
- 2 regelknoppen op de pomp voor beide snelheden
- Vaste cilinderkop (verplaatsbare cilinder als optie bij 30 ton)
- Degelijke, volledige gelaste staalconstructie
- Snelle retour van de cilinder
- Handtakel voor het verstellen van de werktafel
- Geleverd met manometer



	1	2	3
Order nr.	724564809 ^A	724564199 ^A	724564202 ^A
Orig. nr.	OP30/SA	O158	O160
Capaciteit	30	50	100
A	2.000	2.110	2.440
B	600	850	900
C	1.300	1.420	1.740
D	695	770	1.010
E	1.000	1.135	1.055
F	170	210	285
G	190	190	215
H	60	60	110
Gewicht	280,00	430,00	860,00
Afmetingen (l x b x h)	1.300 x 600 x 2.000	1.420 x 850 x 2.110	1.740 x 900 x 2.440
Prijs	€ 2.655,00	€ 3.945,00	€ 7.440,00

€ 4.885,00

HYDROPNEUMATISCHE ATELIERPERS 50 TON

- Hydropneumatische voetpomp, voor het handsfree bedienen van het werkstuk
- 2 snelheden: snel zakken en precies persen
- 2 regelknoppen op de pomp voor beide snelheden
- Degelijke, volledige gelaste staalconstructie
- Vaste cilinderkop
- Snelle retour van de cilinder
- Handtakel voor het verstellen van de werktafel
- Geleverd met manometer

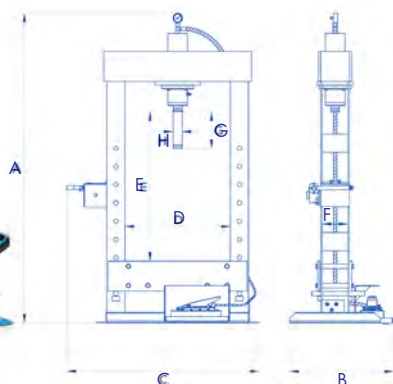

		724564200 ^A
Order nr.		O158/IP
Orig. nr.		Hydropneumatische
Type pers		Vast
Cilinder		2
Aantal snelheden		6 - 10
Benodigde luchtdruk	bar	
Capaciteit	t	50
A	mm	2.260
B	mm	850
D	mm	770
E	mm	1.135
F	mm	210
G	mm	190
H	mm	60
Gewicht	kg	445,00
Afmetingen (l x b x h)	mm	1.330 x 850 x 2.260
Prijs	€	4.885,00

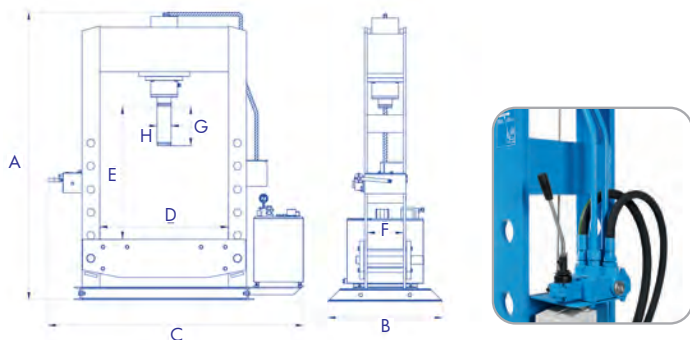
**MOTORISCHE ATELIERPERS 40 EN 50 TON**

- 1-handsbediening met hydraulische 3-weg hendel
- Pomp met 1 snelheid
- Instelbare werkdruk voorkomt overbelasten van het werkstuk
- Degelijke, volledige gelaste staalconstructie
- Vaste cilinderkop
- Hardverchromde cilinder met hoge duurzaamheid
- Werktafel met instelbare hoogte via handlier
- Manometer

Order nr.		724564205 [Ⓐ]	724564208 [Ⓐ]
Orig. nr.		O161/W	O162/W
Cilinder		Vast	Vast
Aantal snelheden		1	2
Capaciteit	t	40	50
Vermogen	kW	3	1,5
A	mm	2.130	2.130
B	mm	850	850
D	mm	775	775
E	mm	1.135	1.135
F	mm	195	205
G	mm	260	260
H	mm	60	60
Gewicht	kg	470,00	530,00
Afmetingen (l x b x h)	mm	1.650 x 850 x 2.130	1.650 x 850 x 2.130
Prijs	€	6.570,00	7.220,00

Vanaf

€ 6.570,00

Vanaf

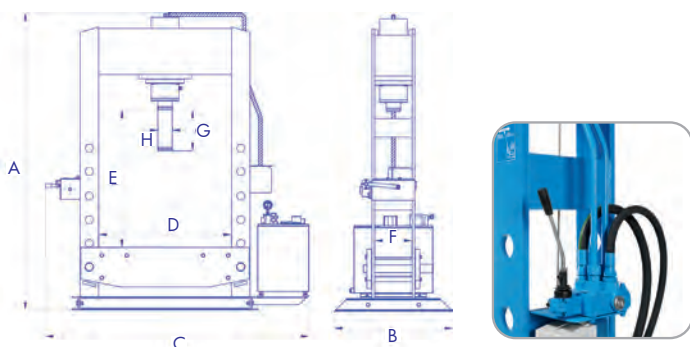
€ 10.480,00**MOTORISCHE ATELIERPERS 100 TON**

- 2 snelheden: snel zakken en precies persen
- Instelbare werkdruk voorkomt overbelasten van het werkstuk
- 1-handsbediening met hydraulische 3-weg hendel
- Degelijke, volledige gelaste staalconstructie
- Vaste cilinderkop
- Hardverchromde cilinder met hoge duurzaamheid
- Werktafel met instelbare hoogte
- Geleverd met Manometer
- Optioneel: Set V-blokken (O034 of O034/A), mobiele cilinder (O022/A), eindloopsschakelaar en anti-rotereer houder voor de cilinderkop.

Order nr.		724564218 [Ⓐ]	724564220 [Ⓐ]
Orig. nr.		O164/W	O164/WS
Capaciteit	t	100	100
Cilinder		Vast	Vast
Aantal snelheden		2	2
Vermogen	kW	3	3
A	mm	2.260	2.400
B	mm	900	1.300
D	mm	1.010	1.520
E	mm	1.055	1.065
F	mm	280	360
G	mm	310	310
H	mm	110	110
Gewicht	kg	900,00	1.500,00
Afmetingen (l x b x h)	mm	1.930 x 900 x 2.310	2.320 x 1.300 x 2.470
Prijs	€	10.480,00	14.410,00

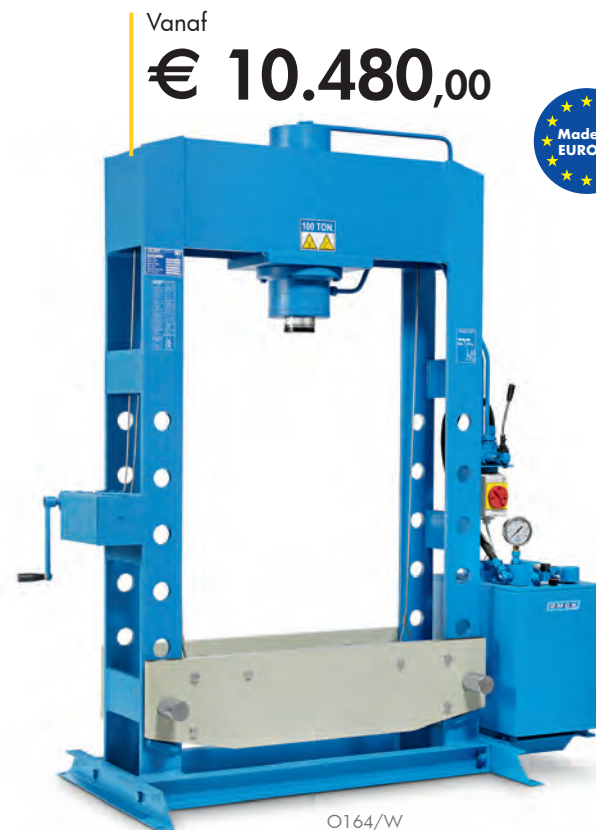
**OPTIE****VERPLAATSBAAR
CILINDER 100 TON**

- Geschikt voor persen O164/W(S)
- Artikel 724564015
- Contacteer onze binnendienst voor meer informatie





PROMO ✓

€ 250,00

~~€ 317,00~~



€ 275,00

UNIVERSEEL BUIGTOESTEL

- Solide gietijzeren constructie
- Bij plaatsing boven elkaar kunnen meerdere profielen tegelijk geplooid worden
- Compacte montage voor op werkbank
- Met een set plooi blokken

Order nr.		757491070
Orig. nr.	°	CAT10070
Maximum plooihoek		120
Koud buigen plat staal	mm	100 x 5
Koud buigen rond staal	mm	18
Koud buigen vierkant staal	mm	16 x 16
Koud buigen hoekprofiel staal	mm	60 x 8
Warm buigen plat staal	mm	100 x 15
Warm buigen rond staal	mm	22
Warm buigen vierkant staal	mm	22 x 22
Warm buigen hoekprofiel staal	mm	100 x 12
Gewicht	kg	33,00
Afmetingen (l x b x h)	mm	390 x 290 x 280
Prijs	€	317,00
Promoprijs	€	250,00

UNIVERSEEL BUIGTOESTEL VOOR PROFIELEN TOT 120°

- Voor koud en warm buigen van plat, rond en vierkant staal
- Stabiele constructie voor het vastzetten op de werkbank
- Met excentrische snelspanstelsysteem om efficiënt te werken
- Hoge herhaalbaarheid door traploos verstelbare hoekaanslag

Order nr.		713776101
Orig. nr.	°	WB100
Maximum plooihoek		120
Koud buigen plat staal	mm	100 x 5
Koud buigen rond staal	mm	18
Koud buigen vierkant staal	mm	16 x 16
Koud buigen hoekprofiel staal	mm	60 x 8
Warm buigen plat staal	mm	100 x 15
Warm buigen rond staal	mm	27
Warm buigen vierkant staal	mm	25 x 25
Warm buigen hoekprofiel staal	mm	100 x 12
Gewicht	kg	30,00
Afmetingen (l x b x h)	mm	330 x 320 x 240
Prijs	€	334,00



€ 245,00

HYDRAULISCHE BUIZENPLOOIER TOT 2"

- Capaciteit 12 ton
- Met manuele fleskrik met krachtige veren
- Zwaar gelaste constructie
- Met vaste vleugel

Order nr.		757502212
Orig. nr.		CAT2212
Koers pomp	mm	232
Matrijzen (geschikte wanddikte)		1/2" (2,75mm), 3/4" (2,75mm), 1" (3,25mm), 1 1/4" (3,25mm), 1 1/2" (3,5mm), 2" (3,5mm)
Asgat	mm	20
Gewicht	kg	45,00
Prijs	€	245,00

€ 482,00



HYDRAULISCHE BUIZENPLOOIER TOT 3"

- Krachtig toestel met een capaciteit van 16 ton
- Met manuele hydraulische cilinder
- Overdrukventiel
- Met opklapbare vleugel
- Voor horizontaal als verticaal gebruik
- Eenvoudig te transporteren

Order nr.		757502217
Orig. nr.		CAT2216
Matrijzen (geschikte wanddikte)		1/2" (2,75mm), 3/4" (2,75mm), 1" (3,25mm), 1 1/4" (3,25mm), 1 1/2" (3,5mm), 2" (3,5mm), 2 1/2" (3,75mm), 3" (4mm)
Asgat	mm	20
Gewicht	kg	68,00
Prijs	€	482,00

HEFBOOM PLAATSCHAAR

- Robuust lichaam
- Precisie afgewerkt
- Geharde en geslepen messen
- Geschikt voor het knippen van staal tot 450 N/mm²
- In de hoogte verstelbare plaatneerhouder

Order nr.		731010004 	731010005 	731010006 
Orig. nr.		BIR1BH4	BIR1BH5	BIR1BH6
Capaciteit snijden plat	mm	4	5	6
Capaciteit snijden rond	mm	10	11	13
Afmetingen mes	mm	120	150	180
Gewicht	kg	8,00	13,50	19,80
Prijs	€	202,00	216,00	288,00

Vanaf

€ 202,00

Geharde en geslepen messen



€ 401,00



Verstelbare plaatneerhouder

ROBUUSTE HEFBOOM PLAATSCHAAR

- Robuust lichaam en precisie afgewerkt
- Meslengte 300 mm
- Gehard en geslepen messen
- Geschikt voor het knippen van staal tot 450 N/mm²
- In de hoogte verstelbare plaatneerhouder

Order nr.		731013000 
Orig. nr.		BIR2BH300
Capaciteit snijden plat	mm	4
Capaciteit snijden rond	mm	13
Afmetingen mes	mm	300
Gewicht	kg	83,00
Prijs	€	401,00

€ 293,00



ROBUUSTE BETONIJZERSCHAAR

- Robuust lichaam
- Precisie afgewerkt
- Gehard en geslepen messen
- Met tandwieloverbrenging van het knipmechanisme

Order nr.		731035022 
Orig. nr.		BIR50/22
Afmetingen mes	mm	35x35
Capaciteit snijden rond	mm	22
Gewicht	kg	25,00
Prijs	€	293,00

Vanaf

€ 195,00





€ 325,00

MANUELE, COMPACTE PONSENHEID

- Robuust en compact gebouwd
- Aandrijving van het mechanisme gebeurt met een tand-aandrijving
- Met verstelbare stop
- 1 set ronde pons + matrix ø 8 mm

Order nr.		731052001 
Orig. nr.		BIR2BH
Capaciteit ponsen 10 mm	mm	6,3
Capaciteit ponsen 18 mm	mm	3,5
Gewicht	kg	16,00
Prijs	€	325,00

KRACHTIGE BETONIJZERBUIGER

Order nr.		731034018 	731034022 
Orig. nr.		BIR61/18	BIR61/22
Betonijzer 450 N/mm ²	mm	18	22
Betonijzer 650 N/mm ²	mm	16	19
Betonijzer 850 N/mm ²	mm	14	17
Gewicht	kg	9,00	18,00
Prijs	€	195,00	353,00

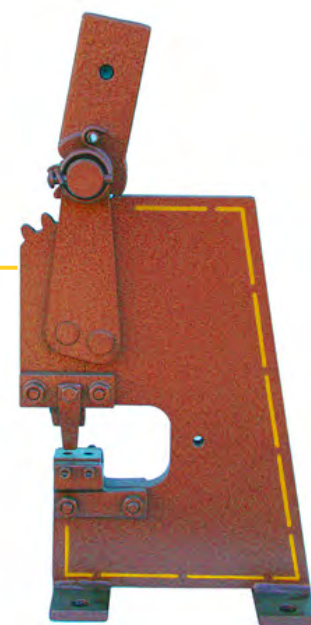



Vanaf
€ 322,00

Order nr.		790000001	790000002	790000003	790000004	790000005	790000006	790000007
Orig. nr.		HV-4	HV-6	HV-8	HV-10	HV-12	HV-14	HV-16
Conus center	mm	MK-2	MK-2	MK-3	MK-3	MK-4	MK-4	MK-4
Tafeldiameter	mm	110	150	200	250	305	353	406
Hoogte	mm	800	80	105	115	125	125	130
Tegencent	mm	100	100	135	165	194	225	255
T-gleuf	mm	11	11	14	14	16	16	16
Gewicht	kg	7,60	13,00	28,00	37,00	58,70	76,61	106,40
Prijs	€	322,00	331,00	515,00	645,00	865,00	1.095,00	1.615,00

VERTICAAL/HORIZONTAAL VERDEELAPPARAAT

- Horizontaal en verticaal te gebruiken
- De tafel kan van het wormwiel ontkoppeld worden zodat de tafel met de hand rondgedraaid kan worden
- Verhouding hendel 1:90
- Beweging tafel van 1x rond met de hendel is 4 graden
- Aflezing van de tafel is 1'. Aflezing van de hendel is 10 sec

Vanaf
€ 945,00



KANTELBARE VERDEELAPPARAAT

- Handmatig verstellen en aflezen d.m.v. gradenboog
- Kan ook uit de kantelafel gedemonteerd worden
- Kantelbereik 0° - 90° van horizontaal tot verticaal
- Geharde en geslepen worm met overbrengingsverhouding 90:1

Order nr.		790000053	790000054
Orig. nr.		VU-200	VU-300
Tafeldiameter	mm	205	300
Tafelhoogte	mm	177	185
Centerhoogte (90° getild)	mm	141	208
Schuinstelling	°	0 - 90	0 - 90
Overbrenging		1:90	1:90
Gewicht	kg	46,00	99,50
Prijs	€	945,00	3.195,00

Vanaf
€ 3.005,00



KANTELBARE VERDEELAPPARATEN MET GROTE DOORLAAT

- Kantelbaar verdeelapparaat d.m.v. geharde en geslepen wormwieloverbrenging
- Met grote doorlaat type 250 - Ø 45 mm, type 300 - Ø 60 mm
- Het dubbelzijdige klemsysteem zorgt voor een uiterst hoge stabiliteit
- Snelle indexeerfunctie: 24 vaste posities voor verdelingen in stappen van 15°

Order nr.		790014000	790014001
Orig. nr.		VUT-250	VUT-300
Tafeldiameter	mm	250	300
Tafelhoogte	mm	155	178
T-gleuf	mm	14	16
Centergat	mm	45	65
Centerhoogte (90° getild)	mm	150	169
Schuinstelling	°	0 - 90	0 - 90
Schaalverdeling	°	15	15
Draaitafel	kg	24/360	24/360
Gewicht	kg	75,50	108,00
Prijs	€	3.005,00	3.695,00

Vanaf
€ 625,00



SEMI-UNIVERSELE VERDEELAPPARAAT

- De verhouding tussen geharde en geslepen worm en wormwiel bedraagt 40:1
- De verdeelkop kan onder hoek vastgezet worden van -10° tot +90°
- Ieder model heeft een draadspil en een verdeelschijf met 24 gaten om eenvoudig en snel direct te kunnen indexeren op de nummers 2, 3, 4, 6, 8, 12 en 24
- Eenvoudige indexering van alle nummers van 2 tot 50 en vele verdelingen van 52 tot 380
- De BS-1 is ook uitgerust met differentiaal indexering voor alle nummers van 2 tot 380 en voor spiraal snijden

Order nr.		790000024	790000026	790000025	790000027
Orig. nr.		BS-0	BS-0-J-5	BS-1	BS-1-J-6
Bouwhoogte	mm	173	173	220	220
Breedte	mm	91	91	114	114
Lengte	mm	189	189	293	293
Centerhoogte	mm	100	100	128	128
Groefhoogte	mm	13	13	16	16
Conus center		MK2	MK2	MK3	MK3
Doorlaat	mm	18	18	20	20
Klawwplaat	mm	-	125	-	160
Gewicht	kg	20,00	25,00	33,00	42,00
Prijs	€	625,00	795,00	765,00	1.075,00

Vanaf
€ 765,00



EENVOUDIGE INDEXEER VERDEELAPPARAAT MET VOORGEMONTEERDE DRIEKLAUWPLAAT EN INDEXPLATEN

- Kan zowel horizontaal als verticaal gebruikt worden
- Grote spilboring voor het spannen van lange werkstukken
- Gradenverdeling over een schaal van 360°
- Directe verdeling over vergrendelingsplaten
- Verdeling mogelijk over 24 posities (per 15°)



Order nr.		790000033	790000034	790000035
Orig. nr.		CC-6	CC-8	CC-12
Bouwhoogte	mm	225	257	388
Breedte	mm	179	312	293
Lengte	mm	253	258	432
Centerhoogte	mm	130	155	228
Doorlaat	mm	44	58	105
Klawwplaat	mm	160	254	315
Gewicht	kg	29,50	51,50	163,00
Prijs	€	765,00	1.055,00	4.215,00

Vanaf

€ 1.105,00

**SCHUINSTELBARE
HYDRAULISCHE MACHINEKLEM**

- Machineklem is vervaardigd uit hoogwaardig gietijzer
- Geleidingvlakken zijn gehard en geslepen, en uitwisselbare geharde en geslepen bekken
- Booster systeem: met weinig kracht wordt een hoge spankracht verzekerd
- Afgedekte spindel
- Schuinstelbaar van 0° tot 50°; met draaivoet, 360° verdraaibaar

Order nr.		790000069 	790000070 
Orig. nr.		VHT-4	VHT-6
Bekbreedte	mm	110	154
Klemwijdte	mm	170	300
Bekhoogte	mm	36	54
Totale lengte	mm	500	800
Max. klemkracht	kgf	2.500	4.500
Gewicht	kg	32,00	88,00
Prijs	€	1.105,00	1.335,00

€ 2.745,00

**PNEUMATISCHE
MACHINEKLEM MET DUBBELE KLEMFUNCTIE**

- Super precisie pneumatische machineklem met een hoge herhalingsnauwkeurigheid
- Zeer hoge klemkracht
- Met dubbel klemstelsel
- Anti-liftmechanisme, half bolhoeksloot
- Ingebouwde bediening

Order nr.		790011011 
Orig. nr.		VMC-6PD
Bekbreedte	mm	160
Klemwijdte	mm	100
Bekhoogte	mm	58
Totale lengte	mm	682
Klemkracht	kgf	4.000
Gewicht	kg	63,00
Prijs	€	2.745,00



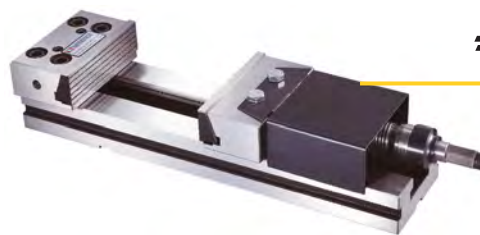

**MODULAIRE PRECISIE MACHINEKLEM
MET HYDRAULISCHE ONDERSTEUNING**

- Nieuw ontwerp met instelbare klemkracht
- Hydraulische klemkracht 4.500 kg voor zware belasting (Klemkracht van het schroefmechanisme is 2.200 kg)
- Lichte en soepele bediening met hendel
- Elk exemplaar heeft dezelfde hoogte
- Laag model



Vanaf

€ 1.885,00

Order nr.	Orig. nr.	Bekbreedte mm	Klemwijdte mm	Bekhoogte mm	Totale Lengte mm	Prijs €
790013356 	VMP-6BH	150	300	50	700	1.885,00
790014024 	VMP-7BH	175	300	60	735	2.645,00
790014023 	VMP-7AH	175	200	60	635	2.505,00
790014022 	VMP-6CH	150	400	50	800	1.965,00
790013357 	VMP-8CH	200	400	65	860	3.195,00











Andere modellen op onze website www.vynckier.biz

Vanaf

€ 1.065,00

MODULAIRE PRECISIE MACHINEKLEM

- Elk exemplaar heeft dezelfde hoogtemaat
- Hoge nauwkeurigheid 0,01 mm / 100 mm
- Hoge kwaliteit staallegering met hardheid HRC 59°
- Hoge klemkracht, bek kantelt niet naar boven
- Snel uitlijnen langs langs- en dwarsgroeven

Order nr.	Orig. nr.	Bekbreedte mm	Klemwijdte mm	Bekhoogte mm	Totale Lengte mm	Klemkracht kgf	Prijs €
790000117 	VMP-4	100	100	30	270	900	1.065,00
790000118 	VMP-5	125	150	40	345	1.300	1.115,00
790000119 	VMP-6	150	200	50	420	2.000	1.425,00
790000120 	VMP-6B	150	300	50	520	2.000	1.615,00
790000121 	VMP-6C	150	400	50	620	2.000	1.675,00
790000122 	VMP-7A	175	200	60	455	2.000	2.055,00
790000123 	VMP-7B	175	300	60	555	2.000	2.215,00
790000124 	VMP-7C	175	400	60	655	2.000	2.335,00
790000125 	VMP-8A	200	200	65	575	2.000	2.375,00
790000126 	VMP-8B	200	300	65	595	2.000	2.615,00
790000127 	VMP-8C	200	400	65	695	2.000	2.845,00



**PARALLELVLAKSTUKKENSET
20 DELIG**

- Vervaardigd uit hoogwaardig staal, gehard en geslepen
- Hardheid 48°~53° Rockwell C
- Aantal paren in set: 10
lengte: 150 mm, breedte: 3 mm
- Nauwkeurigheid: 0,01 mm, tolerantie hoogte: 0,005

WxHxLxPos	WxHxLxPos
3x13x150x2	3x28x150x2
3x16x150x2	3x31x150x2
3x19x150x2	3x35x150x2
3x22x150x2	3x38x150x2
3x25x150x2	3x41x150x2

Order nr.		790000472 
Orig. nr.		VP-018
Stuks		20
Gewicht	kg	2,50
Afmetingen (l x b x h)	mm	290 x 230 x 73
Prijs	€	135,00



**PARALLELVLAKSTUKKENSET
18 DELIG**

- Vervaardigd uit hoogwaardig staal, gehard en geslepen
- Aantal paren in set: 9
lengte: 150 mm, breedte: 6 mm
- Nauwkeurigheid: 0,01 mm, tolerantie hoogte: 0,005 mm

WxHxLxPos	WxHxLxPos
6x19x150x2	6x35x150x2
6x22x150x2	6x38x150x2
6x25x150x2	6x41x150x2
6x28x150x2	6x44x150x2
6x31x150x2	

Order nr.		790000474 
Orig. nr.		VP-064
Stuks		18
Gewicht	kg	4,50
Afmetingen (l x b x h)	mm	288 x 228 x 75
Prijs	€	237,00



**PARALLELVLAKSTUKKENSET
18 DELIG**

- Gemaakt van hoogwaardig gelegeerd staal.
- Hardheid 48°~53° Rockwell C
- Aantal paren in set: 9
lengte: 150 mm, breedte: 8 mm
- Nauwkeurigheid: 0,01 mm, tolerantie hoogte: 0,005 mm

WxHxLxPos	WxHxLxPos
8.5x14x150x2	8.5x32x150x2
8.5x16x150x2	8.5x36x150x2
8.5x20x150x2	8.5x40x150x2
8.5x24x150x2	8.5x44x150x2
8.5x30x150x2	

Order nr.		790000468 
Orig. nr.		VP-118A
Stuks		18
Gewicht	kg	5,80
Afmetingen (l x b x h)	mm	290 x 228 x 80
Prijs	€	183,00



**PARALLELVLAKSTUKKENSET
28 DELIG**

- Gemaakt van hoogwaardig gelegeerd staal
- Hardheid 48°~52° Rockwell C
- Aantal paren in set: 14
lengte: 150 mm, breedte: 10 mm
- Nauwkeurigheid: 0,01 mm, tolerantiehoogte: 0,005 mm

WxHxLxPos	WxHxLxPos
10x14x150x2	10x28x150x2
10x16x150x2	10x30x150x2
10x18x150x2	10x32x150x2
10x20x150x2	10x35x150x2
10x22x150x2	10x40x150x2
10x24x150x2	10x45x150x2
10x26x150x2	10x50x150x2

Order nr.		790000469 
Orig. nr.		VP-128A
Stuks		28
Gewicht	kg	10,70
Afmetingen (l x b x h)	mm	390 x 282 x 82
Prijs	€	312,00
Promoprijs	€	290,00



**PARALLELVLAKSTUKKENSET
12 DELIG**

- Vervaardigd uit hoogwaardig staal S45C, gehard HRC48°~53° en geslepen
- Aantal paren in set: 6;
lengte: 150 mm, breedte: 4,6 mm
- Nauwkeurigheid: 0,01 mm, tolerantie hoogte: 0,005 mm

Order nr.		790000471 
Orig. nr.		VP-146
Stuks		12
Gewicht	kg	3,00
Afmetingen (l x b x h)	mm	195 x 180 x 90
Prijs	€	161,00



**PARALLELVLAKSTUKKENSET
14 DELIG**

- Vervaardigd uit hoogwaardig staal S45C, gehard HRC48°~53° en geslepen
- Aantal paren in set: 7;
lengte: 150 mm, breedte: 6,8 mm
- Nauwkeurigheid: 0,01 mm, tolerantie hoogte: 0,005 mm

Order nr.		790000478 
Orig. nr.		VP-168
Stuks		14
Gewicht	kg	3,50
Afmetingen (l x b x h)	mm	225 x 200 x 90
Prijs	€	183,00



**PARALLELVLAKSTUKKENSET
36 DELIG**

- Vervaardigd uit hoogwaardig staal S45C, gehard HRC48°~53° en geslepen
- Aantal paren in set: 18
lengte: 150 mm, breedte: 8 mm
- Nauwkeurigheid: 0,01 mm, tolerantie hoogte: 0,005 mm

Order nr.		790000470 
Orig. nr.		VP-136
Stuks		36
Gewicht	kg	12,30
Afmetingen (l x b x h)	mm	390 x 292 x 82
Prijs	€	545,00



**SET GEGOLFDE PRECISIE
ONDERLEGPLATEN**

- 8 paar van 9 - 23 mm
- Gehard / geslepen staal
- Nauwkeurigheid: 0,005 mm
- Bespaart tijd bij het inspannen van werkstukken bij het slijpen, boren of frezen
- Voordeel: **er blijven geen spanen achter op het opspanvlak**

Order nr.		790013405 
Orig. nr.		VSSG8
Stuks		16
Kalibers	mm	9 - 11 - 13 - 15 - 17 - 19 - 21 - 23
Gewicht	kg	2,30
Afmetingen (l x b x h)	mm	195 x 180 x 9
Prijs	€	58,90
Promoprijs	€	44,90

MODULAIRE MACHINEKLEM / FREESKLEM

- Nauwkeurigheid 0,02 mm / 50 mm
- Hoge kwaliteit staallegering met hardheid HRC 58°
- Door modulaire opzet, mogelijk om onderdelen te verwisselen en verscheidenheid van combinaties te gebruiken
- Speciale constructie van beweegbare bek, anti-lift mechanisme
- De klem is met een eenvoudige handeling snel verstelbaar



Order nr.		790031116	790034978	790015320	790033082
Orig. nr.		MFK100X100	MFK125X150	MFK150X200	MFK150X300
Bekbreedte	mm	100	125	150	150
Klemwijdte	mm	100	150	200	300
Bekhoogte	mm	30	40	50	50
Totale lengte	mm	370	345	420	526
Klemkracht	kgf	900	1.300	2.000	2.000
Gewicht	kg	11,00	16,00	28,50	30,00
Prijs	€	535,00	645,00	775,00	835,00

Vanaf
€ 535,00



Vanaf
€ 125,00



Vanaf
€ 180,00

GIETIJZEREN VLAKPLAAT/VLAKTAFEL

- Blijvende nauwkeurigheid door stabiele constructie en dikte van de plaat, en de geribde constructie
- Oppervlakken zijn vrij van gaten
- Precies afgewerkt door vlakken en hand geschraapt

Order nr.	Orig. nr.	l x b x h mm	Nauwkeurigheid mm	Gewicht kg	Prijs €
790001471	SPC250X250	250 x 250 x 50	0,006/100	14,00	125,00
790001472	SPC200X300	200 x 300 x 50	0,006/100	16,00	142,00
790001473	SPC300X300	300 x 300 x 50	0,006/100	18,00	155,00

GRANIETEN VLAKPLAAT/VLAKTAFEL

- De granieten vlakplaat is een precisie meetinstrument in natuursteenmateriaal
- Hoofdzakelijk gebruikt om het instrument, precisiegereedschap, mechanische onderdelen te inspecteren
- Uniforme textuur en grote stabiliteit

Order nr.	Orig. nr.	l x b x h mm	Nauwkeurigheid mm	Gewicht kg	Prijs €
790001484	SPG300X450	300 x 450 x 60	0,0035/100	31,00	180,00
790001486	SPG450X600	450 x 600 x 100	0,004/100	79,00	278,00
790001487	SPG600X600	600 x 600 x 100	0,004/100	110,00	339,00
790001488	SPG600X900	600 x 900 x 110	0,0045/100	210,00	515,00

Vanaf
€ 193,00

BROOTSSET HSS

- Door de eenvoudige manier van bewerken is het voor iedereen mogelijk een spiebaan te fabriceren met een precisie van enkele honderdsten millimeters
- Tevens is het met Druk- en Trekfrezen mogelijk diverse profielen o.a. vierkant, zeskant, enkel D, dubbele D, Spline vertandingen enz. te vervaardigen
- Uit vol HSS geslepen
- Verpakt in houten kist

Order nr.		790035164	790032728	790034708
Orig. nr.		SBS5	SBS18	SBS15
Spiegleuf	mm	2 x 2 / 3 x 3	4 x 4 / 5 x 5 / 6 x 6 / 8 x 7	10 x 8 / 12 x 8 / 14 x 8
Geleiding voor boring Ø	mm	6 - 8 - 10	12 - 14 - 15 - 16 - 18 - 19 - 20 - 22 - 25 - 26 - 28 - 30	32 - 34 - 35 - 36 - 38 - 40 - 42 - 44 - 45 - 46 - 48 - 50
Gewicht	kg	2,50	7,00	26,00
Prijs	€	193,00	396,00	565,00





€ 106,00

KOELVLOEISTOPPOMP 0,15KW

- Kan direct op de tank worden gemonteerd om de koel- of emulsievloeistof naar de machine te pompen
- Behuizing gemaakt van gietijzer
- Waaijer en afdekkap gemaakt van kunststof
- Conform CE
- Capaciteit koelpomp / aansluiting 0,15kW (PT3/8): 1 m/min: 27-28 l, 2m/min: 25-26 l

Order nr.	Orig. nr.	Vermogen kW	Spanning V	L mm	Gewicht kg	Prijs €
790015349	VWP-0810	0,15	1 x 230	100	5,50	106,00
790015350	VWP-0810	0,15	3 x 400	100	5,50	106,00
790015351	VWP-0813	0,15	1 x 230	130	5,60	106,00
790015352	VWP-0813	0,15	3 x 400	130	5,60	106,00
790015353	VWP-0815	0,15	1 x 230	150	5,90	106,00
790015364	VWP-0815	0,15	3 x 400	150	5,90	106,00
790015354	VWP-0818	0,15	1 x 230	180	6,00	106,00
790015355	VWP-0818	0,15	3 x 400	180	6,00	106,00



Vanaf € 463,00

OLIE SKIMMER - SNAAR/RIEM

- Verwijdert olie uit de koelvloeistof
- Band staat in de koelvloeistof en roteert. Hierbij neemt hij de olie op
- Speciale band resistent tegen chemicaliën en met lange levensduur
- VOS-800 met een ingebouwde timer

Order nr.	Spanning AC/V	Capaciteit l/h	Snaar (b x l) mm	Afmetingen slang mm	Gewicht kg	Prijs €	
790001460	VOS-800	1 x 230	4	39 x 800	Ø 22 x 600	3,40	585,00
790001461	VOS-810	1 x 230	4	39 x 800	Ø 22 x 600	3,00	463,00



€ 59,90



€ 73,90



€ 91,50

1- OF 2- OF 3-VOUDIGE METALEN KOELSLANGEN OP MAGNEETVOET

- Metalen koelsslangen van 330 mm
- Koelsslangen met kraantje
- Afmetingen magneet 60 x 50 x 55 mm
- Universeel toepasbaar op metaalbewerkingsmachines

Order nr.	Orig. nr.	Magnetische draagkracht kg	Lengte mm	Diameter mm	Gewicht kg	Afmetingen (l x b x h) mm	Prijs €
7900014259	VMH-63	80	330	11	1,70	330 x 60 x 50	59,90
790014260	VMH-64	80	330	11	2,00	330 x 60 x 50	73,90
790014261	VMH-65	80	330	11	2,30	330 x 60 x 50	91,50



€ 284,00

UNIVERSELE KOELPOMPSET MET STALEN TANK 16 LITER

- 1 koelpomp 0,25 kW met 1 stalen tank 350x250x185 mm - inhoud 16 liter
- 1 flexibele kunststof koelmiddelslang met magneetvoet
- 1 afvoerslang 1/4 x 300 mm
- Geleverd met een IP-conforme aan/uit schakelaar met snoer zonder stekker

Order nr.	Spanning V	Gewicht kg	Prijs €
790000764	VWP-81-150K 230V	10,00	284,00
790015360	VWP-81-150K 400V	10,00	284,00

DEMAGNETISEERAPPARAAT

- Voor langdurig gebruik (24 uur per dag)
- Voorzien van dubbele spoelen om warmlopen te voorkomen
- Eén richting

€ 302,00









Order nr.		790001180 
Orig. nr.	V	VDM-68
Spanning	V	220
Gewicht	kg	7,40
Afmetingen (l x b x h)	mm	140 x 195 x 110
Prijs	€	302,00

HYDRAULISCHE FREESKLEM / MACHINEKLEM

- Mechanisch-hydraulische bediende klem, met in 3 stappen afleesbare klemdruk, of enkel mechanische klemming
- Door hydraulische krachtoverbrenging, uiterst stabiel met slechts geringe handkracht
- Klem voorzien van demonteerbaar draaiplateau
- Geharde en geslepen bekken en geleidingen

Vanaf
€ 625,00



Order nr.	Orig. nr.	Bek breedte mm	Klem wijdte mm	Bek hoogte mm	Totale lengte mm	Klemkracht kgf	Gewicht kg	Prijs €	Promoprijs €
790000056 	VH-4	108	175	36	443	2.500	27,00	625,00	
790000057 	VH-5	132	210	48	550	4.500	46,00	665,00	
790000058 	VH-6	151	300	52	620	4.500	63,00	685,00	
790000059 	VH-8	204	300	62	680	7.500	102,00	1.265,00	1.095,00
790000060 	VH-8L	204	400	62	795	7.500	108,00	1.635,00	1.325,00
790014007 	VH-12	305	375	72	795	7.500	130,00	2.625,00	

HORIZONTALAAL EN VERTICAAL SUPER INDEXEER VERDEELAPPARAAT

- **Voorgemonteerde klauwplaat 3KL, vlakplaat en vergrendelingsplaten**
- Precisie conische lagers
- Wormaandrijving mechanisme
- Stabiliteit gegarandeerd ook onder intens gebruik
- Grote spilboring voor het spannen van lange werkstukken
- Gradenvdeling over een schaal van 360°
- Directe verdeling over vergrendelingsplaten
- Verdeling mogelijk over 24 posities (per 15°)
- Met handwiel aandrijving en nonius



€ 1.365,00

Order nr.		790000032 
Orig. nr.		CS-8
Centerhoogte	mm	155
Doorlaat	mm	63
Klauwplaat	mm	210
Diameter opspanschijf	mm	254
Gewicht	kg	69,50
Afmetingen (l x b x h)	mm	310 x 243 x 285
Prijs	€	1.365,00

UNIVERSEEL VERDEELAPPARAAT/VERDEELKOP

- Gewenste hoek dmv een directe, indirecte of differentiële methode
- Overbrengingsverhouding van het wormmechanisme is 40:1
- Kop kantelbaar van -10° tot + 90°
- 24-gats verdeelschijf voor snelle verdelingen in 2, 3, 4, 6, 8, 12 en 24
- Gemakkelijk verdelen in 2 - 50 en alle tussenliggende waarden, veel verdelingen tussen 52 en 380 beschikbaar.
- Ook voorzien van indexeermogelijkheden voor alle verdelingen 2 - 380 en voor spiraalrotatie.



€ 1.685,00

Order nr.		790000029 
Orig. nr.		BS-2J-6
Bouwhoogte	mm	235
Breedte	mm	340
Lengte	mm	359
Centerhoogte	mm	134
Conus center		MK4
Doorlaat	mm	25
Klauwplaat	mm	160
Gewicht	kg	75,00
Afmetingen (l x b x h)	mm	454 x 340 x 235
Prijs	€	1.685,00

COMPACTE, HANDIGE KWALITEITSBORENSLIJPER VAN 2 TOT 13 MM

- Geld besparend en tijdswinst
- Voorziening voor het uitzijlen van boren
- Kwaliteitsgaranderen +/- 0,05 mm
- Gemakkelijk transporteerbaar

€ 825,00



Order nr.		790007117 
Orig. nr.		VDG-13A
Spanning	V	230
Toerental	min-1	4.500
Boorslijpcapaciteit	mm	2 - 13
Slijphoek	°	90 - 140
Gewicht	kg	9,50
Afmetingen (l x b x h)	mm	282 x 185 x 110
Prijs	€	825,00

ONTBRAAMMACHINE

- Robuuste gietijzeren bouw
- Verstelbare geslepen werktafel
- Eenvoudige bediening
- Met uitwisselbare hardmetalen wisselplaten SPUN422

€ 995,00



Order nr.		790000649 
Orig. nr.		VCF-500
Ontbraamhoek	°	15 / 30 / 45
Ontbraambreedte 15° 30° 45°	mm	3
Vermogen / Spanning	kW / V	230 / 0,75
Toerental	tpm	3.500
Gewicht	kg	29,00
Afmetingen (l x b x h)	mm	500 x 320 x 500
Prijs	€	995,00



Vanaf
€ 125,00



COMPLETE ER SPANTANGENSET DIN6499

- Set ER spantangen zijn gemaakt van speciaal elastisch staal 65 Mn en zijn geproduceerd volgens DIN6499
- Precieze nauwkeurigheid van 0,015
- Sterke klemmingskracht
- Afsluitbare aluminium opbergkoffer met inleg

Order nr.	Orig. nr.	Aantal stuks	Maat spantangen	Type spantangen	Prijs €
713440282	SSER16	10	1 - 10	ER32	125,00
790600102	SSER20	13	1 - 13	ER20	125,00
713441109	SSER25	15	2 - 16	ER25	185,00
713441122	SSER32	18	3 - 20	ER32	211,00
790007210	SSER40	23	4 - 26	ER40	227,00



Vanaf
€ 159,00



KOFFER MET ER SPANTANGHOUDER, SPANTANGEN DIN6499 EN HAAKSE SLEUTEL

- 1 spantang houder MK/M
- 1 haakse sleutel
- Meerdere individuele ER spantangen DIN6499
- Afsluitbare aluminium opbergkoffer met inleg

Order nr.	Orig. nr.	713352052	713352053	790002076	790002085
Aansluiting ER DIN6499	MK	SPS021025 2M10 ER25	SPS021032 2M10 ER32	SPS031232 3M12 ER32	SPS041640 4M16 ER40
Maat spantangen	mm	4 - 6 - 8 - 10 - 12 - 16	6 - 8 - 10 - 12 - 16 - 20	6 - 8 - 10 - 12 - 16 - 20	4 - 6 - 8 - 10 - 12 - 16 - 20 - 25
Aantal		6	6	6	8
Prijs	€	159,00	168,00	173,00	218,00



Vanaf
€ 101,00

SET ER SPANTANGEN DIN6499

- Sets ER spantangen zijn gemaakt van speciaal elastisch staal 65Mn en zijn geproduceerd volgens DIN6499
- Gehard, geslepen, dubbel ingezaagd
- Mogelijkheden ER8, ER11, ER16, ER20, ER25, ER32, ER40 en ER50
- Standaard precisie (0,015 / 0,02 mm)

Order nr.	Orig. nr.	Aantal stuks	Maat spantangen mm	Type spantangen	Prijs €
790001910	V-08000	9	1-1,5-2,2,5-3-3,5-4-4,5-5	ER8	152,00
790001911	V-11000	7	0,5-2-3-4-5-6-7	ER11	101,00
790001912	V-11013	13	0,5-1-1,5-2,2,5-3-3,5-4-4,5-6-6,5-7	ER11	180,00
790001913	V-16000	10	0,5-2-3-4-5-6-7-8-9-10	ER16	134,00
790001915	V-20000	12	1-2-3-4-5-6-7-8-9-10-11-12-13	ER20	154,00
790001917	V-25000	15	2-3-4-5-6-7-8-9-10-11-12-13-14-15-16	ER25	220,00
790001921	V-32000	18	3-4-5-6-7-8-9-10-11-12-13- 14-15-16-17-18-19-20	ER32	267,00
790001922	V-32008	11	4-5-6-8-10-12-13-15-16-18-20	ER32	178,00
790001924	V-40000	23	4-5-6-7-8-9-10-11-12-13-14-15-16- 17-18-19- 20-21-22-23-24-25	ER40	427,00
790001925	V-40008	15	4-5-6-8-10-12-13-15-16- 18-20-21-22-25-26	ER40	294,00
790001926	V-40009	7	6-8-10-12-16-20-25	ER40	130,00
790001927	V-50000	12	12-14-16-18-20-22-24-26-28-30-32-34	ER50	389,00

€ 63,50



MANTELKOPRUWFREES

- HSS-Co met TiN coating
- Grofgetand
- Met langs- en dwarsspiebaan
- Te gebruiken met een opsteekfreesdoorn met asgat 16 mm

Order nr.		790002234
Orig. nr.		MKFR40T
Diameter	mm	40
Asdiameter	mm	16
Afmetingen (l x b x h)	mm	40 x 32 x 16
Prijs	€	63,50

€ 82,50

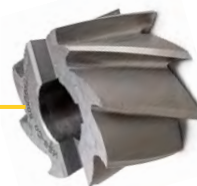

MANTELKOPFrees FINISEER

- Profiel N, 30° helix; HSS-Co, DIN1880
- Met langs- en dwarsspiebaan
- Te gebruiken met een opsteekfreesdoorn met asgat 22 mm

Order nr.		790033224
Orig. nr.		MKFF50
Diameter	mm	50
Asdiameter	mm	22
Gewicht	kg	0,35
Prijs	€	82,50

NEW

€ 97,90



VLAKFrees Ø 40 MM INCLUSIEF 4 WISSELPLATEN

- Precisie geslepen en gehard
- Metrische opname
- Vlakfrees 90°
- Wijdvertand
- Inclusief 4 wisselplaten AOMT123608 TIN gecoat (790015151)

Order nr.		799010211
Orig. nr.		VF90-4016-NI
Diameter	mm	40
Asdiameter	mm	16
Wisselplaten		4
Prijs	€	97,90

Vanaf

€ 93,90



HOEFrees 90°

- Precisie geslepen en gehard
- Metrische opname, 90°; Wijdvertand
- Voorzien voor 4 of 5 of 6 rechthoekige wisselplaten
- Wisselplaten niet inbegrepen, 790015153

Order nr.		713350191	713350192	713350193
Orig. nr.		3350191	3350192	3350193
Diameter	mm	63	80	100
Asgat	mm	22	27	32
Lengte	mm	50	50	50
Prijs	€	93,90	138,00	154,00

€ 695,00



Vanaf

€ 14,90



VINGERFreesenSET VHM 18 DLG

- Volhardmetaal, 10% Cobalt microkorrel
- 4-snijder; ISO uitvoering; 35° spiraal
- Met coating TiAlN; Tolerantie H10

Order nr.		790015012
Orig. nr.		VE124-A
Aantal stuks		18
Freesen met 4 snijkanten	mm	3 x 3 - 4 - 6 - 8 - 10 - 12
Gewicht	kg	0,80
Prijs	€	695,00



SPIEBAA NFreesen VHM STANDAARD UITVOERING

- Volhardmetaal, 10% Cobalt microkorrel
- 2-snijder; ISO uitvoering; 35° spiraal
- Met coating TiAlN; Tolerantie H10

Order nr.	Orig. nr.	Ø1 mm	L1 mm	L2 mm	Ø2 mm	Prijs €
790015273	VE122-1.0	1	3	50	4	14,90
790015274	VE122-1.5	1,5	5	50	4	14,90
790015275	VE122-2.0	2	6	50	4	14,90
790015276	VE122-2.5	2,5	8	50	4	14,90
790015277	VE122-3.0	3	8	50	6	20,50
790015278	VE122-3.5	3,5	10	50	6	20,50
790015279	VE122-4.0	4	11	50	6	20,50
790015280	VE122-4.5	4,5	11	50	6	20,50
790015281	VE122-5.0	5	13	50	6	20,50
790015282	VE122-5.5	5,5	13	50	6	20,50
790015283	VE122-6.0	6	16	50	6	20,50
790015284	VE122-7.0	7	20	60	8	36,90
790015285	VE122-8.0	8	20	60	8	36,90
790015286	VE122-9.0	9	22	72	10	55,50
790014940	VE122-10.0	10	25	72	10	55,50
790014941	VE122-11.0	11	26	75	12	77,90
790014942	VE122-12.0	12	30	75	12	77,90
790014943	VE122-14.0	14	32	90	16	160,00
790014944	VE122-16.0	16	40	100	16	177,00
790014945	VE122-18.0	18	40	100	20	281,00
790014946	VE122-20.0	20	40	100	20	281,00

€ 158,00



20-DELIGE TIN FreesenSET MET WELDON SCHACHT DIN1835B

- Uitvoering met 2 of 4 snijkanten met een 30° rechtse spiraal
- Titanium coating
- Uit 10 frezen DIN327D met 2 snijkanten en 10 frezen DIN844B met 4 snijkanten

Order nr.		713352255
Orig. nr.		FSTA
Aantal stuks		20
Freesen met 2 snijkanten	mm	3 - 4 - 5 - 6 - 8 - 10 - 12 - 14 - 18 - 20
Freesen met 4 snijkanten	mm	3 - 4 - 5 - 6 - 8 - 10 - 12 - 14 - 18 - 20
Gewicht	kg	1,00
Afmetingen (l x b x h)	mm	300 x 250 x 150
Prijs	€	158,00

**ROLGEWALSTE BORENSET
19-DLG OF 25-DLG**

- Boren zijn rolgewalst, DIN338-R type N, kwaliteitstaal HSS
- Zwarte uitvoering, 118°, met een kruisaanslijping vanaf 2 mm
- Verpakt in een hoogwaardige kunststof doos.



DRMS25

Order nr.		742120019	742120025
Orig. nr.		DRMS19	DRMS25
Aantal stuks		19	25
Opgaand	mm	per 0,5	per 0,5
Maten	mm	1 - 10	1 - 13
Prijs	€	21,90	36,90

**BORENSET 8-DELIG HSS
AFGEDRAAIDE SCHACHT 13 MM**

- HSS rolgewalste uitvoering, snijhoek 130°
- Diameters 13, 14, 15, 16, 18, 20, 22, 25, cilindrische opname
- Verpakt in houten koffer



Order nr.		790034532
Orig. nr.		DRMS813
Aantal stuks		8
Gewicht	kg	2,50
Prijs	€	55,50

**GESLEPEN BORENSET
19-DLG OF 25-DLG**

- Boren zijn volledig geslepen, DIN338-G type N, kwaliteitstaal HSS
- blanke uitvoering, 118°, met een kruisaanslijping vanaf 2 mm
- Verpakt in een hoogwaardige kunststof doos



DRGS19

Order nr.		742161900	742162500
Orig. nr.		DRGS19	DRGS25
Aantal stuks		19	25
Opgaand	mm	per 0,5	per 0,5
Maten	mm	1 - 10	1 - 13
Prijs	€	28,50	50,90

25-DELIGE GESLEPEN COBALT BORENSET

- DIN338 in HSS-Cobalt 5%, met vierweg 135° kruisaanslijping
- Sterke kernconstructie optimaliseert de structurele vastheid van de boor en vermindert het risico op een breuk
- Verpakt in een hoogwaardige kunststof doos



Order nr.		713201010
Orig. nr.		DRCO25
Aantal stuks		25
Opgaand	mm	0,5
Maten boren	mm	1 - 13
Gewicht	kg	1,00
Prijs	€	85,50



**9-DELIGE KONISCHE BORENSET
MK2 EN MK3**

- Mix van MK2 en MK3 konische boren volgens DIN345
- In alu opbergkoffer met overzichtelijke inleg



Order nr.		790013100
Orig. nr.		MKS239
Aantal stuks		9
Diameter	mm	14,5-16-18-20-22-24-26-28-30
Aansluiting	MK	2 / 3
Gewicht	kg	5,75
Prijs	€	292,00
Promoprijs	€	180,00

GESLEPEN COBALT BORENSET

- DIN338 in HSS-Cobalt 5%, met vierweg 135° kruisaanslijping
- Sterke kernconstructie optimaliseert de structurele vastheid van de boor en vermindert het risico op een breuk
- Verpakt in een hoogwaardige kunststof doos



Order nr.		713201020	713201021
Orig. nr.		DRCO51	DRCO41
Aantal stuks		51	41
Opgaand	mm	0,1	0,1
Maten boren	mm	1 - 6	6 - 10
Gewicht	kg	1,00	1,00
Prijs	€	72,50	223,00

GESLEPEN BORENSET 170 DELIG VAN 1 TOT 10 MM

- Boren zijn volledig geslepen, DIN338-G type N, kwaliteitstaal HSS, blanke uitvoering
- 135°, met een kruisaanslijping vanaf 2 mm
- Van 1 tot 8 mm opgaande per 0.5 mm per 10 stuks; van 8,5 tot 10 mm opgaand per 0,5 mm per 5 stuks
- Verpakt in een hoogwaardige metalen koffer



Order nr.		742161702
Orig. nr.		DRGS0170
Aantal stuks		170
Opgaand	mm	0,5
Maten	mm	1 - 10
Afmetingen (l x b x h)	mm	360 x 300 x 40
Gewicht	kg	5,00
Prijs	€	156,00

**SET CENTREERBOREN
10-DELIG HSS 60° DIN333-A**

- HSS; DIN333 vorm A; 60°; Metrisch
- Geslepen; Rechts



Order nr.		790013594
Orig. nr.		DRCD512
Aantal stuks		10
Diameter	mm	0,75 - 1 - 1,5 - 1,6 - 2 - 2,5 - 3 - 3,15 - 4 - 5
Lengte	mm	50
Snijhoek	°	60
Gewicht	kg	0,50
Prijs	€	33,90

7-DELIGE SET VAN HSS M2 DOORLOPENDE MACHINETAPPEN

- Metrische schroefdraad
- Kwaliteit HSS-G hardheid HV 750
- DIN 371B en vanaf M12 DIN 376B
- Vorm B voor doorlopende gaten 5 gangen
- Tophoek 60°
- Smering vereist voor optimale prestaties
- Verpakt in een hoogwaardige kunststof doos
- Geschikt voor algemeen tapwerk in staal, tapapparaten, tapkoppen, pneumatische taparmen

Order nr.
Orig. nr.
Aantal stuks
Maten

Type tap
Prijs

€

713051057 
MTMS7
7
M3 - M4 -
M5 - M6 - M8 - M10 - M12
Machinetap
59,50



€ 69,50

BOOR-TAPPENSET M3 - M12 - 15-DELIG

- 7 Metrische tappen voor doorlopende gaten M3 / M4 / M5 / M6 / M8 / M10 / M12
- 7 Corresponderende boren DIN338 per maat Ø 2,5 / Ø 3,3 / Ø 4,2 / Ø 5,0 / Ø 6,8 / Ø 8,5 / Ø 10,2 mm
- Tapkruk DIN1814 Grootte 1"1/2
- Degelijke kunststof koffer

Order nr.
Orig. nr.
Aantal stuks
Prijs

€

713202015 
CBTS15
15
69,50



40-DELIGE KUSSEN- EN TAPPENDOOS

- Metrisch
- Kwaliteit: Tungsten staal
- 17 handtappen:
M3X0,5 - M3X0,6 - M4X0,7 - M4X0,75 - M5X0,8 - M5X0,9 - M6X1,0 - M6X0,75 - M7X0,75 - M7X1,0 - M8X1,0 - M8X1,25 - M10X1,25 - M10X1,50 - M12X1,5 - M12X1,75 - 1/8"NPT
- 1 verstelbare tappenhouder M3 - M12
- 1 taphouder kort met T hendel
- 17 bijhorende snijkussens
- 1 vaste ronde snijkussen houder ø 25,4 mm
- 1 schroevendraaier en 1 draadsnijkaliber
- Met degelijke inleg en in kunststof koffer

Order nr.
Orig. nr.
Aantal stuks
Type tap
Prijs

€

748104040 
SKC40ETM
40
Handtap
71,50



€ 71,50

110-DELIGE HANDTAP- EN SNIJPLAATSET, METRISCH M2 TOT M18

- Capaciteit M2 tot M18, Metriek
- Kwaliteit: Tungsten staal
- 70 handtappen (set van 2 stuks)
- 1 verstelbare tappenhouder M6-M20
- 1 verstelbare tappenhouder M3-M12
- 1 taphouder kort met T hendel
- 35 corresponderende snijkussens
- 1 vaste ronde snijkussen houder ø 25,4 mm
- 1 vaste ronde snijkussen houder ø 38,1 mm
- Met degelijke inleg en in stevige metalen doos.

Order nr.
Orig. nr.
Aantal stuks
Type tap
Gewicht
Prijs
Promoprijs

kg

€

748401100 
SKC110ETM
110
Handtap
8,00
~~177,00~~
149,00



PROMO 

€ 149,00

~~€ 177,00~~

110-DELIGE HANDTAP- EN SNIJPLAATSET, UNC-UNF-UNS-NPT

- UNC, UNF, UNS, NPT, Metriek
- Kwaliteit: Tungsten staal
- 70 handtappen (set van 2 stuks)
- 1 verstelbare tappenhouder 1/16" - 1/2"
- 1 verstelbare tappenhouder 1/4" - 3/4"
- 1 taphouder kort met T hendel
- 35 corresponderende snijkussens
- 1 vaste ronde snijkussen houder 1"
- 1 vaste ronde snijkussen houder 1"1/2
- Met degelijke inleg en in stevige metalen doos

Order nr.
Orig. nr.
Aantal stuks
Type tap
Gewicht
Prijs
Promoprijs

kg

€

748401200 
SKC110ETS
110
Handtap
8,00
~~177,00~~
149,00



PROMO 

€ 149,00

~~€ 177,00~~

7-DELIGE BEITELHOUDERSET

- Rechtse buitendraadsnijbeitel + wisselplaat
- Rechtse mesbeitelhouder + wisselplaat
- Rechtse kopieerbeitelhouder + wisselplaat
- Neutrale beitelhouder + wisselplaat
- Linkse kopieerbeitelhouder + wisselplaat
- Linkse mesbeitelhouder + wisselplaat
- Afsteekbeitelhouder + steekplaat
- Torxsleutel en inbussleutel
- In aluminium opbergkoffer

Vanaf
€ 108,00

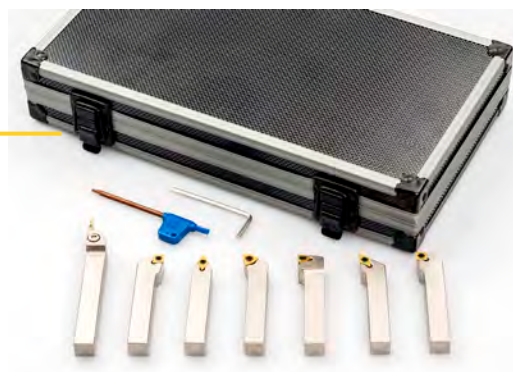

Order nr.	790031034	790013285	790013290	790032032	790034324	790013295	790013300
Orig. nr.	DBS0706	DBS0708	DBS0710	DBS0712	DBS0716	DBS0720	DBS0725
Aantal beitels	7	7	7	7	7	7	7
Hoogte H1	6	8	10	12	16	20	25
Prijs	€ 108,00	123,00	138,00	138,00	172,00	193,00	223,00

Vanaf
€ 69,50



SET BINNEN- EN BUITENDRAADSNIJBEITELS

- 1 stuk rechtse buitendraadsnijbeitelhouder (ISO)
- 1 stuk rechtse binnendraadsnijbeitelhouder rond met 2 vlakke kanten (ISO)
- 2 stuks buitendraadsnijplaten ERA60 60°
- 2 stuks binnendraadsnijplaten IRA60 60°
- Torx sleutel
- Extra schroefje
- Verpakt in plastic koffer

Order nr.	790013270	790013275	790013278	790013280
Orig. nr.	DBS0210	DBS0212	DBS0216	DBS0220
Aantal beitels	2	2	2	2
Aantal wisselplaten	4	4	4	4
Hoogte H1	10	12	16	20
Prijs	€ 69,50	76,50	85,90	91,50

NEW

RECHTSE BINNENDRAAIBEITELS S - SCLCR

- Ronde uitvoering met 2 rechte vlakken
- Inclusief 1 stuk wisselplaat t.b.v. algemeen gebruik en Torx sleutel
- 95° graden
- Type wisselplaten CCGT - CCXT - CCMT - CCMW

Order nr.	Orig. nr.	Schacht mm	Lengte mm	Prijs €
790033828	S06H-SCLCR06	6	100	30,50
790034168	S08H-SCLCR06	8	100	36,90
790013240	S10K-SCLCR06	10	125	37,90
790013245	S12M-SCLCR06	12	150	37,90
790013250	S-16R-SCLCR09	16	200	37,90
790013255	S-20S-SCLCR09	20	250	38,90
790013260	S-25R-SCLCR12	25	300	41,90
790013265	S-32U-SCLCR12	32	350	45,50

Vanaf
€ 21,90



Vanaf
€ 28,50



RECHTSE MESBEITELHOUDERS SCLCR

- T.b.v. algemeen gebruik en Torx sleutel
- Type wisselplaten CCGT - CCXT - CCMT - CCMW

Order nr.	Orig. nr.	Schacht mm	Lengte mm	Prijs €	Promoprijs €
790020612	SCLCR-0808H06	8 x 8	100	21,90	
790015187	SCLCR-1010H06	10 x 10	100	26,90	
790033668	SCLCR-1212H06	12 x 12	100	26,90	
790032554	SCLCR-1616H09	16 x 16	100	30,50	
790013475	SCLCR-20X20K09	20 x 20	120	36,90	32,50

RECHTSE KOPIEERBEITELS SDJCR

- T.b.v. algemeen gebruik en Torx sleutel
- Type wisselplaten DCGT - DCXT - DCMT - DCMW

Order nr.	Orig. nr.	Schacht mm	Lengte mm	Prijs €
790015193	SDJCR8X8 H07	8 x 8	70	28,50
790015189	SDJCR10X10 H07	10 x 10	70	29,50
790015190	SDJCR12X12 H11	12 x 12	90	32,50
790015191	SDJCR16X16 H11	16 x 16	100	36,90
790015192	SDJCR20X20 H11	20 x 20	100	38,90

AFSTEKBEITELHOUDERSET

- Voor het afsteken van allerlei werkstukken op een draaibank
- Met verschillende afsteekbreedtes 2,2 en 3,1 mm (AFB16)
- Met verschillende afsteekbreedtes 3,1 en 4,1 mm (AFB20 / AFB25)
- Geschikt voor alle draaibanken met vierkantshouders of snelwissel beitelhouder
- 1 x afsteekbeitelhouder SLTBN 16-05 (AFB16) of SLTBN 20-05 (AFB20) of SLTBN 25-05 (AFB25)
- 1 x afsteekbeitelmes SLIH 26-2 (AFB16) of SLIH 26-3 (AF20/AFB25)
- 1 x afsteekbeitelmes SLIH 26-3 (AFB16) of SLIH 26-4 (AFB20/AFB25)
- 5 x afsteekplaatjes GTN2 / 5 x GNT3 (afsteekbreedte 2,2 of 3,1 mm - AFB16)
- 5 x afsteekplaatjes GTN3 / 5 x GNT4 (afsteekbreedte 3,1 of 4,1 mm - AFB20/AFB25)
- Aluminium opbergkoffer

Vanaf

€ 192,00

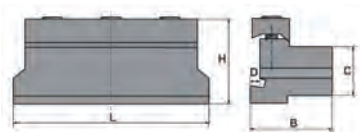

Order nr.		713440653	713440654	713440655
Orig. nr.		AFB16	AFB20	AFB25
Afsteekbreedte	mm	2,2 / 3,1	3,1 / 4,1	3,1 / 4,1
Gewicht	kg	3,00	4,00	1,95
Afmetingen (l x b x h)	mm	300 x 200 x 100	300 x 200 x 100	300 x 200 x 100
Prijs	€	192,00	203,00	214,00

Opspanblok	16-05	20-05	25-05
L x B X H (mm)	88 x 38 x 42	88 x 38 x 43	100 x 42 x 43,5
C (mm)	16	20	25
D (mm)	4	5	5



BINNENBOORBEITELSET 3 DELIG VOOR BLINDE GATEN 95° - 10 - 12 - 16 MM

- Iedere ISO beitel uitgerust met een hardmetalen wisselplaat, TiN gecoat
- Aluminium opbergkoffer met inleg
- Ronde uitvoering met 2 rechte vlakken
- Type wisselplaat: CCGT, CCXT, CCMT, CCMW
- 1 binnendraaibeitelhouder - S10H-SCLCR06
- 1 binnendraaibeitelhouder - S12M-SCLCR06
- 1 binnendraaibeitelhouder - S16R-SCLCR09

BINNENBOORBEITELSET 5 DELIG VOOR BLINDE GATEN 95° - 8 - 10 - 12 - 16 - 20 MM

- Iedere ISO beitel uitgerust met een hardmetalen wisselplaat, TiN gecoat
- Aluminium opbergkoffer met inleg
- Ronde uitvoering met 2 rechte vlakken
- Type wisselplaat: CCGT, CCXT, CCMT, CCMW
- 1 binnendraaibeitelhouder - S08H-SCLCR06
- 1 binnendraaibeitelhouder - S10K-SCLCR06
- 1 binnendraaibeitelhouder - S12M-SCLCR06
- 1 binnendraaibeitelhouder - S16R-SCLCR09
- 1 binnendraaibeitelhouder - S20S-SCLCR09
- 1 Torx sleutel T-8 en 1 T-15

Order nr.		790013220	790013215
Orig. nr.		DBS0312	DBS0316
Aantal		3	3
Hoogte	mm	12	16
Afmetingen (l x b x h)	mm	300 x 300 x 100	300 x 300 x 100
Prijs	€	76,50	87,50

Order nr.		790035174
Orig. nr.		DBS05820
Aantal		5
Gewicht	kg	2,45
Afmetingen (l x b x h)	mm	300 x 300 x 100
Prijs	€	133,00

AFTEKBEITELHOUDER

- Budgetvriendelijk
- Steekbreedtes 2 of 3 of 4 mm
- Rechthoekige of vierkant opname
- Zwart geoxideerde uitvoering



RECHTSE UITWENDIGE RADIUS BEITELHOUDER SRGCR

- ISO draaibeitel; zwarte, geoxideerde uitvoering
- Vierkante schacht; rechte uitvoering
- Type ronde wisselplaten RCMT

Order nr.	Orig. nr.	Vierkante beitels mm	Lengte mm	Prijs €
790033442	GDAR0810E200-05	8 x 10	200	25,90
790032508	GDAR1010E200-05	10 x 10	200	26,90
790035086	GDAR1212H200-08	12 x 12	200	33,90
790035634	GDAR1616H300-20	16 x 16	300	40,90
790033020	GDAR2020K400-20	20 x 20	400	44,50

Order nr.	Orig. nr.	Vierkante beitels mm	Lengte mm	Gewicht kg	Prijs €
790013030	SRGCR0606D06	6 x 6	61	0,05	23,50
790013035	SRGCR0808D06	8 x 8	61	0,05	23,50
790013025	SRGCR1010E10	10 x 10	70	0,07	24,90
790013576	SRGCR1212F10	12 x 12	80	0,11	24,90

BUISLEDLAMP

- 120° lichtuitstraling
- Beschermingsgraad IP67 (dompel- en stofdicht)
- Te gebruiken bij temperaturen van -30° tot +60°
- Kleurwaarde in Kelvin: 5.700K
- Hoge barstweerstand lamp
- Buitentube gemaakt van glas
- Geleverd met aansluitnoer zonder stekker 1,8 m
- Inclusief montagesteunen en bevestigingsschroeven

Order nr.	Orig. nr.	T. lengte mm	Lamp W	Spanning V	Prijs €
790012005	MLB10L386V24	386	14	24 AC/DC	136,00
790012010	MLB10L583V24	583	20	24 AC/DC	143,00
790012015	MLB10L664V24	664	14 (x 2)	24 AC/DC	171,00
790012020	MLB10L822V24	822	14 (x 3)	24 AC/DC	208,00

Vanaf

€ 136,00



LEDLAMP IN/OPBOUW

- 120° lichtuitstraling
- Kleur temperatuur 5.600 K - 6.000 K
- Te gebruiken bij temperaturen van -30° tot +50°
- Lichtpositie instelbaar
- Hoeveelheid lumen 14 W = 1.880 lm
- **IP69 (volledig stofdicht)**
- Anti-crack lamp
- Buitentube gemaakt van acryl
- Inclusief montagesteunen en bevestigingsschroeven

Order nr.	1	2
Orig. nr.	790012065	790012120
Totale lengte	MLO10L350V24	MLO10L835V24
Lamp	350	835
Spanning	14	14 (x 3)
Prijs	24	24
	€ 114,00	€ 197,00

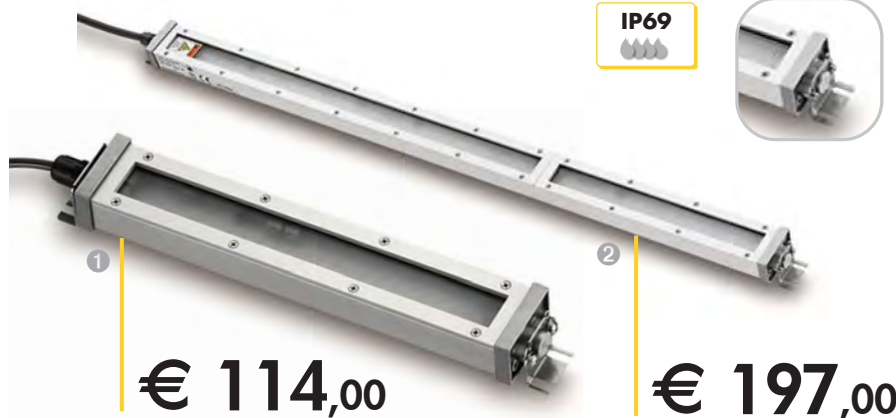

IP50

€ 194,00



€ 112,00



€ 122,00



DIMBARE LED WERKLAMP 680 MM

- Perfect voor gedetailleerd werk
- Energiezuinig
- Lichtsterkte is dimbaar van 10 - 100%
- IP50 (gedeeltelijke bescherming tegen stof)
- Flexibele arm (210°) met een 680 mm 30 W LED-strip light

Order nr.	790012040
Orig. nr.	WL10V230
Spanning	V 230
Lamp	W 30
Lengte	mm 680
Armlengte	mm 400 x 430
Lichtsterkte	lm 2.880
Beschermingsklasse	IP 50
Voet	mm 60 x 60
Prijs	€ 194,00

DIMBARE LED WERKLAMP 300 MM

- Perfect voor gedetailleerd werk
- Energiezuinig
- Lichtsterkte is dimbaar van 10 - 100%
- Flexibele arm met een 300 mm 14 W LED-strip light

Order nr.	790012085
Orig. nr.	WL20V230
Spanning	V 230
Lamp	W 14
Lengte	mm 300
Armlengte	mm 400 x 400
Voet	mm 60 x 60
Prijs	€ 112,00

DIMBARE, FLEXIBELE WERKLAMP 300 MM

- Perfect voor gedetailleerd werk
- Energiezuinig
- Lichtsterkte is dimbaar van 10 - 100%
- Flexibele arm met een 300 mm 14 W LED-strip light

Order nr.	790012095
Orig. nr.	WL30V230
Spanning	V 230
Lamp	W 14
Lengte	mm 300
Armlengte	mm 500
Lichtsterkte	lm 1.728
Voet	mm 60 x 60
Prijs	€ 122,00



€ 143,00

LED VOETLAMP

- Energiezuinig, produceert geen warmte
- 60° spot
- IP65 (spatwaterdicht)
- Lichtstroom: 850 - 5.000 lm
- Aantal branduren: 40.000

Order nr.	790012150
Orig. nr.	ML10SV24
Voet	mm 60 x 60
Lamp	W 2 (x 6)
Spanning	V 24
Prijs	€ 143,00



€ 145,00

LED VOETLAMP

- Energiezuinig, produceert geen warmte
- 60° spot
- IP65 (spatwaterdicht)
- Lichtstroom: 850 - 5.000 lm
- Aantal branduren: 40.000

Order nr.	790012145
Orig. nr.	ML10SV230
Voet	mm 70 x 70
Lamp	W 2 (x 6)
Spanning	V 230
Prijs	€ 145,00



€ 145,00

LED LAMP

- Energiezuinig, produceert geen warmte
- 60° spot
- IP65 (spatwaterdicht)
- Lichtstroom: 850 - 5.000 lm
- Aantal branduren: 40.000

Order nr.	790012060
Orig. nr.	ML10MV24
Voet	mm 60 x 60
Armlengte	mm 215 x 215
Lamp	W 2 (x 6)
Spanning	V 24
Prijs	€ 145,00



€ 170,00

LED LAMP

- Energiezuinig, produceert geen warmte
- 60° spot
- IP65 (spatwaterdicht)
- Lichtstroom: 850 - 5.000 lm
- Aantal branduren: 40.000

Order nr.	790012080
Orig. nr.	ML10LV24
Voet	mm 60 x 60
Armlengte	mm 400 x 400
Lamp	W 2 (x 6)
Spanning	V 24
Prijs	€ 170,00

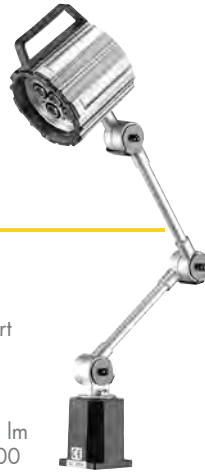

€ 175,00

LED LAMP

- Energiezuinig, produceert geen warmte
- 60° spot
- IP65 (spatwaterdicht)
- Lichtstroom: 850 - 5.000 lm
- Aantal branduren: 40.000

Order nr.	790012075
Orig. nr.	ML10LV230
Voet	mm 70 x 70
Armlengte	mm 400 x 400
Lamp	W 2 (x 6)
Spanning	V 230
Prijs	€ 175,00

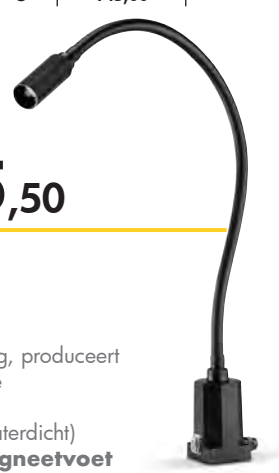

€ 75,50

LED LAMP

- Energiezuinig, produceert geen warmte
- 40° spot
- IP65 (spatwaterdicht)
- Inclusief **magneetvoet**

Order nr.	790012110
Orig. nr.	ML10FV230
Voet	mm 62 x 62
Armlengte	mm 600
Lichtsterkte	lm 220
Lamp	W 5
Spanning	V 230
Prijs	€ 75,50

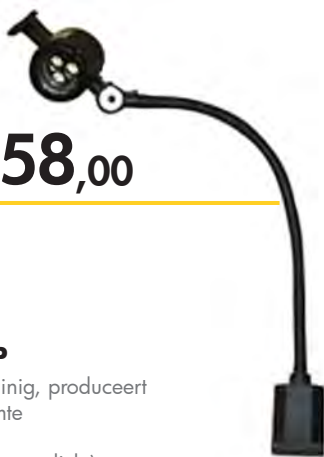

€ 158,00

LED LAMP

- Energie zuinig, produceert geen warmte
- 30° spot
- IP65 (spatwaterdicht)
- Lichtstroom: 700 - 2.400 lm

Order nr.	790012088	790012090
Orig. nr.	ML20FV24	ML20FV230
Voet	mm 70 x 70	mm 70 x 70
Armlengte	mm 500	mm 500
Lichtsterkte	lm 420	lm 420
Lamp	W 1 (x 3)	W 1 (x 3)
Spanning	V 24	V 230
Prijs	€ 158,00	€ 158,00

Vanaf

€ 137,00

LED LAMP

- Energie zuinig, produceert geen warmte
- Ontwerp met dubbel tinten
- IP65 (spatwaterdicht)
- Geleverd met aansluitsnoer zonder stekker 1,8 m

Order nr.	790012055
Orig. nr.	ML20MV24
Voet	mm 60 x 60
Armlengte	mm 215 x 215
Lamp	W 2 (x 6)
Spanning	V 24
Prijs	€ 137,00



€ 186,00

LOEPLAMP LED DIMBAAR

- Produceert geen warmte
- Ideaal om te gebruiken in een atelier, bureau ...
- Geleverd met een aansluitsnoer 1,8 m

Order nr.	790012210
Orig. nr.	MLL10V230
Voet	mm 60 x 60
Lamp	W 14
Spanning	V 230
Prijs	€ 186,00

ELEKTRODE

Inverter elektrodelassen, baguette lassen of booglassen is geschikt voor lassen zonder gas, zoals bij kleine herstellingen, staalconstructies in de bouw of occasionele laswerken



€ 153,00

ELEKTRODE LASINVERTER 160 A

- **Groot LCD display** met digitale instelling
- **Automatische instelling** van lasroom op basis van dikte van werkstuk en elektrode. Intuïtief en gemakkelijk in te stellen
- Stabiele vlamboog en **hoge inschakelduur van 30%**, dit apparaat last moeiteloos meerdere elektrodes van 3,2 mm na elkaar zonder stoppen
- **Lift TIG lassen** met de optionele TIG toorts (contact striking, geen HF)
- Zeer compact en licht, geleverd met sterke schouderband
- **Regelbare Hot Start:** Optimale opstart van het lassen, zonder spatten
- **Regelbare Arc Force:** behoud van de vlamboog tijdens contact met het smeltbad. Ook beginnende lassers kunnen perfect met dit apparaat aan de slag
- **Anti stick:** voorkomt dat elektrodes kleven bij een te lage lasroom
- Geleverd met elektrodehouder met **3 m kabel 16 mm²**, **massatang met 1.5 m kabel en aansluitstekkers DX25**



ELEKTRODE LASINVERTER 220 A

- **Groot LCD display** met digitale instelling
- **Automatische instelling** van lasroom op basis van dikte van werkstuk en elektrode. Intuïtief en gemakkelijk in te stellen
- Stabiele vlamboog en **hoge inschakelduur van 30%**, dit apparaat last moeiteloos meerdere elektrodes van 4,0 mm na elkaar zonder stoppen
- **Lift TIG lassen** met de optionele TIG toorts (contact striking, geen HF)
- Zeer compact en licht, geleverd met sterke schouderband
- **Regelbare Hot Start:** Optimale opstart van het lassen, zonder spatten
- **Regelbare Arc Force:** behoud van de vlamboog tijdens contact met het smeltbad. Ook beginnende lassers kunnen perfect met dit apparaat aan de slag
- **Anti stick:** voorkomt dat elektrodes kleven bij een te lage lasroom
- Geleverd met elektrodehouder met **4 m kabel 25 mm²**, **massatang met 3 m kabel en aansluitstekkers DX50**

€ 198,00



		1	2
Order nr.		829000200	829000201
Orig. nr.		TEC165S	TEC220S
Spanning	V	230	230
Regelbereik	A	10 - 160	10 - 220
Inschakelduur	A@%	30@160	30@220
Gewicht	kg	3,50	3,50
Afmetingen (l x b x h)	mm	265 x 117 x 180	265 x 117 x 180
Prijs	€	153,00	198,00

ACCESSOIRES

€ 67,50

€ 187,00

UNIVERSELE LASKAR

		3	4
Order nr.		754751581	754751584
Orig. nr.		LKA700	LKA750
Capaciteit	kg	45	45
Afmetingen bovenplaat	mm	430 x 290	438 x 290
Afmetingen (l x b x h)	mm	700 x 420 x 775	730 x 450 x 860
Prijs	€	67,50	187,00



MIG MAG

Inverter halfautomaten voor het lassen onder beschermgas van lasdraad op rol, in carrosserie en diverse staalconstructies



SYNERGIE

5 Kg

MIG/MAG LASINVERTERS 200 A SYNERGIE MET LCD DISPLAY

- MIG205S met **inschakelduur 30%**, geschikt semi-professioneel gebruik
- MIG202S met **inschakelduur 20%**, bestemd voor semi-professioneel en hobby gebruik
- **Synergie lassen: Automatische instelling** van lasroom op basis van dikte van werkstukdikte, type materiaal en draaddikte.
- Groot **LCD display met 2 regelknoppen**: Intuïtief en gemakkelijk te regelen
- Regelbare parameters: lasroom (A), lasspanning (V), draaddoorvoersnelheid (m/min.), Post gaz, burn back, 2T/4T
- Stabiele vlamboog met weinig lasspatten, en zuivere lasnaad
- Geschikt voor **lasdraad van 5 kg**, max. diameter 200 mm en draaddiktes tot 1,0 mm
- Geleverd met MIG en MMA Lasaccessoires
- MMA met alle elektronische vlamboogcontroles: Arc force, Hot start, Anti stick en VRD



Order nr.		1	2
Orig. nr.		829000212	829000202
Regelbereik	A	MIG202S 50 - 200	MIG205S 50 - 200
Inschakelduur	A@%	200@20	200@30
Capaciteit lasdraad	mm	0,6 - 0,8 - 1,0	0,6 - 0,8 - 1,0
Bobijn lasdraad	kg/mm	5/200	5/200
Gewicht	kg	10,00	12,00
Afmetingen (l x b x h)	mm	445 x 185 x 220	489 x 210 x 327
Prijs	€	435,00	655,00



Vanaf
€ 545,00

5 Kg



DRAAGBARE MIG/MAG LASINVERTER 160A EN 200 A

- MIG en MAG Lassen, FLUX lassen en elektrode lassen (MMA) met optionele set
- MIG lassen in Staal, Inox, RVS, aluminium, etc
- Sterke draaddoorvoermotor met aluminium tandwielconstructie
- Zeer stabiele vlamboog met weinig lasspatten, en zuivere lasnaad als resultaat
- Regelbare parameters: lasroom (A), lasspanning (V), draaddoorvoersnelheid (m/min.) en burn back
- Lastoorts 3 meter met EURO connector
- Met VRD functie: beveiliging van de gebruiker tegen stroomschokken
- 3 m massakabel 16 mm²
- Gasontspanner met dubbele manometer



Order nr.		1	2
Orig. nr.		829300196	829300210
Spanning	AC	230 ±15%	230 ±15%
Regelbereik	A	10 - 160	10 - 200
Inschakelduur	A@%	160@20	200@20
Capaciteit staal lasdraad	mm	0,6 - 0,9	0,6 - 1,0
Gewicht	kg	12,50	12,80
Afmetingen (l x b x h)	mm	485 x 185 x 370	485 x 185 x 370
Prijs	€	545,00	695,00



MIG MAG INDUSTRIE

Inverter halfautomaten voor het lassen onder beschermgas van lasdraad op rol, in carrosserie en industriële staalconstructies



15 Kg



WAARDE € 59,00

GRATIS

PROTECT670



€ 915,00

INDUSTRIËLE MIG/MAG INVERTER 200 A, 230 V

- Zeer hoge **inschakelduur van 35%** voor langdurig lassen op hoge stroom
- Displays voor regeling lasstroom (A), lasspanning (V), draaddoorvoer (m/min), Burn back, 2T/ 4T
- **Zware wielen** en gasfleshouder tot 50 liter
- Geleverd met: **3 m industriële EURO lastoorts (Abicor/Binzel)** en 3 m massakabel 25 mm² en gasontspanner met 2 manometers

Order nr.		829500330
Orig. nr.		MIG200I
Spanning	V	230±15%
Regelbereik	A	30 - 200
Inschakelduur	A@%	200@35
Bobijn maximum	kg/mm	15/300
Capaciteit staal lasdraad	mm	0,6 - 1,0
Geschikt voor braseren		ja
Gewicht	kg	46,00
Prijs	€	915,00



Inclusief

gasregelaar met 2 manometers



Toorts 3 m

15 Kg

Vanaf

€ 1.245,00



WAARDE € 59,00

GRATIS

PROTECT670



Dubbel display

Gasfleshouder; ook voor grote flessen tot 50 liter

Zware wielen

4-rollen draaddoorvoer met tandwielaandrijving



INDUSTRIËLE MIG/MAG INVERTER 250/350 A, 400 V

- Draaddoorvoer met 4 tandwielen
- Zeer hoge **inschakelduur van 35%**; voor langdurig lassen op hoge stroom
- Displays voor regeling lasstroom (A), lasspanning (V), draaddoorvoersnelheid (m/min.), Burn back, 2T/ 4T, Inductantie regelbaar
- Geleverd met: **4 m industriële EURO lastoorts (Abicor/Binzel)** en 3 m massakabel 25 mm² en gasontspanner met 2 manometers
- 4-rollen draaddoorvoer

Order nr.		829500340	829500350
Orig. nr.		MIG250I-4R	MIG350I-4R
Spanning	V	3x400±15%	3x400V±15%
Regelbereik	A	10 - 250	10 - 350
Inschakelduur	A@%	250@35	350@35
Bobijn maximum	kg/mm	15/300	15/300
Capaciteit staal lasdraad	mm	0,6 - 1,0	0,6 - 1,2
Gewicht	kg	47,00	51,00
Afmetingen (l x b x h)	mm	880 x 296 x 616	880 x 296 x 616
Prijs	€	1.245,00	1.545,00



Inclusief

gasregelaar met 2 manometers



Toorts 4 m

MIG MAG INDUSTRIE SYNERGIE

Inverter synergie halfautomaten voor het voorgeprogrammeerd lassen met lasdraad op rol, in carrosserie en industriële staalconstructie



INDUSTRIËLE SYNERGIE MIG/MAG INVERTER 220 A, 230 V

- **Synergisch lassen:** Automatische selectie van lasparameters op basis van dikte van werkstuk, type materiaal en draaddikte. Intuïtief en gemakkelijk in te stellen op het display
- Helder en overzichtelijk groot **LCD display**
- Home button met 4 Synergie programma's voor MIG/MAG lassen van staal, aluminium en flux. Eenvoudig en snel selecteren of bijstellen van de parameters
- Geschikt voor spoelen van 15 kg, max. diameter 300 mm en draaddiktes tot 1,2 mm
- **Sterke 4-rollen tandwielangedreven draaddoorvoer,** zorgt voor een krachtige aandrijving van alle types lasdraad
- Zeer hoge inschakelduur van 60% voor het lassen op hoge stroom
- 1 x 230V ingangsspanning
- Geleverd met 3 meter industriële Lastoorts met EURO connector, massakabel en Gasontspanner met dubbele manometer



15 Kg

€ 1.095,00



WAARDE € 59,00

GRATIS

PROTECT670



Inclusief

gasregelaar met 2 manometers



Toorts 4 m

Order nr.		829000208
Orig. nr.		MIG225I
Spanning	V	1 x 230V
Inschakelduur	A@%	220@60
Regelbereik	A	50 - 220
Nullastspanning	V	55
Bobijn maximum	kg/mm	15/300
Capaciteit staal lasdraad	mm	0,8 - 1,2
Gewicht	kg	40,00
Afmetingen (l x b x h)	mm	990 x 650 x 1.010
Prijs	€	1.095,00

Vanaf

€ 1.215,00

INDUSTRIËLE SYNERGIE MIG/MAG INVERTER 300 A, 3X400 V

- **Synergisch lassen:** Automatische selectie van lasparameters op basis van dikte van werkstuk, type materiaal en draaddikte. Intuïtief en gemakkelijk in te stellen op het display
- Helder en overzichtelijk groot **LCD display**
- Home button met 4 Synergie programma's voor MIG/MAG lassen van staal, aluminium en flux. Eenvoudig en snel selecteren of bijstellen van de parameters
- Geschikt voor spoelen van 15 kg, max. diameter 300 mm en draaddiktes tot 1,2 mm
- **Sterke 4-rollen tandwielangedreven draaddoorvoer,** zorgt voor een krachtige aandrijving van alle types lasdraad
- Zeer hoge inschakelduur van 60% voor het lassen op hoge stroom
- 3x400V ingangsspanning
- Geleverd met 3 meter industriële Lastoorts met EURO connector, massakabel en Gasontspanner met dubbele manometer



15 Kg



WAARDE € 59,00

GRATIS

PROTECT670



Inclusief

gasregelaar met 2 manometers



Toorts 4 m

Order nr.		829000211	829000209	829000210
Orig. nr.		MIG255I	MIG305I	MIG355I
Spanning	V	3 x 400	3 x 400	3 x 400
Inschakelduur	A@%	250@60	300@60	300@60
Regelbereik	A	50 - 250	30 - 300	50 - 350
Nullastspanning	V	55	55	64
Bobijn maximum	kg/mm	15/300	15/300	15/300
Capaciteit staal lasdraad	mm	0,8 - 1,2	0,8 - 1,2	0,8 - 1,6
Gewicht	kg	35,00	35,00	35,00
Afmetingen (l x b x h)	mm	875 x 420 x 807	875 x 420 x 807	875 x 420 x 807
Prijs	€	1.215,00	1.295,00	1.345,00

TIG

TIG lassen onder argon beschermgas laat u toe om heel precies en gecontroleerd een kwalitatieve lasverbinding te maken, bvb in buislassen, interieurs op maat of inox toepassingen



WAARDE € 59,00

GRATIS

€ 389,00

TIG LASINVERTER DC 200 A

- DC TIG: Staal, inox, RVS, koper, messing, titanium
- Zuivere lasnaad door stabiele, gecontroleerde vlamboog
- **PULSE** lassen: voor een gecontroleerde en tragere warmte-inbreng. Geschikt voor het lassen van dunne plaat
- Helder digitaal display met regeling van: lasstroom, piekstroom, up- en down slope, pre- en post-flow, pulse frequentie, pulse balans
- 2-takt/4-takt, keuze HF/Scratch TIG
- Ook geschikt voor **MMA Lassen** met meegeleverde elektrodehouder 2m
- **Hot Start**: Optimale opstart van het lassen, zonder spatten
- **Arc Force**: behoud van de vlamboog tijdens contact met het smeltbad. Ook beginnende lassers kunnen perfect met dit apparaat aan de slag

Geleverd met:

- TIG toorts 4 m met HF ontsteking + accessoires

Order nr.		829000203
Orig. nr.		TIG205P
Regelbereik	A	5 - 200
Inschakelduur	A@%	200@25
Geschikt voor staal en inox		ja
Geschikt voor alu		nee
Gewicht	kg	6,00
Afmetingen (l x b x h)	mm	390 x 125 x 240
Prijs	€	389,00



Inclusief

gasregelaar met 2 manometers



WAARDE € 59,00

GRATIS



€ 445,00



WAARDE € 59,00

GRATIS

€ 525,00



Inclusief

gasregelaar met 2 manometers

TIG LASINVERTER DC 180 A

- Hoge **inschakelduur 35 %**
- HF opstart van de vlamboog
- Regelbare parameters: lasstroom (A), Down slope, Post flow, 2-takt/4-takt, en HF/Scratch TIG
- Geleverd met: TIG toorts 3m (HF), 3 m massakabel 16 mm² en gasontspanner met 2 manometers



Inclusief

gasregelaar met 2 manometers

TIG PULSE LASINVERTER DC 200 A

- Hoge **inschakelduur 35 %**
- HF opstart van de vlamboog
- FULL display: lasstroom (A), Piekstroom, Up - en down slope, Pre- en Post flow, PULSE frequentie, Memory, 2-takt/4-takt,
- Geleverd met: TIG toorts 4m (HF), 3 m massakabel 16 mm² en gasontspanner met 2 manometers

Order nr.		829300194	829300202
Orig. nr.		TIG180	TIG200P
Regelbereik	A	10 - 180	10 - 200
Inschakelduur	A@%	180@35	200@35
Afmetingen (l x b x h)	mm	365 x 135 x 277	365 x 135 x 277
Prijs	€	445,00	525,00

TIG

TIG lassen onder argon beschermgas laat u toe om heel precies en gecontroleerd een kwalitatieve lasverbinding te maken, bvb in buislassen, interieurs op maat of inox toepassingen



WAARDE € 59,00

GRATIS

PROTECT670

TIG LASINVERTER AC/DC 200 A

- **AC TIG: Aluminium, brons, magnesium** en DC TIG: Staal, inox, RVS, koper, messing, titanium
- **PULSE** lassen: voor een gecontroleerde en tragere warmte-inbreng. Geschikt voor het lassen van dunne plaat
- Zuivere lasnaad door stabiele, gecontroleerde vlamboog
- Helder digitaal display met regeling van: AC/DC, lasstroom, piekstroom, up- en down slope, pre- en post-flow, pulse frequentie, pulse balans
- Memory functie voor 4 sets van parameters voor verschillende gebruikers of types materialen.
- 2-takt/4-takt en instelling van HF/Scratch TIG
- Ook voor **MMA Lassen** met meegeleverde elektrodehouder 2 m
- **Hot Start:** Optimale opstart van het lassen, zonder spatten
- **Arc Force:** behoud van de vlamboog tijdens contact met het smeltbad. Ook beginnende lassers kunnen perfect met dit apparaat aan de slag

€755,00



Geleverd met:

- TIG toorts 4 m met HF ontsteking + accessoires

Order nr.		829000206
Orig. nr.		TIG205PACL
Regelbereik	A	10 - 200
Inschakelduur	A@%	200@25
Geschikt voor staal en inox		ja
Geschikt voor alu		ja
Gewicht	kg	15
Afmetingen (l x b x h)	mm	489 x 210 x 327
Prijs	€	755,00

Inclusief



gasregelaar met 2 manometers



€ 1.195,00

TIG LASINVERTER AC/DC 200 A

- **Zeer hoge inschakelduur: 40 % bij 200A**
- Voor industrieel lassen en productiewerk, met volledige digitale regeling op de machine
- DC TIG: Staal, inox, RVS, koper, messing, titanium
- **AC TIG: Aluminium, brons, magnesium**
- **PULSE** lassen: gecontroleerde warmte-inbreng
- Zuivere lasnaad door stabiele, gecontroleerde vlamboog
- AC frequentie tot 250Herz voor een diepe penetratie van de vlamboog
- Helder digitaal display met regeling van: AC/DC, lasstroom, piekstroom, down slope, pre- en post-flow, pulse frequentie, pulse balans, pulse duty, AC clean width
- Memory functie voor 5 sets van parameters. Het memory blijft bewaard bij stroompanne
- 2-takt/4-takt en HF/Scratch TIG ontsteking
- Compatibel met voetpedaal voor stroomregeling
- Kan werken met grote spanningsverschillen op het net of in verlengkabels tot +- 15%
- PCB met beschermingslak tegen de nefaste impact van metaalstof (slijp en laswerken)



WAARDE € 59,00

GRATIS

PROTECT670



Geleverd met:

- TIG toorts 4 m met HF ontsteking + accessoires

Order nr.		829300205
Orig. nr.		TIG200PAC
Regelbereik	A	5~200
Inschakelduur	A@%	200@40
Gewicht	kg	12,00
Afmetingen (l x b x h)	mm	526 x 162 x 277
Prijs	€	1.195,00

Inclusief



gasregelaar met 2 manometers



€ 625,00



Drukregelaar



3x400 V

€ 1.275,00

PLASMASNIJDER 45A

- Snijdt gemakkelijk door 12 mm plaatdikte. Maximaal 19 mm
- Keuzeknop 2-takt/4-takt voor langdurig snijden
- Geleverd met HF Trafimet plasma toorts 6 m met snelkoppeling en massakabel 3 m

PLASMASNIJDER 80A

- Snijdt optimaal door 20 mm plaatdikte
- Maximaal 35 mm
- Manueel instelbare drukregelaar, 2T/4T
- Geleverd met HF Trafimet toorts 6 m met snelkoppeling en massakabel 3 m

	1	2
Order nr.	829300220	829300230
Orig. nr.	CUT45HF	CUT80HF
Spanning	V 230	3x400
Maximum snijdikte	mm 19 (optimal: 12)	35 (optimal: 20)
Maximum inschakelduur	A 35% @ 45	40% @ 80
Regelbereik	A 20 ~ 45	20 ~ 80
Gewicht	kg 10,10	17,40
Afmetingen (l x b x h)	mm 439 x 165 x 327	540 x 250 x 380
Prijs	€ 625,00	1.275,00



LASHELM VOOR MIG/MAG EN MMA

- Zichtvenster 92 x 42 mm
- 1 regeling op de buitenkant van de kap: DIN 9-13

LASHELM VOOR TIG, MIG, MMA, PLASMASNIJDEN, AUTOGEEN

- Groot zichtvenster 100 x 67 mm
- Zeer hoge filterklasse 1/1/1/2
- Alle regelknoppen op de buitenkant van de kap; DIN: 5-13

PANORAMISCHE LASHELM MET 180° ZICHT

- Groot centraal venster 100 x 93 mm
- DIN-waarde 5-13: grote keuze aan helderheden
- 2 vaste DIN 5 zijvensters 100x85/50 voor een optimaal zijdelings zicht en ergonomie
- Zeer hoge filterklasse 1/1/1/2

	3	4	5
Order nr.	829000042	829000035	829000060
Orig. nr.	PROTECT420	PROTECT670	PROTECT930
DIN waarde	DIN 9-13	5-13	5-9 / 9-13
Optische klasse	1/1/1/2	1/1/1/2	1/1/1/2
Sensoren	2	4	4
Afmeting venster	mm 92 x 42	100 x 67	100 x 67
Prijs	€ 39,00	59,00	89,00

AUTOMATISCHE LASHELM MET EXTERNE LUCHTFILTER EN 'TRUE COLOR' KLEURWEERGAVE

- Zichtvenster 100 x 83,4 mm
- Filter van de hoogste optische klasse: 1/1/1/1
- Bijzonder hoog kijkcomfort dankzij de True Color Cassette
- Efficiënt luchtfilter- en luchttoevoersysteem, voorziet de lasser van schone en gefilterde lucht en voorkomt zo het inademen van gevaarlijke en schadelijke deeltjes en lasrook
- TH3 filterniveau met hoge filtratie-efficiëntie: 99,996% van alle deeltjes tot een grootte van 0,185 µm worden uit de lucht gefilterd
- Luchtfilter met drie ventilatieniveaus
- De luchttoevoer kent een gelijkmatige luchtverdeling in de helm
- Filter met bedrijfsduur tot 8u, dankzij de Li-ion batterij



Order nr.		711654055
Orig. nr.		VARIOPROTECT-TC
Din Waarde	DIN 4-13	
Optische klasse	1/1/1/1	
Sensoren	4	
Afmeting venster	mm 100 x 83,4	
Prijs	€ 605,00	

€ 1.499,00



WAARDE € 59,00

GRATIS

PROTECT670



Verzamelbak stof en slak

Recirculatie in werkplaats



Inox arm structuur

3 meter Ø 150

Eenvoudig bedienbaar

360°

Instelbare hoek

Slechts 70 db



MOBIEL MODEL



3 traps filter

LASAFZUIGING UNIT 2.000 M³/H

- Hoge filternauwkeurigheid door 3-traps filtratie
- HEPA filter uit PFTE, filtert de fijnste schadelijke stoffen tot 99,9 %
- HEPA : filtert tot 0,5 µm

Order nr.		829000140
Orig. nr.		LA1801
Spanning	V	230
Vermogen	kw	1,1
Debiet	m ³ /h	2.000
Lengte arm	m	3
Prijs	€	1.499,00

INFO

ACCESSOIRES ZIE WEBSITE

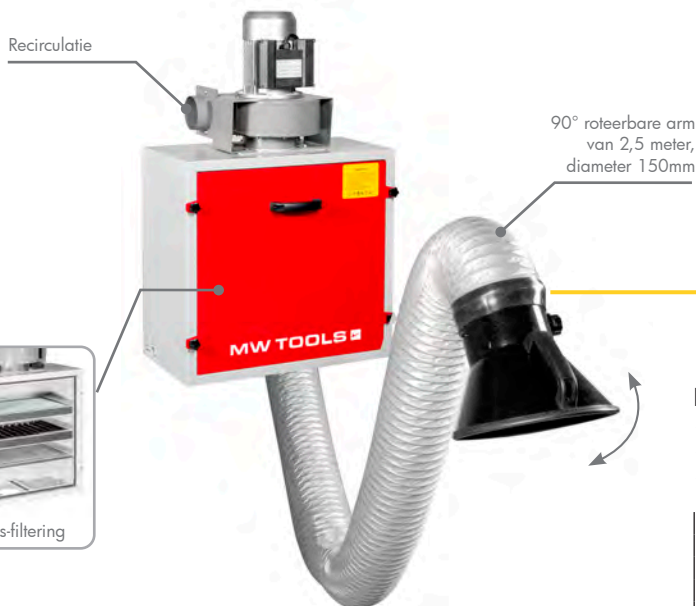

Recirculatie

90° roteerbare arm van 2,5 meter, diameter 150mm



3 traps-filtering

MUUR MODEL

€ 1.795,00

LASAFZUIGING UNIT 1.200 M³/H

- Hoge filternauwkeurigheid door 3-traps filtratie
- Gezuiverde lucht wordt in de werkplaats teruggebracht
- Slechts 72 decibel

Order nr.		829000148
Orig. nr.		LA1201
Spanning	V	230
Vermogen	kw	0,75
Debiet	m ³ /h	1.200
Lengte	m	2,5
Prijs	€	1.795,00

POWER BANK



€ 1.649,00



KRACHTIGE LITHIUM POWERBANK 230 V MET STABIELE, VEILIGE EN DRAAGBARE ENERGIE

- Totale capaciteit van 2.496 Wh op 230 V dankzij de hoge accu capaciteit van 676 Ah
- Hoog outputvermogen van 3.000 W continu, en 6.000 W piek (2 seconden) op 230 V
- Pure sinus spanning van 230 V +2%, geschikt voor elektronische apparaten
- Geluidsarm en emissievrij alternatief voor klassieke benzinegeneratoren
- Snelle oplaadtijd van slechts 3 uur
- 2 stopcontacten 230 V met aarding en 16A zekering
- 1 stopcontact 48 V, met 50 A zekering
- Geleverd met snellader 15 A 230 V met laadindicator en snelstekker AITM
- Telescopische 'trolley' handgreep en 2 grote kunststof wielen voor een gemakkelijk transport
- LCD indicator met de resterende batterijcapaciteit en spanning
- Volledig stalen behuizing met beschermingsbeugels voor de elementen op het frontpaneel

Order nr.		724562272
Orig. nr.		PS3000
Spanning	V	AC 1x230V + DC 48V
Maximum vermogen	kW	6,0
Continu vermogen	kW	3,0
Type batterij		Lithium-ion 48V
Capaciteit batterij	Ah	676
Gewicht	kg	25,00
Afmetingen (l x b x h)	mm	500 x 325 x 410
Prijs	€	1.649,00

INFO

Voorbeelden van standtijd met 230 V apparaten

- Haakse slijper 125 mm 900 W : 2,8 uur
- Excenter schuurmachine 250 W : 10 uur
- Zware werfverlichting 2 x 50 Watt : 25 uur
- Afkortzaag 350 mm 1.500 W : 1,6 uur
- Koelkast 55 W : 45 uur

GENERATOR



€ 559,00



STILLE EN COMPACTE INVERTER STROOMGENERATOR BENZINE 2,0 KW, 230 V

- Inverter stroomgenerator: stabiele spanning met zuivere sinus
- Geschikt voor elektronische en huishoudapparaten en USB oplaadkabels
- 2 stopcontacten 230 V + 1 USB stopcontact
- Geluidsarme omkasting, volledig gesloten. Geluidsafgifte van slechts 62,9 dB (onbelast) en 70,8 dB (100% belast)
- Digitale display met weergave van 4 parameters: Spanning (V), Frequentie (Hz), Vermogen (W) en urenteller
- Manuele start met startkoord

Order nr.		724562257
Orig. nr.		BG20IM
Spanning	V	230
Start		Manueel
Type motor		4-takt benzine 4 pk
Tankinhoud	l	3,2
Maximum vermogen	kW	2,0
Continu vermogen	kW	1,7
Geluidsniveau	dB(A)	62,9
Frequentie	Hz	50 - 60
Autonomie	u	6,7
Afmetingen (l x b x h)	mm	555 x 305 x 460
Prijs	€	559,00



230 V 3 kW

€ 479,00



230 V 5 kW

€ 889,00



230 V 7,5 kW

€ 995,00



230 V 400 V 6,5 kW

€ 1.015,00

BENZINE GENERATOR 3,3 KW TOT 7,5 KW

- AVR spanningsregeling: zorgt voor een stabiele spanning van 230 V. Geschikt voor gebruik met elektronische apparaten. Ingebouwde voltmeter voor aflezing en controle van de spanning
- Elektrische start met meegeleverde batterij. (manuele start op model BG30M)
- 4-takt luchtgekoelde benzinemotoren
- Alternator met koper windingen, voor een optimale prestatie
- Impactbestendig door sterk buisframe met inklapbare hendel
- Thermische veiligheid tegen overbelasting
- Stevige set kunststof wielen

		1	2	3	4
Order nr.		724562251 €	724562252 €	724562254 €	724562253 €
Orig. nr.		BG30M	BG50E	BG75E	BG65ED
Spanning	V	230	230	230	1x230 / 3x400
Start		Manueel	Elektrisch	Elektrisch	Elektrisch
Tankinhoud	l	15	25	25	25
Maximum vermogen	kW	3,3	5,5	8	5,5 / 7
Continu vermogen	kW	3,0	5	7,5	5 / 6,5
Autonomie	u	8	8,1	6,3	6,5
Brandstofverbruik	g/kWh	473,20	454,50	399,30	438
Gewicht	kg	48,00	82,00	86,00	84
Afmetingen (l x b x h)	mm	650 x 500 x 555	770 x 650 x 635	770 x 650 x 635	770 x 650 x 635
Prijs	€	479,00	889,00	995,00	1.015,00



€ 1.395,00

**GELUIDSARME
DIESELGENERATOR 6,0 KW
3 X 400 V EN 1 X 230 V**

- Geluidsarme omkasting, volledig bekleed met een geluidsabsorberende foam
- Elektrische start met batterij
- AVR automatische spanningsregeling
- 100% Koper gewikkelde alternator
- Luchtgekoelde dieselmotor 8,5 pk
- Geleverd met wielenset, centraal hijssoog en toolset



Elektrische start met batterij



€ 2.199,00

**GELUIDSARME
DIESELGENERATOR 7,5 KW
3 X 400 V EN 1 X 230 V**

- Geluidsarme omkasting, volledig bekleed met een geluidsabsorberende foam
- Elektrische start met batterij
- Luchtgekoelde dieselmotor 10,2pk
- AVR automatische spanningsregeling
- 100% Koper gewikkelde alternator
- Digitale display met weergave van 5 parameters: Spanning (V), Stroom (A), Frequentie (Hz), Vermogen (W) en urenteller
- De generator kan als noodgenerator worden gebruikt. Op de unit is een 5-pins ATS aansluitpunt voorzien, (Automatic transfer switch)
- Geleverd met wielenset, 2 hijspunten, voor het verplaatsen met een kraan



Geluidsarme omkasting

Order nr.		1 724562240 €	2 724562241 €
Orig. nr.		DG65E	DG75E
Spanning	V	1 x 230 + 3 x 400	1 x 230 + 3 x 400
Maximum vermogen 1 x 230V	kW	4,8	6,0
Continu vermogen 1 x 230V	kW	4,4	5,6
Maximum vermogen 3 x 400V	kW	6,0	7,5
Continu vermogen 3 x 400V	kW	5,5	7,0
Start		Elektrisch	Elektrisch
Type motor		Diesel 4-takt 498cc	Diesel 4-takt 633cc
Tankinhoud	l	16	30
Stopcontacten 230V	st	2	2
Stopcontacten 3x400V	st	1	1
Geluidsniveau	dB(A)	68	72
Op wielen		ja	ja
Frequentie	Hz	50	50
Autonomie	u	8,5	12
Cilinder		1	1
Kranchfactor	cos fi	0,8	0,8
Gewicht	kg	156,00	230,00
Afmetingen (l x b x h)	mm	950 x 560 x 760	1.080 x 760 x 860
Prijs	€	1.395,00	2.199,00

€ 2.479,00



INFO DG150EP

Connectoren voor externe tank



Aansluiting voor slangen naar externe tank (slangen en tank niet meegeleverd).
Deze stroomgenerator heeft naast de ingebouwde dieseltank van 30 liter ook de mogelijkheid om slangen aan te sluiten, die brandstof aanzuigen uit een externe grotere dieseltank. Op die manier verhoogt u de werkautoonomie tot meerdere dagen en zelfs weken.



Vanaf
€ 4.539,00

**DIESELGENERATOR 10 - 15 KW,
3 X 400 V EN 1 X 230 V**

- Geluidsarme omkasting, volledig bekleed met een geluidsabsorberende foam
- **Model DG150EP met aanzuigfunctie vanuit externe dieseltank**
- Elektrische start
- Luchtgekoelde dieselmotor (13,6 pk = DG100E, 20,4 pk = DG150E/P)
- AVR automatische spanningsregeling
- Digitale display met weergave van 5 parameters: Spanning (V), Stroom (A), Frequentie (Hz), Vermogen (W) en urenteller
- 100% Koper gewikkelde alternator
- De generator kan als noodgenerator worden gebruikt. Op de unit is een 5-pins ATS aansluitpunt voorzien, (Automatic transfer switch)
- Sleufgaten onderaan de generator, voor het verzetten met heftruck, met hijsvorken, of met transpalletwagens

Order nr.

Orig. nr.	
Spanning	V
Maximum vermogen 1 x 230V	kW
Continu vermogen 1 x 230V	kW
Maximum vermogen 3 x 400V	kW
Continu vermogen 3 x 400V	kW
Start	Elektrisch
Type motor	Diesel 4-takt 718cc
Tankinhoud	l
Stopcontacten 230V	st
Stopcontacten 3x400V	st
Geluidsniveau	dB(A)
Frequentie	Hz
Autonomie	u
Cilinder	
Kranchfactor	cos fi
Gewicht	kg
Afmetingen (l x b x h)	mm
Prijs	€

	1	2	3
724562242 €	DG100E	DG150E	DG150EP
	1 x 230 + 3 x 400	3 x 400 + 1 x 230	3 x 400 + 1 x 230
	8,0	5,0	5,0
	7,2	4,6	4,6
	10,0	15,0	15,0
	9,0	14,0	14,0
	Elektrisch	Elektrisch	Elektrisch
	Diesel 4-takt 718cc	Diesel 4-takt 1326cc	Diesel 4-takt 1326cc
	30	30	30
	2	2	2
	1	1	1
	75	86	86
	50	50	50
	12	7	7
	1	2	2
	0,8	0,8	0,8
	235,00	357,00	357,00
	1.130 x 760 x 860	1.355 x 825 x 840	1.355 x 825 x 840
Prijs	2.479,00	4.539,00	4.639,00

+ AIRBOY SILENCE



Olievrij



Zeer stil

PROMO ✓

€ 179,00

–€ 199,00

€ 226,00



Kunststofbehuizing als extra bescherming

€ 195,00



€ 272,00

GELUIDSARME DIRECTAANGEDREVEN COMPRESSOR VOOR LAAG VOLUME VERBRUIK

- Kwalitatieve elektromotor 230V met een hoog koppel
- Thermische motorbeveiliging beschermt de motor tegen oververhitting
- Volautomatische in- en uitschakeling
- Met de drukregelaar kan deze traploos ingesteld en vastgezet worden
- Geschikt voor gebruik in huis, kantoren en bureaus zoals werken aan electronica, airbrush, ...

INFO

Standaard geleverd met:

- Manometer voor werkdruk en tankdruk
- Gepoederlakte tank
- Schokdempende voetjes met zuignap
- Eenhands snelkoppeling

		1	2	3	4
Order nr.		712000085	712000106	712001250	712000150
Orig. nr.		AIRBOY SILENCE 500FE	AIRBOY SILENCE 111OF	AIRBOY SILENCE 116OF	AIRBOY SILENCE 150OF
Vermogen / Spanning	kW / V	0,26 / 230	0,6 / 230	0,75 / 230	0,727 / 230
Aangezogen / afgegeven lucht	l/min	49 / 28	111 / 60	105 / 54	128 / 60
Maximum druk	bar	8	8	8	8
Tankinhoud	l	4	6	6	8
Toerental	tpm	1.400	1.400	1.450	1.400
Geluidsniveau - LPA (1m) DINISO3744	dB(A)	58	59	59	62
Gewicht	kg	11,10	16,40	15,50	18,40
Afmetingen (l x b x h)	mm	360 x 355 x 310	320 x 355 x 330	384 x 348 x 354	405 x 395 x 355
Prijs	€	226,00	199,00	195,00	272,00
Promoprijs	€		179,00		

+ MOBILBOY



Olie

PROMO ✓

€ 119,00

~~€ 192,00~~



€ 273,00



€ 339,00



€ 458,00



€ 599,00

~~€ 685,00~~

MOBIELE, DIRECT AANGEDREVEN COMPRESSOR

- Mobiel, dankzij grote wielen
- Met **hoog performant oliesmeersysteem**
- Met **direct gekoppeld aandrijfsysteem**
- Kwaliteit gegarandeerd
- Kwalitatieve elektromotor 230V met een hoog koppel
- Thermische motorbeveiliging beschermt de motor tegen oververhitting
- Volautomatische in- en uitschakeling

INFO

Standaard geleverd met:

- Manometer voor werkdruk en tankdruk
- Gepoederlakte tank
- Eenhands snelkoppeling
- Traploos regelbare drukregelaar

	1	2	3	4	5
Order nr.	712004242	712004262	712004304	712004404	712004406
Orig. nr.	MOBILBOY 241/24 AC	MOBILBOY 261/25 AC	MOBILBOY 301/50 AC	MOBILBOY 421/50 AC	MOBILBOY 421/100 AC
Vermogen / Spanning	kW / V 1,1 / 230	1,3 / 230	1,5 / 230	2,2 / 230	2,2 / 3x400
Aangezogen / afgegeven lucht	l/min 188 / 113	218 / 132	235 / 141	412 / 247	412 / 247
Maximum druk	bar 8	10	10	10	10
Tankinhoud	l 25	25	50	50	100
Gewicht	kg 24,00	29,00	36,50	43,00	56,00
Afmetingen (l x b x h)	mm 600 x 290 x 615	600 x 290 x 625	870 x 385 x 690	870 x 386 x 720	1.060 x 440 x 820
Prijs	€ 192,00	273,00	339,00	458,00	685,00
Promoprijs	€ 119,00				599,00

+ MOBILBOY SILENCE



Olievrij



Zeer stil

€ 285,00



€ 478,00



€ 915,00





MOBIELE, DIRECT AANGEDREVEN GELUIDSARME COMPRESSOR

- Geluidsarm; Traagdraaiend 1.400 tpm
- Mobiel, dankzij twee wielen;
- Twee hoogwaardige cilinders
- Geen oliewissel meer nodig en geen olie in condenswater, m.a.w. olievlrij
- Met direct gekoppeld en gekapseld aandrijfsysteem

INFO

Standaard geleverd met:

- Manometer voor werkdruk en tankdruk
- Gepoederlakte tank
- Eenhands snelkoppeling
- Traploos regelbare drukregelaar "CONDOR"

		1	2	3
Order nr.		712002315 	712002325 	712002339 
Orig. nr.		MOBILBOY SIL 131/24	MOBILBOY SIL 241/50	MOBILBOY SIL 320/90
Vermogen / Spanning	kW / V	0,727 / 230	1,38 / 230	1,55 / 230
Aangezogen / afgegeven lucht	l/min	128 / 60	240 / 140	320 / 230
Maximum druk	bar	8	8	8
Tankinhoud	l	24	50	90
Geluidsniveau - LPA (1m) DINISO3744	dB(A)	62	72	72
Gewicht	kg	22,00	40,50	68,40
Afmetingen (l x b x h)	mm	555 x 355 x 575	730 x 410 x 730	980 x 470 x 950
Prijs	€	285,00	478,00	915,00

PROMO ✓

€ 599,00
~~€ 755,00~~

NEW



+ AIRCLASSIC



Olie

PROMO ✓



€ 835,00
~~€ 965,00~~

NEW



MOBIELE COMPRESSOR

- Met **riem- / snaaraandrijving, en oliegesmeerd**
- Mobiel, dankzij groot gedimensioneerde wielen
- Met **twee hoogwaardige cilinders**
- 10 bar met tank van 100 of 200 liter
- Krachtige motor **2,2 kW in 1 x 230V**

Order nr.	712034046 	712034053 
Orig. nr.	AIRCLASSIC451/100/10	AIRCLASSIC501/200/10
Vermogen / Spanning	kW / V 2,2 / 230	2,3 / 230
Aangezogen / afgegeven lucht	l/min 418 / 250	481 / 288
Maximum druk	bar 10	10
Tankinhoud	l 100	200
Cilinders / Trappen	2 / 1	2 / 1
Geluidsniveau - LPA (1m) DINISO3744	dB(A) 97	97
Gewicht	kg 66,00	105,00
Afmetingen (l x b x h)	mm 1.055 x 440 x 880	1.405 x 490 x 970
Prijs	€ 755,00	€ 965,00
Promoprijs	€ 599,00	€ 835,00

STATIONAIRE TRAGDRAAIENDE ZUIGERCOMPRESSOR MET SNAARAANDRIJVING

- Riemaandrijving met groot loopwiel
- Systeem **HOS oliegesmeerd** voor zware bedrijfsomstandigheden
- 2-traps; dubbele hoogwaardige cilinders, met gietijzeren koelribben
- Is **traagdraaiend 950 tpm**
- 10 bar met gepoederlakte tank van 500 liter
- Met **10 jaar garantie** op doorroesten tank

NEW



Order nr.	712028771 
Orig. nr.	AIRSTAR 703/500/10H
Vermogen / Spanning	kW / V 4 / 3 x 400
Aangezogen / afgegeven lucht	l/min 650 / 520
Maximum druk	bar 10
Tankinhoud	l 500
Cilinders / Trappen	2 / 2
Toerental	tpm 950
Geluidsniveau - LPA (1m) DINISO3744	dB(A) 80
Gewicht	kg 99,00
Afmetingen (l x b x h)	mm 1.120 x 510 x 1.045
Prijs	€ 2.005,00
Promoprijs	€ 1.859,00

COMPRESSOREN VOOR ZANDSTRAALCABINES

Onze compressoren zijn geschikt voor zandstraalcabines die u kan terugvinden op pagina 190

Voor een optimale werking van uw gereedschap kiest u best een compressor met een debiet dat 1,5 maal groter is dan het debiet dat uw pneumatisch gereedschap nodig heeft.



PERSLUCHT-VERDEELSYSTEMEN

VOOR KLEINE WERKPLAATSEN EN FABRIEKSGEBOUWEN



De Aircraft perslucht-verdeelsystemen worden op maat gemaakt. **VYNCKIER** werkt graag samen met u een maatoplossing uit:

- Kunststof en Alu leidingen Ø15 tot 28mm
- Voor kleine werkplaatsen tot fabrieksgebouwen
- Eenvoudige montage met snelkoppelingen
- Onderhoudsarm en dus kostenbesparend

De voordelen van het systeem

- Gladde kunststof wand, met perfecte luchtgeleiding
- Snelle en eenvoudige installatie met snelkoppelingen, zonder gereedschap
- 50% tijdsbesparing op de montagetijd
- Geen extra dichtingen of materialen nodig
- De koppelingen zijn veelvoudig opnieuw bruikbaar



- Toepasbaar met allerhande metalen of kunststof buizen
- Flexibel aanpasbare aftakdozen
- Onderhoudsvrij systeem
- U bespaart op onderhoudskosten
- Installatiekosten en bedrijfskosten

PROMO ✓

€ 239,00

€ 327,00



ZWARE PNEUMATISCHE HAKHAMERSET + 3 BEITELS 12,7 MM

- Zware hakhamer
- De zeskantopname vermijdt het ronddraaien van de beitels
- Ergonomisch handvat, koude isolerend en vibratiearm
- Met gebalanceerde anti-vibratie en anti-terugslagtechniek

Order nr.		712402500
Orig. nr.		MHA PRO
Luchtverbruik	l/min	380
Impactsnelheid	tpm	3.600
Schacht	mm	12,7
Werkdruk	bar	6,3
Luchtaansluiting	G (R)	1/4"
Gewicht	kg	2,80
Prijs	€	327,00
Promoprijs	€	239,00

€ 125,00

€ 151,00

PROMO ✓



PNEUMATISCHE NAALDBIKHAMER 125 / Ø 3 MM

- Lange levensduur dankzij naalden van speciaal staal
- Smal en compact
- Rechte vorm met 12 individuele 3 mm naalden
- Robuust metalen behuizing

Order nr.		712402620
Orig. nr.		NE PRO
Luchtverbruik	l/min	170
Impactsnelheid	tpm	3.800
Naald lengte / Ø	mm	125 / 3
Werkdruk	bar	6,3
Vibratie	m/s ²	16
Luchtaansluiting	G (R)	1/4"
Gewicht	kg	1,00
Prijs	€	151,00
Promoprijs	€	125,00

€ 89,90

€ 113,00

PROMO ✓



SET PNEUMATISCHE RECHTE STIFSLIJPER

- Compact en handig
- Composiet; Variabele toerentalregeling
- Met ergonomische handgrip in kunststof tegen vibraties en koude luchtstroom
- Met veiligheidshendel en snelheidsregeling op het handvat

Order nr.		712403266
Orig. nr.		ST VS PRO
Werkdruk	bar	6,2
Luchtverbruik	l/min	120
Luchtaansluiting	G (R)	1/4"
Voor schacht diameter	mm	3 - 6
Gewicht	kg	0,71
Prijs	€	113,00
Promoprijs	€	89,90

PROMO ✓

€ 65,90

€ 95,50



BANDENBLAZER Ø 80 MM 12 BAR GEIJKT

- Handig en sterk composiet handvat (geen koude handen meer)
- Hoogwaardige precisie **manometer** Ø 80 mm met detail aanduiding
- **Snelkoppeling**, EURO-steeknippel
- Lange blaaslang 1 meter
- **Geijkte versie**

Order nr.		712102600
Orig. nr.		PRO G
Werkdruk maximum	bar	12
Aflezing	bar	0 - 10
Gewicht	kg	0,58
Prijs	€	95,50
Promoprijs	€	65,90

PROMO ✓

€ 7,90

€ 11,90



UNIVERSEEL BLAASPISTOOL

- Met volkunststofbehuizing - geen koude handen meer
- Met grote hendel voor goede dosering en met koppeling
- Lengte spuitmond van 110 mm

Order nr.		712112120
Orig. nr.		BPK PRO
Aansluiting	inch	1/4
Werkdruk	bar	2 - 8
Luchtverbruik	l/min	80 - 300
Lengte blaaspijp	mm	110
Gewicht	kg	0,14
Prijs	€	11,90
Promoprijs	€	7,90

PROMO ✓

€ 17,90

€ 26,50



MOTOR REINIGINGSPISTOOL ALUMINIUM 1 LITER

- Met metalen spuitpijp
- Bajonetsluiting
- Dosering instelbaar door inhouden hendel

Order nr.		712102200
Orig. nr.		SPA
Werkdruk	bar	4 - 6
Luchtverbruik	l/min	+/- 200
Prijs	€	26,50
Promoprijs	€	17,90

PROMO ✓

€ 59,90

€ 82,50



VERFSPUIT MET BOVENBEKER 750 ML

- Rond of plat regelbare straat met sproeier van 1,4 mm
- HVLP: High Volume Low Pressure
- Regeling van druk en verfdebiet

Order nr.		712101600
Orig. nr.		PJ HVLP
Luchtverbruik	l/min	150 - 200
Sproeier	mm	1,5
Werkdruk	bar	3,5 - 4,0
Gewicht	kg	0,70
Prijs	€	82,50
Promoprijs	€	59,90

PROMO ✓

€ 26,90

€ 37,50



6-DELIG PERSLUCHTSET

- 1 kort blaaspijstool
- 1 bandenblazer SD
- 1 spiraalslang
- 3 blaasstukjes

Order nr.		712102006
Orig. nr.		PG6
Gewicht	kg	0,84
Prijs	€	37,50
Promoprijs	€	26,90

€ 139,00

€ 161,00



PROMO ✓

BIDIRECTIONELE PNEUMATISCHE VLAKSCHUURMACHINE

- Met ergonomischn vibratiearm, antislip handvat
- Lange uitvoering

Order nr.		712403600
Orig. nr.		BDS PRO
Toerental	tpm	3.000
Werkdruk maximum	bar	6,3
Verplaatsing	mm	25
Afmetingen schuurband	mm	65 x 390
Gewicht	kg	0,39
Prijs	€	161,00
Promoprijs	€	139,00

€ 599,00

€ 815,00

PROMO ✓



PNEUMATISCHE SLAGMOERSLEUTEL 1" 2.441NM

- Aandraaimoment verstelbaar in 3 trappen
- In composietmateriaal: licht en koude isolerend
- Vibratiearm
- Met 200 mm spindel
- Links / rechtsdraaiend

Order nr.		712401495
Orig. nr.		ISS1 PRO L
Aansluiting	inch	1
Werkdruk	bar	6,2
Geluidsniveau	dB(A)	107
Luchtverbruik	l/min	405
Toerental	tpm	6.000
Gewicht	kg	7,50
Afmetingen (l x b x h)	mm	492 x 116 x 175
Prijs	€	815,00
Promoprijs	€	599,00

PROMO ✓

€ 75,00

€ 102,00



SET COMBINATIE ZUIG-BLAASPISTOOL BSP EN MONDSTUKKEN

- Volkunststofbehuizing
- Grote hendel voor goede dosering
- Met flexibele, uitschuifbare slang
- Korte bouwvorm 145 mm

Order nr.		712112100
Orig. nr.		SBP
Aansluiting	inch	1/4
Lengte	mm	145
Werkdruk	bar	6,3
Luchtverbruik	l/min	150
Geluidsniveau (ISO8662:7)	dB(A)	97
Gewicht	kg	1,50
Prijs	€	102,00
Promoprijs	€	75,00



PROMO ✓

€ 260,00
-€ 279,00-

UNIVERSEEL NAT- EN DROOGSLIJMACHINE

- Voor het slijpen van metalen, glas, steen en andere materialen
- Speciaal ontwikkelde waterbestendige slijpsteen voor langere standtijd
- Gering toerental van 90 tpm en in combinatie met water, kan geslepen worden zonder hitte

Order nr.	715750255
Orig. nr.	NTS255
Vermogen / Spanning	W / V 200 / 230
Afmetingen (l x b x h)	mm 450 x 330 x 430
Prijs	€ 279,00
Promoprijs	€ 260,00

ACCESSOIRES

1 Houder voor buizen en gutsen 2 Houder voor kleine messen 3 Houder voor grote messen

Order nr.	715760054	715760056	715760057
Orig. nr.	5760054	5760056	5760057
Prijs	€ 62,50	€ 46,50	€ 54,90



PROMO ✓

Vanaf

€ 162,00
-€ 192,00-

UNIVERSELE BAND- EN SCHIJFSCHUURMACHINE

- Snelspanner voor een eenvoudige en snelle schuurband wissel
- De slijpband kan zowel horizontaal als verticaal gebruikt worden

Order nr.	715904150	715903151
Orig. nr.	BTS150	BTS151
Vermogen / Spanning	kW / V 0,4 / 230	0,37 / 230
Afmetingen tafel (b x d)	mm 150 x 230	160 x 226
Afmetingen schuurband	mm 915 x 100	941 x 100
Diameter schuurschijf	mm 150	150
Gewicht	kg 18,00	16,50
Afmetingen (l x b x h)	mm 560 x 270 x 300	460 x 360 x 280
Prijs	€ 233,00	€ 192,00
Promoprijs	€	€ 162,00

€ 635,00



UNIVERSELE BAND- EN SCHIJFSCHUURMACHINE

- Snelspanner voor een eenvoudige en snelle schuurband wissel
- Geïntegreerde aansluiting voor stofzuiger Ø 120 mm
- De slijpband kan zowel horizontaal als verticaal gebruikt worden
- Beschikt over een dubbele geleiding van de schuurtafel voor een verbeterde stabiliteit

Order nr.	715904250
Orig. nr.	BTS250
Vermogen / Spanning	kW / V 0,8 / 230
Afmetingen tafel (b x d)	mm 360 x 200
Afmetingen schuurband	mm 1.220 x 150
Diameter schuurschijf	mm 250
Gewicht	kg 50,00
Afmetingen (l x b x h)	mm 720 x 410 x 440
Prijs	€ 635,00

ACCESSOIRES



SCHEIDINGSPLAAT

Order nr.	715900301
Orig. nr.	5900301
Prijs	€ 26,50



VELCRO BASISCHIJF

Order nr.	715911001	715912501
Orig. nr.	5911001	5912501
Diameter	mm 150	250
Voor type	BTS150	BTS250
Prijs	€ 8,24	€ 19,50

€ 389,00



SCHIJFSCHUURMACHINE

- Krachtige motor
- Verstekaanslag instelbaar van -30 tot +30°
 - Stabiele en solide behuizing
 - Gebalanceerde aluminium schijfplaat voor een soepele werking

Order nr.	715904300
Orig. nr.	TS301
Vermogen / Spanning	kW / V 0,75 / 230
Diameter schijf	mm 305
Afmetingen tafel (b x d)	mm 390 x 230
Hoek van tafel	° -15/+45
Prijs	€ 389,00

PROMO ✓

€ 214,00

€ 249,00



SPINDELSCHUURMACHINE

- Hoge precisie en stabiliteit dankzij de robuuste gietijzeren tafel
- Krachtige motor voor alle hout types

Order nr.	715903500
Orig. nr.	OSS100
Vermogen / Spanning	kW / V 450 / 230
Gietijzeren werktafel	mm 370 x 295
Oscillatie	tpm 58
Gewicht	kg 14,00
Afmetingen (l x b x h)	mm 390 x 330 x 450
Prijs	€ 249,00
Promoprijs	€ 214,00

PROMO ✓

€ 314,00

€ 339,00



COMBI SPINDEL- EN BANDSCHUURMACHINE

- Hoge precisie en stabiliteit dankzij de robuuste gietijzeren tafel
- Krachtige motor voor alle hout types
- Continu kantelbare tafel van 0° tot 45°

Order nr.	715903501
Orig. nr.	OBSS100
Vermogen / Spanning	kW / V 450 / 230
Afmetingen schuurband	mm 610 x 100
Gietijzeren werktafel	mm 430 x 410
Oscillatie	tpm 58
Gewicht	kg 12,00
Afmetingen (l x b x h)	mm 530 x 480 x 480
Prijs	€ 339,00
Promoprijs	€ 314,00

INKLAPBARE EN VEELZIJDIGE WERKTAFEL EN ROLLENBAAN MET SNEKLEMSYSTEEM

- Stabiele aluminium-stalen constructie
- Werkstukhouders met snelklemming
- In de hoogte verstelbare rollen
- Max. belasting 225 kg

Order nr.	715900020
Orig. nr.	UWT3200
Minimum/maximum opleghoogte	mm 850 - 1.000
Maximum breedte	mm 2.400
Gewicht	kg 32,00
Prijs	€ 261,00
Promoprijs	€ 149,00



149,00

€ 261,00

PROMO ✓

Geleverd zonder machines



€ 334,00



SCHAARROLLENBAAN

- Zeer robuuste poten uit stalen kokers
- Volverzinkte rollen 360°
- Draaibare kunststof wielen met rem
- Gemakkelijk koppelen met haaksysteem

Order nr.	715900012
Orig. nr.	SRB130
Breedte rollenbaan	mm 480
Statische draagkracht	kg 130
Gewicht	kg 36,00
Prijs	€ 400,00
Promoprijs	€ 334,00

SAMENPLOOIBARE MATERIAALSTEUN MET ROL

Order nr.	715900005
Orig. nr.	MS3R
Max. breedte	mm 285
Capaciteit	kg 45 - 60 - 90
Gewicht	kg 4,00
Prijs	€ 31,90
Promoprijs	€ 27,90

STABIELE MATERIAALSTEUN, SAMENKLAPBAAR

Order nr.	715900007
Orig. nr.	TAB1300
Capaciteit	kg 150
Gewicht	kg 6,60
Prijs	€ 46,90
Promoprijs	€ 39,90

MATERIAALSTEUN MET ROL

Order nr.	715900003
Orig. nr.	MS1R
Capaciteit	kg 70
Max. breedte	mm 400
Gewicht	kg 10,00
Prijs	€ 92,90
Promoprijs	€ 79,90



Vanaf

€ 277,00



1



2



3



4



5



6









7

VERTICALE BANDZAAGMACHINE VOOR HOUT EN KUNSTSTOF

- Plaatstalen constructie
- Aluminium lengteaanslag met excentrische snelspanning en schaalverdeling (geen schaalverdeling op HBS231-1)
- Zaagtafel uit gietijzer met geslepen oppervlak
- Kantelbaar van 0-45° met schaalverdeling
- 3-rollen bandzaageleiding zowel boven- als onderaan
- Aandrijfwielen uit giet-aluminium met een coating voor een hogere levensduur van de zaagbladen
- 2 zaagsnelheden (behalve op HBS231-1)
- Grijs-gietijzeren loopwielen voor vlotte werking voor HBS4-serie



		1	2	3	4	5	6	7
Order nr.		715902423 	715902426 	715902432 	715902436 	715900410 	715900471 	715900473 
Orig. nr.		HBS231-1	HBS261-2	HBS321-2	HBS361-2	HBS400	HBS471	HBS473 3X400V
Vermogen/Spanning	kW/V	0,3 / 230	0,375 / 230	0,75 / 230	1,1 / 230	1,5 / 230	1,5 / 230	1,5 / 400
Max. zaaghoogte	mm	90	152	165	225	305	285	285
Max. zaagbreedte met aanslag	mm	125	145	225	225	266	390	390
Max. zaagbreedte zonder aanslag	mm	228	245	305	304	416	465	465
Zaagsnelheid	m/min	635	400 - 800	370 - 800	370 - 800	460 - 980	380 - 820	380 - 820
Lengte zaagblad	mm	1.575	1.826	2.240	2560	3.378	3.455	3.455
Afmetingen tafel (l x b)	mm	300 x 300	360 x 320	480 x 390	545 x 515	530 x 480	535 x 485	535 x 485
Hellingshoek werktafel	°	0 - 45	0 - 45	0 - 45	0 - 45	0 - 45	0 - 45	0 - 45
Werkhoogte	mm	-	935	1.000	1.020	950	975	975
Diameter afzuiging	mm	53	100	100	100	2x100	100	100
Diameter vliegwiel	mm	238	256	316	356	426	470	470
Gewicht	kg	20,00	34,00	51,00	76,00	135,00	146,00	146,00
Afmetingen (l x b x h)	mm	490x420x836	680x520x1.435	780x600x1.600	870x690x1.715	765x520x1.750	800x490x2.000	800x490x2.000
Prijs	€	344,00	529,00	785,00	1.085,00	1.765,00	1.945,00	1.945,00
Promoprijs	€	277,00	469,00	665,00	889,00			



COMPACTE DECOUPERZAAG VOOR FIJNE ZAAGWERKEN

- Grote uitlading voor diepe werkstukken, 400 mm
- Variabel toerental voor het optimaal verzagen van diverse materialen

Order nr.		715902504 
Orig. nr.		DKS504 VARIO
Vermogen / Spanning	kW / V	0,12 / 230
Maximum snijdiepte / Uitlading	mm	52 / 405
Lengte zaagblad	mm	133
Aantal omwentelingen	tpm	550 - 1.600
Tafelafmetingen	mm	414 x 254
Gewicht	kg	12,00
Prijs	€	222,00
Promoprijs	€	169,00



PLINTEN AFKORT- EN VERSTEKZAAG MET TREKFUNCTIE

- Trekfunctie met dubbele stabiele geleiding
- Krachtige motor
- Verstek en neiging traploos instelbaar
- De laserlijn verlicht de zaaglijn en maakt snel en precies zagen supergemakkelijk
- Zijaanslag met uitschuifbare zijwaartse verlengingen (werkstuksteun) voor lange werkstukken
- 2-voudig instelbare diepteaanslag voor het zagen van groeven

Order nr.		715702305 
Orig. nr.		KGZ305E
Vermogen / Spanning	kW / V	2,0 / 230
Max op 0°	mm	100 x 340
Max op 45°	mm	40 x 340
Ø zaagblad	mm	305
Toerental	tpm	4.500
Gewicht	kg	22,00
Prijs	€	473,00
Promoprijs	€	299,00

PROMO ✓

€ 299,00

~~€ 473,00~~



€ 915,00

NEW

CIRKELZAAGMACHINE BOUW Ø 500 MM, 4,2 KW

- Pendelbeveiliging volgens de nieuwste veiligheidsnormen
- Krachtige motor voor duurzame snij nauwkeurigheid van de hoogste kwaliteit
- Transparante beschermhoes voor een optimaal zicht op de snijlijn
- Hoekverstelbare doorslijpinrichting met wiggenschaar op ronde stang geleid over onderhoudsvrije glijlagers

Order nr.		715740050 
Orig. nr.		BKS501
Vermogen / Spanning	kW / V	4,2 / 3x400
Maximum hoogte	mm	150
Max. zaagbreedte aanslag	mm	370
Ø zaagblad	mm	500
Toerental	tpm	2.800
Werkhoogte	mm	850
Grootte werktafel (l x b)	mm	1.000 x 660
Gewicht	kg	110,00
Prijs	€	915,00





UNIVERSELE TAFELZAAG

- Zware gietijzeren tafel voor vibratiearm werken en precies en rechte zaagsnedes
- Kogelgelagerde rolwagen met vastgeschroefde armsteun
- Telescopische aanslag met lensvergroting voor precieze aflezing tot 228 cm
- Hoekaanslag van -45 tot +45° instelbaar
- Zaagblad van 0 tot 45° neigbaar via draaiknop op tandlat
- Zaagblad in hoogte instelbaar met handwiel en afscherming
- Aluminium parallelaanslag met excenterspanner
- Krachtige motor 2,5kW voor zowel plaatmateriaal als hardhout
- Grote centrale afzuigmond onderaan

Order nr.		715902025 
Orig. nr.		TKS254E 230V
Vermogen / Spanning	kW / V	2,1 / 230
Ø zaagblad	mm	254
Afmetingen werktafel (l x b)	mm	635 x 420
Toerental	tpm	4.000
Maximum zaagbreedte aanslag	mm	680
Maximum hoogte	mm	50/80
Maximum verstek zaagblad	mm	90 - 45°
Afmetingen (l x b x h)	mm	1.430 x 1.000 x 1.030
Gewicht	kg	124,00
Prijs	€	1.265,00

Grootgedimensioneerde stalen werktafel



Gegalvaniseerd tegen corrosie

UNIVERSELE PRECISIE TAFELZAAG VOOR DE PROFESSIONAL

- Het zaagblad is neigbaar van 0 tot 45°
- Hoogteverstelling van het zaagblad dankzij handwiel aan de bedienerszijde
- Krachtige industriële motor met rem, ontworpen om continu te werken
- Parallelaanslag met excenter snelspanhendel

Order nr.		715902321 
Orig. nr.		TKS316 PRO-230V
Vermogen / Spanning	kW / V	2,2 / 230
Ø zaagblad	mm	315
Afmetingen werktafel (l x b)	mm	800 x 550
Toerental	tpm	2.800
Maximum hoogte	mm	90/50
Gewicht	kg	650,00
Prijs	€	755,00

€ 755,00



Glijdende wagen

Gemakkelijk te dragen

Kogellagers instelbaar van -45° tot +45° met snelspanhendel

Groot en stabiel verzinkt stalen frame

PROMO 

MOBIELE TAFELZAAG

- Neiging zaagblad 0°- 45° instelbaar zonder gereedschap
- Hoogte zaagblad instelbaar met handwiel en schaal aanduiding
- Aluminium aanvoertafel met aanslag en excenterspanner

Order nr.		715902316 
Orig. nr.		TKS316E 230V
Vermogen / Spanning	kW / V	2,2 / 230
Ø zaagblad	mm	315
Afmetingen werktafel (l x b)	mm	800 x 550
Toerental	tpm	2.800
Maximum snijdiepte	mm	83/60
Gewicht	kg	50,00
Prijs	€	539,00
Promoprijs	€	479,00

€ 3.055,00 (reduced from € 3.585,00)



PROMO 

ROBUUSTE FORMAATZAAG MET LOOPWAGEN

- Precieze, rolgelagerde loopwagen met telescopische armsteun, voor zaaglengtes tot 137 cm
- Zware gietijzeren tafel voor vibratiearm werken
- Hoekaanslag van -45 tot +45° zwenkbaar met lensvergroting voor precieze aflezing
- Zaagblad van 0 tot 45° neigbaar via draaiknop op tandlat
- Achteraanslag op loopwagen voor gemakkelijk doorvoeren van zware stukken
- Zaagblad in hoogte instelbaar met handwiel
- Tafelverlenging en verbreding meegeleverd
- Aluminium parallelaanslag met fijninstelling

Order nr.		715900315 
Orig. nr.		FKS315-1500E
Vermogen / Spanning	kW / V	3 / 400
Maximum zaagbreedte aanslag	mm	940
Ø zaagblad	mm	315
Afmetingen werktafel (l x b)	mm	680 x 580
Toerental	tpm	4.250
Maximum zaaghoogte	mm	100/75
Maximum lengte langsagen	mm	1.370
Hoek zaagblad	°	0 - 45
Gewicht	kg	650,00
Afmetingen (l x b x h)	mm	3.480 x 2.430 x 1.270
Prijs	€	3.585,00
Promoprijs	€	3.055,00

HOUDDRAAIBANK

- Traploos **toerentalbereik 750 - 3.200 tpm**
- Machinebed van torsiestijf grijs gietijzer voor een hoge soepelheid en precisie
- Losse kop en kop van stevig grijs gietijzer
- Spindel met hoge concentriciteit
- Standaard rechts-links draaiend
- Hoofdas met doorlopend gat voor het bewerken van lange werkstukken
- Eenvoudige bevestiging van de losse kop via snelspanhendel
- Draaibare stalen beitelsteun eenvoudig verstelbaar



NEW

€ 259,00

~~€ 279,00~~

PROMO ✓

INFO

Standaard geleverd met:

- Houder voor gereedschap 11 cm
- Houder voor gereedschap 17,2 cm
- Vlakschijf diameter 5,2 cm
- Vlakschijf diameter 14,5 cm
- 4-weg meenemer
- Meelpend center

Order nr.		715920305 
Orig. nr.		DB305 VARIO
Vermogen / Spanning	kW / V	0,25 / 230
Centerhoogte / Centerafstand	mm	100 / 305
Losse kop	MK	2
Type draad op spindel	M	33 x 3,5
Toerental	tpm	750 - 3.200
Gewicht	kg	19,00
Afmetingen (l x b x h)	mm	740 x 320 x 360
Prijs	€	279,00
Promoprijs	€	259,00



PROMO ✓

€ 759,00

~~€ 875,00~~

Order nr.		715920510 
Orig. nr.		DB510VARIO
Vermogen / Spanning	kW / V	0,75 / 230
Centerhoogte / Centerafstand	mm	178 / 510
Losse kop	MK	2
Type draad op spindel	M	33 x 3,5
Toerental	tpm	250 - 720, 600 - 1.700, 1.200 - 3.550
Gewicht	kg	50,00
Afmetingen (l x b x h)	mm	1.055 x 560 x 460
Prijs	€	875,00
Promoprijs	€	759,00

COMPACTE HOUDDRAAIBANK VARIO

- Torsieresistent grijs gietijzeren bed voor een vlotte en precieze loop
- Kop en tegenpunt eveneens uit grijs gietijzer vervaardigd
- Kijkvenster voor het controleren van de gekozen snelheden
- 3 gamma's snelheden, via V-snaar
- Tegenpunt met 70 mm verplaatsing, handwiel en klemhendel

ACCESSOIRES

8-DELIGE HOUDBEITELSET

- 3 x holbeitel
- 1 x afsteeksleutel
- 1 x rondbeitel
- 2 x rechte draaibeitel
- 1 x schraapstaal



Order nr.	715931011 
Orig. nr.	5931011
Prijs	€ 164,00
Promoprijs	€ 130,00

KLAUWPLATEN VOOR HOUDDRAAIBANKEN





4 onafhankelijk verstelbare klauwen Ø 150 mm



Zelfcenterende klauwplaat 4 bekken Ø 100 mm met schroefinzet en verwisselbare klauwen



Zelfcenterende klauwplaat 4 bekken Ø 100 mm

Order nr.	715931020 	715931021 	715931023 
Orig. nr.	5931020	5931021	5931023
Prijs	€ 94,90	€ 153,00	€ 211,00
Promoprijs	€ 60,90	€ 101,00	€ 152,00

HOUTDRAAIBANKEN



1 **€ 709,00**





PROMO ✓

2 **€ 1.029,00**
€ 1.115,00

HOUTDRAAIBANK MET VARIABLE SNELHEIDSREGELING

- Stabiele staal/gietijzeren constructie
- Krachtige 230 V motor met aluminium behuizing
- Traploos regelbaar toerental met digitale aanduiding
- Het motorblok met de spindel kan tot 180° zijdelings gedraaid worden
- De losse kop wordt door middel van een snelspanner op het machinebed vastgemaakt

Order nr.		715920900 	715921100 
Orig. nr.		DB900	DB1100
Vermogen / Spanning	kW / V	0,55 / 230	0,75 / 230
Centerhoogte / Centerafstand	mm	153 / 900	179 / 1100
Losse kop	MK	2	2
Type draad op spindel	M	33 x 3,5	33 x 3,5
Toerental	tpm	500 - 2.000	500 - 2.000
Gewicht	kg	85,00	92,00
Afmetingen (l x b x h)	mm	1.380 x 330 x 370	1.620 x 340 x 430
Prijs	€	709,00	1.115,00
Promoprijs	€		1.029,00

PACK

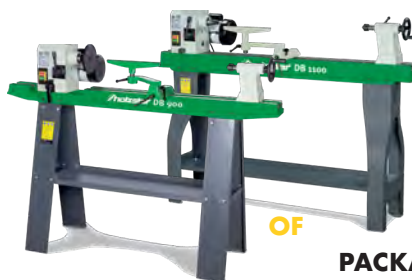



OF

PACKAGE DEAL

- 1 x Houtdraaibank Holzstar **DB900** of **DB1100**,
- 1 x Klauwplaat Holzstar, 715931023
- 1 x 8-delige houtbeitels Holzstar, 715931011
- 1 x Tandkransboorkop 1-16 mm / B18, 742201910
- 1 x Boorhouderstift MK2 / B18, 749642018

T.w.v. € 325,04

Order nr.		795909001 	795901100 
Orig. nr.		PACK DB900	PACK DB1100
Draaibank		DB900	DB1100
Prijs	€	1.127,05	1.533,05
Promoprijs	€	975,00	1.299,00

ACCESSOIRES



Vanaf

€ 59,50



VASTE BRIL

- Verwerken van lange werkstukken
- Voorkomt dat trillingen markeringen maken



Order nr.		715931050 	715931030 
Orig. nr.		5931050	5931030
Voor type		DB900	DB1100
Centerhoogte	mm	155	185
Prijs	€	59,50	61,90

€ 351,00



KOPIEERENHEID

- Torsieresistente aluminium profieldrager
- Tijdsbesparend

Order nr.		715931101 	715931102 
Orig. nr.		5931101	5931102
Voor type		DB900	DB1100
Max. draaidiameter	mm	306	210
Prijs	€	351,00	351,00



HOUTDRAAIBANK MET FREQUENTIETEGELAAR VOOR PROFESSIONEEL GEBRUIK

- Toerentalbereik van 100 tot 3.200 tpm met slechts 2 snelheden
- Digitale toerentalweergave
- Robuuste stalen en gietijzeren constructie
- De motorblok met spindel is 180° draaibaar

INFO

Standaard geleverd met:

- Gereedschapshouder 360 mm
- Vlakschijf diameter 15 cm
- Machinevoet
- Meelopend center



Order nr.

Orig. nr.	
Spanning	V
Vermogen	kW
Centerhoogte	mm
Centerafstand	mm
Losse kop	MK
Maximum draaidiameter	mm
Type draad op spindel	M
Aantal snelheden	
Snelheidsbereik	tpm
Snelheid 1	tpm
Snelheid 2	tpm
Gewicht	kg
Afmetingen (l x b x h)	mm
Prijs	€

1

715921102 

DB1102VARIO

230
1,5
203
1.067
2
408
33 x 3,5
2
100 - 3.200
100 - 1.200
250 - 3.200
152,00
1.968 x 572 x 1.194
2.315,00

2

715921202 

DB1202VARIO

230
1,5
230
1.185
2
460
33 x 3,5
2
0 - 3.200
0 - 1.200
250 - 3.200
185,00
2.060 x 500 x 1.200
2.955,00

ACCESSOIRES



SET VAN 3 MEENEMERS MK2 VOOR HOUTDRAAIBANKEN

- Bijt zich vast in het hout bij het tussen de centers draaien

Order nr.	715931056 
Orig. nr.	5931056
Gewicht	kg 0,50
Prijs	€ 80,90





SET VAN 4 VERSCHILLENDE KLAUWPLATEN

- Buiten gesloten: 90 mm, binnen gesloten 75 mm
- Buiten gesloten: 50 mm, binnen gesloten 38 mm
- Buiten gesloten: 38 mm, binnen gesloten 18 mm
- Buiten gesloten: 21 mm, binnen gesloten 9 mm

Order nr.	715931054 
Orig. nr.	5931054
Type	wisselklauwen met schroefinzet
Aansluiting	M33x3,5
Gewicht	kg 4,40
Prijs	€ 351,00
Promoprijs	€ 259,00

KLAUWPLATEN SET VOOR HOUTDRAAIBANKEN

- Met opname zware metrische draad M33x3,5
- Zelfcenterende klauwplaat 4 bekken Ø 95 of 140 mm met schroefinzet en verwisselbare klauwen

Order nr.	790034754 	799010170 
Orig. nr.	KPS95	KPS146
Aantal klauwen	4	4
Diameter	mm 95	146
Gewicht	kg 3,00	4,40
Prijs	€ 256,00	379,00
Promoprijs	€ 209,00	295,00



€ 965,00

NEW

KANTENSCHUURMACHINE MET VERSTELBARE SCHUURUNIT EN 2 STABIELE TAFELS

- Tafel traploos in lengte en hoek instelbaar van van 0° tot 45°
- Horizontaal en verticaal inzetbaar, enorm veel toepassingsmogelijkheden
- Snel wisselen van slijpband door snelklemmingsysteem
- Contourschuren op de dwarstafel
- De langs werktafel is in de hoogte verstelbaar met 80 mm voor optimaal gebruik van de slijpbandbreedte

Order nr.		715900791 ^M	715900790 ^M
Orig. nr.		KSO790 230V	KSO790 400V
Vermogen / Spanning	kW / V	1,5 / 230	1,5 / 400
Afmetingen schuurband	mm	2.010 x 152	2.010 x 152
Afmetingen lange tafel	mm	790 x 221	790 x 221
Afmetingen tafel zijkant	mm	514 x 221	514 x 221
Schuurbandsnelheid	mm	11	11
Diameter rondschuren	mm	70	70
Diameter wals	mm	70	70
Schuurbreedte	mm	790 x 152	790x152
Gewicht	kg	86,00	86,00
Afmetingen (l x b x h)	mm	1.300 x 600 x 1.050	1.300 x 600 x 1.050
Prijs	€	965,00	965,00



NEW

€ 1.245,00

KANTENSCHUURMACHINE MET OSCILLERENDE SCHUURBAND

- Oscillerende slijpband: ideaal om materiaal te verwijderen, een mooie finish te bekomen en verbetert aanzienlijk de levensduur van de slijpband
- Werktafel met hoogteverstelling tot 80 mm via handwiel
- Hoek- en werkstukaanslag variabel instelbaar van -45° tot +45°
- Hoekverstelling van de band (0° tot 90°) voor verticale en horizontale toepassingen
- Robuustste werktafel van gietijzer met T-gleuven, verzekert een stabielere werking gedurende uw slijpbewerkingen

Order nr.		715900751 ^M	715900750 ^M
Orig. nr.		KSO750 230V	KSO750 400V
Vermogen / Spanning	kW / V	2,2 / 230	2,2 / 400
Afmetingen schuurband	mm	2.270 x 150	2.270 x 150
Afmetingen lange tafel	mm	750 x 250	750 x 250
Afmetingen tafel zijkant	mm	300 x 250	300 x 250
Schuurbandsnelheid	mm	16,3	16,3
Diameter rondschuren	mm	110	110
Werkstuk aanslag	mm	499 x 178 x 69	499 x 178 x 69
Schuurbreedte	mm	170	170
Gewicht	kg	120,00	120,00
Afmetingen (l x b x h)	mm	1.300 x 750 x 1.200	1.300 x 750 x 1.200
Prijs	€	1.245,00	1.245,00



€ 1.585,00

NEW

KANTENSCHUURMACHINE MET VERSTELBARE SLIJPUUNIT EN OSCILLERENDE SLIJPBAND

- Oscillerende slijpband: ideaal om materiaal te verwijderen, een mooie finish te bekomen en verbetert aanzienlijk de levensduur
- Werktafel met hoogteverstelling tot 80 mm via handwiel
- Hoek- en werkstukaanslag variabel instelbaar van -45° tot +45°
- Hoekverstelling van de band (0° tot 90°) voor verticale en horizontale toepassingen
- Robuustste werktafel van gietijzer met T-gleuven, verzekert een stabielere werking gedurende uw slijpbewerkingen

Order nr.		715900851 ^M	715900850 ^M
Orig. nr.		KSO850 230V	KSO850 400V
Vermogen / Spanning	kW / V	2,2 / 230	2,2 / 400
Afmetingen schuurband	mm	2.515 x 152	2.515 x 152
Afmetingen lange tafel	mm	840 x 300	840 x 300
Afmetingen tafel zijkant	mm	300 x 250	300 x 250
Schuurbandsnelheid	mm	16	16
Diameter rondschuren	mm	110	110
Werkstuk aanslag	mm	700 x 60	700 x 60
Schuurbreedte	mm	950 x 180	950 x 180
Gewicht	kg	148,00	148,00
Afmetingen (l x b x h)	mm	1.430 x 600 x 1.140	1.430 x 600 x 1.250
Prijs	€	1.585,00	1.585,00

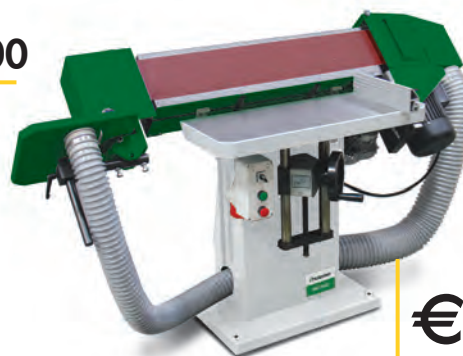

PROMO ✓

€ 2.455,00

€ 3.205,00

OSCILLERENDE KANTENSCHUURMACHINE MET KRACHTIGE AANDRIJFMOTOR

- Schuurband traploos instelbaar onder hoek 0°-45° door middel van een hendel voor het schuren van rechte en afgeschuinde randen
- Oscillerende schuurband met afzonderlijke tandwielmotor van 0.25 kW voor optimale schuurresultaten Oscillatie kan zo als extra hulp worden geactiveerd
- Zware gietijzeren hoofdtafel instelbaar in hoogte voor het optimaal benutten van het ganse bandoppervlak
- Zijtafel voor het slijpen van verschillende radii, ook instelbaar in hoogte
- Automatische, geveerde schuurbandspanning

Order nr.		715901500 ^M
Orig. nr.		KSO1500F
Vermogen / Spanning	kW / V	3 / 400
Afmetingen schuurband	mm	2.600 x 150
Afmetingen lange tafel	mm	750 x 300
Afmetingen tafel zijkant	mm	330 x 330
Schuurbandsnelheid	mm	20
Diameter rondschuren	mm	100
Tafelhoogte verstelbaar	mm	180
Schuurbreedte	mm	850 x 200
Gewicht	kg	180,00
Afmetingen (l x b x h)	mm	1.430 x 600 x 1.250
Prijs	€	3.205,00
Promoprijs	€	2.455,00

PROMO ✓

€ 1.115,00

~~€ 1.389,00~~



**VLAKSCHUURMACHINE
VOOR HOUTEN PANELEN EN BALKEN**

- Continue variabele voedingsnelheid van 0,5 tot 3 m/min voor optimale slijpresultaten
- Met afzuigmond Ø 100 voor externe stofafzuiging
- Eenvoudige hoogte-instelling met handwiel en schaal aanduiding
- Handvat en wielen voor eenvoudig transport

Order nr.		715901405 
Orig. nr.		ZSM405
Vermogen / Spanning	kW / V	1,5 / 230
Schuurbandsnelheid	m/s	0,5 - 3
Schuurbreedte	mm	410
Slijpbandsnelheid	tpm	1.440
Debiet	m ³ /u	1.275
Gewicht	kg	85,00
Afmetingen (l x b x h)	mm	1.030 x 950 x 1.300
Prijs	€	1.389,00
Promoprijs	€	1.115,00



NEW





NEW



**CILINDERSCHUURMACHINE 555MM VARIABELE
DOORVOERSNELHEID**

- Continue variabele voedingsnelheid van 0,5 tot 3,5 m/min voor optimale slijpresultaten
- Tafelverlenging bij de in- en uitvoer
- **Snelheid van de cilindrische schuurrol traploos instelbaar via potentiometer bij de ZSM560VARIO**
- Eenvoudige hoogteverstelling van de schuurunit via zwengel
- Zijdelingse schuurkophouder afneembaar voor het bewerken van bredere werkstukken
- Met afzuigmond voor externe stofafzuiging
- Krachtige motor
- Stabiele constructie voor hoge schuur nauwkeurigheid
- Eenvoudige vervanging van het schuurpapier
- Gesloten basis met kastsysteem en opbergvak









Order nr.		715903560 	715903565 
Orig. nr.		ZSM560	ZSM560VARIO
Spanning	V	230	230
Vermogen	kW	1,5	1,5
Voedingsmotor	W	80	80
Voedingsnelheid	m / min	0 - 3,5	0 - 3,5
Lengte werktafel	mm	592	592
Breedte werktafel	mm	505	505
Werkhoogte	mm	695	695
Minimum werkstuk hoogte	mm	5	5
Maximum werkstuk hoogte	mm	80	80
Minimum werkstuk lengte	mm	120	160
Schuurbandafmetingen	mm	3.280 x 78	3.280 x 78
Schuurbreedte	mm	555	555
Gewicht	kg	116,00	118,00
Afmetingen (l x b x h)	mm	1.070 x 1.080 x 1.150	1.070 x 1.080 x 1.200
Prijs	€	2.135,00	2.815,00

VERBRUIKSARTIKELN

Vanaf

€ 67,50



Order nr.	Orig. nr.	Lengte mm	Breedte mm	Korrel K	Prijs €
790032088 	SBR79X25000K60	25.000	79	60	70,50
790032490 	SBR79X25000K80	25.000	79	80	67,50
790031562 	SBR79X25000K100	25.000	79	100	67,50
790033266 	SBR79X25000K120	25.000	79	120	67,50
790032254 	SBR79X25000K250	25.000	79	150	67,50
790034628 	SBR79X25000K180	25.000	79	180	67,50
790031202 	SBR79X25000K220	25.000	79	220	67,50
790031302 	SBR79X25000K320	25.000	79	320	70,50

UNIVERSELE SCHUURBAND OP ROL

- Met breedte 79 mm x lengte 25.000 mm
- Verschillende korrels mogelijk: 60 - 80 - 100 - 120 - 150 - 180 - 220 - 320
- Linnendragers
- Uit aluminiumoxide

€ 488,00

€ 515,00

PROMO ✓



Geïntegreerde afzuiging met opvangzak (enkel voor ADH200)

PROMO ✓

€ 779,00

€ 855,00



DRAAGBARE GECOMBINEERDE VLAKVANDIKTEBANK

- Ideaal om te transporteren door klein en compact design
- Automatische doorvoer van materiaal
- Stalen tandwielangedreven inbrengrollen voor gelijke en constante voeding
- Eenvoudig instelbare aluminium aanslag, draaibaar van 0° tot 45°, met schaal aanduiding

PROMO ✓

€ 955,00

€ 1.035,00



Order nr.

	1	2	3
Orig. nr.	715905200	715905250	715905305
Orig. nr.	ADH200 230V	ADH250 230V	ADH305 230V
Vermogen / Spanning	kW / V 1,5 / 1x230	1,5 / 1x230	1,8 / 1x230
Schaafbreedte	mm 204	254	305
Max. schaaftcapaciteit/doorgang	mm 2	2	2
Snelheid automatische aanvoer	m/min 7	7	7
Werkhoogte min/max	mm 5 / 120	6 / 160	6 / 160
Toerental	tpm 8.500	8.500	9.500
Afzuiging diameter	mm 58	80	100
Afmetingen vlaktafel (l x b)	mm 757 x 210	1.050 x 260	1.075 x 310
Afmetingen vandiktetafel (l x b)	mm 255 x 204	450 x 254	610 x 127
Gewicht	kg 29,00	40,00	42,00
Afmetingen (l x b x h)	mm 790 x 470 x 465	1.105 x 550 x 570	1.135 x 600 x 570
Prijs	€ 515,00	855,00	1.035,00
Promoprijs	€ 488,00	779,00	955,00

Vanaf

€ 1.145,00

€ 1.355,00

1 2

NEW

PROMO ✓



VANDIKTESCHAAFMACHINE MET 254 OF 305 MM SCHAAFBREEDTE

- Eenvoudige instelling van de schaaftdikte
- Ingebouwde afzuiging- schoon werk zonder stofzuiger
- Automatische werkstuktoevoer
- Ergonomisch werken dankzij het onderstel met afstelbare voeten

Order nr.

	1	2	3	4
Orig. nr.	715904125	715904126	715904130	715904131
Orig. nr.	ADH2540 230V	ADH2540 400V	ADH3050 230V	ADH3050 400V
Vermogen / Spanning	kW/V 1,2 / 230	1,2 / 400	1,25 / 230	1,25 / 400
Snelheid automatische aanvoer	m/min 8,5	8,5	8,5	8,5
Afmetingen vandiktetafel (l x b)	mm 480 x 254	480 x 254	500 x 305	500 x 305
Vandikte - Werkhoogte min/max	mm 6 / 160	6 / 160	6 / 160	6 / 160
Schaven - Afmeting vlaktafel	mm 1.050 x 260	1.050 x 260	1.080 x 55	1.080 x 55
Schaafbreedte	mm 254	254	305	305
Max schaaftcapaciteit/doorgang	mm 2	2	2	2
Aantal messen	2	2	3	3
Toerental schaaftas	tpm 6.700	6.700	6.700	6.700
Diameter schaaftwielen	mm 62	62	100 / 75	100 / 75
Hoekinstelling aanslag	° 90 - 45	90 - 45	90 - 45	90 - 45
Aanslag afmetingen (L x H)	mm 635 x 127	635 x 127	635 x 127	635 x 127
Gewicht	kg 87,00	87,00	93,00	93,00
Afmetingen (l x b x h)	mm 1.105 x 750 x 1.075	1.105 x 750 x 1.075	1.140 x 800 x 1.075	1.140 x 800 x 1.075
Prijs	€ 1.355,00	1.355,00	1.535,00	1.575,00
Promoprijs	€ 1.145,00	1.145,00	1.385,00	1.385,00

NEW

PROMO ✓

€ 449,00

—€ 529,00—



€ 915,00

—€ 1.065,00—

NEW

PROMO ✓



VIERKANTE GATENBOORMACHINES

- Solide gietijzeren constructie van het machineframe met nauwkeurige zwaluwstaartgeleidingen in elke as, volledig nastelbaar
- Lange hendel voor spilverplaatsing om met weinig moeite uit te beitelen
- Voorzien van een zware klem met beweegbare klembekken kunnen in drie verschillende posities worden gemonteerd
- Twee instelbare aanslagen elk voor X- en Y-richting
- De machinekop wordt bovendien vastgehouden met een gasdrukveer voor eenvoudiger gebruik
- Gereedschapsopname via boorhouder met tandkrans

Order nr.

Orig. nr.
Vermogen
Spanning
Afmetingen tafel (b x d)
Capaciteit boorhouder max.
Slag pinole
Toerental
Gewicht
Afmetingen (l x b x h)
Prijs
Promoprijs

	1	2
Order nr.	715906116	715906125
Orig. nr.	BSM-H 16	BSM-H 25
Vermogen	1,5 / 230	1,5 / 400
Spanning	2.010 x 152	2.010 x 152
Afmetingen tafel (b x d)	-	790 x 221
Capaciteit boorhouder max.	514 x 221	514 x 221
Slag pinole	11	11
Toerental	70	70
Gewicht	86,00	86,00
Afmetingen (l x b x h)	1.300 x 600 x 1.050	1.300 x 600 x 1.050
Prijs	529,00	1.065,00
Promoprijs	449,00	915,00

€ 1.479,00



TAFELFREESMACHINE / TOUPIE VOOR HOUT 1,5KW / 230V

- Compact en handig ontwerp voor comfortabel gebruik
- Variabel snelheidsbereik van 11.500 tot 24.000 min⁻¹
- Spindel in de hoogte verstelbaar van 0 tot 40 mm
- Grote tafelseun dankzij standaard verlengstukken aan beide zijden
- Robuuste werktafel van gietijzer

Order nr.		715901905
Orig. nr.		TF50E
Spanning	V	230
Vermogen	kW	1,5
Afmetingen tafel (b x d)	mm	610 x 360
Max. gereedschapsdiameter	mm	50
Lengte spindel	mm	40
Gewicht	mm	23
Afmetingen (l x b x h)	kg	1.030 x 360 x 311
Prijs	€	407,00

€ 1.479,00



FREESMACHINE / TOUPIE IN 230V MET ALUMINIUM LOOPWAGEN EN VASTE FREESSPINDEL

- Aluminium loopwagen voor gemakkelijk doorvoeren van werkstukken
- Freesaanslag met fijn instelbare aluminium aanslagen
- Vluggende en eenvoudige snelheidsverandering dankzij de meervoudige V-riem / snaar
- Zware gietijzeren tafel met grote werkoppervlakte
- Gietijzeren freesas
- De freesspindel zwenkt naar achteren voor optimaal gebruik van het voedingsapparaat, maximale veiligheid, en een nette gefreesde afwerking
- Neerhouder voor precieze en veilige werkstukgeleiding

Order nr.		715901917
Orig. nr.		TF170E
Spanning	V	230
Vermogen	kW	1,5
Diameter spindel	mm	30
Spindel neiging	°	+5 / -45
Lengte spindel	mm	80
Werkhoogte	mm	870
Max. gereedschapsdiameter	mm	50
Toerental	tpm	1.400 - 4.000 - 6.000 - 9.000
Afzuigmond	mm	100
Gewicht	mm	23
Afmetingen (l x b x h)	kg	1.030 x 360 x 311
Prijs	€	1.265,00

VAN TAFELZAAG TOT PANEELZAAG



TAFELZAAG VAN PROFESSIONELE KWALITEIT MET WORMWIELOVERBRENGING

- Extra diepe, precisiegeslepen gietijzeren tafel, 800 mm
- Uniek COMPASS verstekaanslag kan de hoek **tot op 1/20e graad nauwkeurig** worden ingesteld
- **Gepatenteerd snelwisselsysteem** waarmee u de zaagbescherming en het spouwmes in enkele seconden kunt verwisselen zonder het tafelinzetstuk te verwijderen
- Robuuste T-sleuf zaaggeleider met dubbele positie, hoog en laag
- Transparante zaagafscherming met geoptimaliseerde bescherming
- Blad kantelbaar door wormwiel, direct gemonteerd op de gietijzeren kast
- Geïntegreerd stofopvangsysteem

UNIVERSELE SCHUIFTAFEL VOOR TAFELZAGEN

- Om de zaagcapaciteit tot 1.540 mm te verlengen
- Hoekaanslag +60° / -60°, zit vast in een T-sleuf, kan vastgemaakt worden in iedere hoek
- Met positieve stops op -60°, -45°, -22,5°, 0°, +22,5°, +45°, +60°
- Industriële geleidingsmechanisme
- De indexeerpen met slimme trigger wordt vrijgegeven door met één vinger op de knop aan de voorkant te drukken

Order nr.		790031703
Orig. nr.		TZ2M36
Vermogen / spanning	kW / V	1,65 / 230
Zaagcapaciteit 90° / 45°	mm	79 / 55
Afmetingen werktafel (l x b)	mm	800 x 755
Max. zaagbreedte aanslag	mm	914
Max. verstek zaagblad		0 ~ 45° links
Diameter zaagblad	mm	250
Toerental	tpm	3.850
Afmetingen (l x b x h)	mm	1.430 x 1.650 x 1.200
Gewicht	kg	200
Prijs	€	2.509,00
Promoprijs	€	2.390,00

Order nr.		790034939
Orig. nr.		ATZS15
Afmeting verlenging tafel	mm	228,5 x 600
Geleiding verlengt tot	mm	1.500
Max. dwarsdoorsnede capaciteit	mm	1.240
Max. tafolverplaatsing	mm	1.540
Nauwkeurigheid micro-afstelling	mm	0,02
Schuiftafel afmetingen	mm	228,5 x 1.200
Resolutie nonius	°	0,1
Gewicht	kg	40
Prijs	€	1.679,00
Promoprijs	€	1.499,00

PACK

PANEELZAAG INCLUSIEF ROLTAfel

Door de tafelzaag TZ2M36 uit te rusten met de roltafel ATZS15, bekomt u een paneelzaag met een lengte tot 1.540 mm.

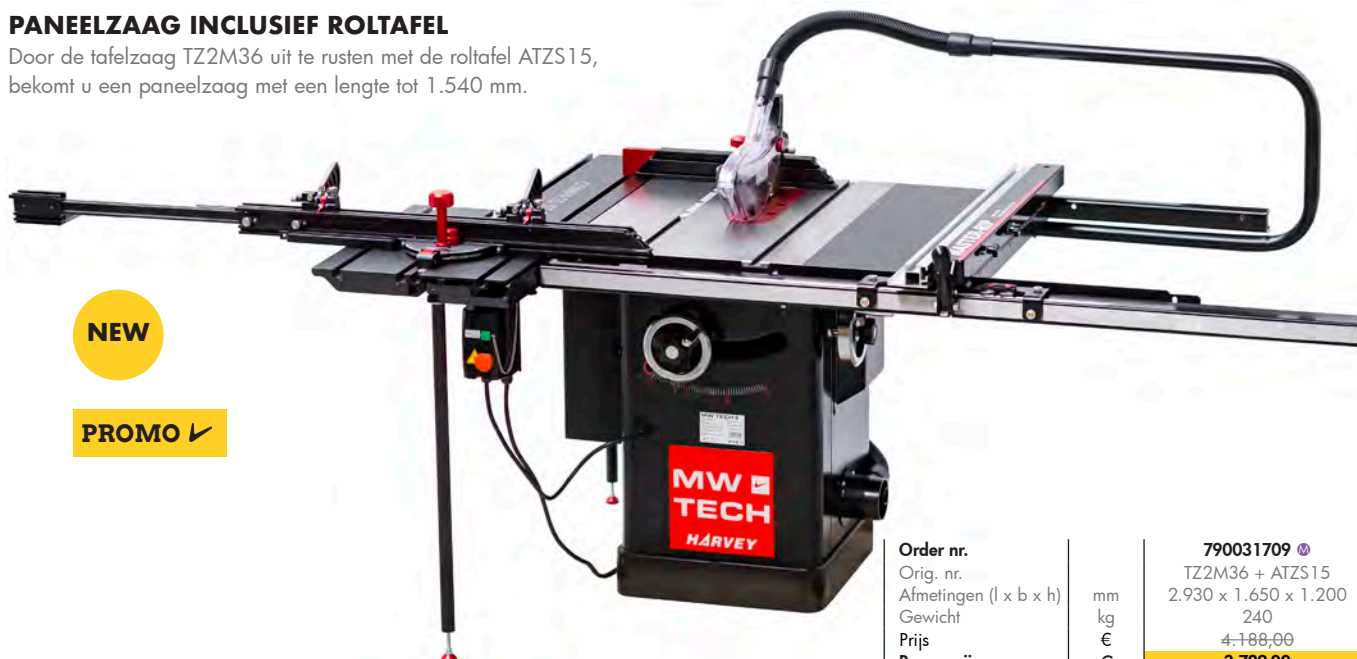

Order nr.		790031709
Orig. nr.		TZ2M36 + ATZS15
Afmetingen (l x b x h)	mm	2.930 x 1.650 x 1.200
Gewicht	kg	240
Prijs	€	4.188,00
Promoprijs	€	3.789,00



HEPA FILTER CYCLOONSTOFZUIGER MET GEPATENTEERD SYSTEEM VOOR HET SCHEIDEN VAN FIJNE DEELTJES UIT DE LUCHT

Zeer krachtige cycloonstofzuiger

De G700 is een nieuw type afzuiging en luchtfiltratie op het scherpst van de snede. Het combineert het cycloneffect met axiale centrifugatie, zodat de lucht maximaal wordt gereinigd voordat hij de HEPA-filter bereikt. De levensduur van de filter en van de machine blijft behouden en wordt verlengd.

De HEPA-filter "High Efficiency Particulate Air" filtert ten minste 99,97% van de deeltjes groter dan of gelijk aan 0,3 µm. Dit type filter wordt gebruikt in operatiekamers en cleanrooms.

Voordelen

- Geen verstopping van de filter - 99,7% van de deeltjes wordt verwijderd voordat ze de filter bereiken
- HEPA filter - extreem schone afvoerlucht. De in de kamer teruggevoerde lucht bevat 0,05 mg/m³ onzuiverheden, wat twee keer zo veel is als de Europese norm (0,1 mg/m³).
- Variabele snelheid
- Laag geluidsniveau (61 tot 72 dB)
- Niveaucontrole van de spanenladen
- Gemakkelijk onderhoud
- Laag stroomverbruik
- Neemt weinig plaats in - kan onder een werkbank worden geplaatst
- Gemonteerd op wielen, kan hij gemakkelijk worden verplaatst



Order nr.		790031765
Orig. nr.		G700
Spanning	V	230
Vermogen	kW	1,5
Aansluiting slang	mm	150 of 2 x 100
Filtercategorie		HEPA
Maximum volumestroom	m ³ /u	1.190
Geluidsniveau	dB(A)	61 - 72
Volume spaanderzak	l	120
Gewicht	mm	222
Afmetingen (l x b x h)	kg	1.430 x 579 x 858
Prijs	€	5.070,00
Promoprijs	€	4.690,00



PROMO ✓

€ 189,00

–€ 255,00–

1



2

PROMO ✓

€ 499,00

–€ 559,00–

SPAANDERAFZUIGING

- Voor frezen, schaven en boorspaanders (niet geschikt voor stof) van houtbewerkingsmachines
- Ventilatorwiel en behuizing uit plaatstaal voor een hogere zuigkracht

		1	2
Order nr.		715923902	715922201
Orig. nr.		SAA902	SAA2001
Vermogen / Spanning	kW / V	0,55 / 230	1,5 / 230
Maximum volumestroom	m ³ /u	1.200	2.553
Inhoud spaanderzak	l	100	153
Aansluiting slang	mm	1 x Ø 100	2 x Ø 100
Gewicht	kg	25,00	47,00
Prijs	€	255,00	559,00
Promoprijs	€	189,00	499,00



3 4

PROMO ✓

Vanaf € 575,00

–€ 745,00–



5

PROMO ✓

€ 715,00

–€ 945,00–

MOBIELE SPAANDERAFZUIGER VOOR 1 TOT 3 HOUTBEWERKINGSMACHINES

- De afzuigmond en motor zijn 180° kantelbaar
- Ventilatorbehuizing en frame uit plaatstaal
- Beperkt stofgehalte door dubbel gewezen filterzak cat G1, 5 micron

		3	4	5
Order nr.		715128191	715128193	715128283
Orig. nr.		ASA1901	ASA1903	ASA2803
Vermogen / Spanning	kW/V	1,5 / 230	1,5 / 3x400	2,2 / 3x400
Maximum volumestroom	m ³ /u	1.900	1.900	2.800
Inhoud spaanderzak	l	110	110	240
Aansluiting slang	mm	2 x 100	2 x 100	3 x 100
Geluidsniveau	dB	85,7	85,7	80
Filter	µm	5	5	5
Gewicht	kg	39,00	39,00	53,00
Prijs	€	755,00	745,00	945,00
Promoprijs	€	625,00	575,00	715,00



PROMO ✓

€ 1.499,00

–€ 1.825,00–

6



NEW

PROMO ✓

€ 2.525,00

–€ 3.155,00–

CYCLOON AFZUIGER

- Zuivere afvoerlucht het stof in de cycloonafscheider en patroonfilter te scheiden
- Effectief patroonfilter met groot filteroppervlak, eenvoudig te verwijderen voor reiniging of vervanging
- Handmatige filterreiniging met een draaislinger voor constant hoge zuigkracht
- Kijkglas om het vulniveau in de container te controleren
- Eenvoudig legen van de mobiele vulcontainer

		6	7
Order nr.		715924134	715128928
Orig. nr.		ZAA1351 1X230V	ZAA2863 3X400V
Vermogen / Spanning	kW / V	2,2 / 230	3 / 3x400
Maximum volumestroom	m ³ /u	1.325	1.760
Aansluiting slang	mm	1 x 150 mm; 2 x 100 mm	1 x 200 mm; 3 x 100 mm
Geluidsniveau	dB(A)	80	78
Gewicht	kg	82,00	178,00
Prijs	€	1.825,00	3.155,00
Promoprijs	€	1.499,00	2.525,00

€ 258,00

–€ 295,00–

PROMO ✓



€ 409,00

–€ 452,00–

PROMO ✓



LUCHTFILTERSYSTEEM VOOR CONTINUE LUCHTREINIGING

- Efficiënte filter verwijdert deeltjes groter dan 5µm uit de lucht, en fijn stof deeltjes groter dan 1µm
- Compact en voorzien van handvaten
- Kan zowel horizontaal als verticaal gebruikt worden
- Bij gebruik in werkplaatsen is dit de ideale aanvulling op klassieke stofzuigers en fijn filters.
- De LFS luchtfilters zijn het sluitstuk voor een totale luchtfiltering en een gezond binnenklimaat

Order nr.

Orig. nr.

Luchtdebiet

Vermogen

Spanning

Afmetingen (l x b x h)

Gewicht

Prijs

Promoprijs

m³/u

W

V

mm

kg

€

€

715127101

LFS101-3

595 - 680 - 765

100

230

505 x 430 x 260

18

–295,00–

258,00

2

715127301

LFS301-3

945 - 1.035 - 1.675

300

230

770 x 610 x 310

25

–452,00–

409,00

STEL UW EIGEN AFZUIGSYSTEEM SAMEN

Vanaf

€ 18,50



TRANSPARANTE FLEXIBELE AFZUIGSLANG

- Voor het afzuigen van spanen en zaagsel
- Gemaakt van hoge kwaliteit polyurethaan
- Verstevigd met een verkoperde stalen spiraal
- De aangegeven lengte is de maximale uitreklengte

Order nr.	Orig. nr.	Diameter	Lengte	Prijs	Order nr.	Orig. nr.	Diameter	Lengte	Prijs
		mm	m	€			mm	m	€
71514250025	40MM2,5M	40	2,5	18,50	715142509	125MM10M	125	10	130,00
7151425005	40MM5M	40	5	33,50	71514250525	140MM2,5M	140	2,5	41,90
715142500	40MM10M	40	10	65,90	7151425055	140MM5M	140	5	75,90
7151425012	60MM2,5M	60	2,5	21,90	715142505	140MM10M	140	10	151,00
715142552	60MM5M	60	5	40,50	715142514	150MM2,5M	150	2,5	43,50
715142501	60MM10M	60	10	80,50	7151425065	150MM5M	150	5	79,50
71514250225	80MM2,5M	80	2,5	30,50	715142506	150MM10M	150	10	158,00
7151425025	80MM5M	80	5	46,90	71514250725	160MM2,5M	160	2,5	46,90
715142502	80MM10M	80	10	92,90	7151425075	160MM5M	160	5	85,50
7151425032	100MM2,5M	100	2,5	30,50	715142507	160MM10M	160	10	170,00
7151425035	100MM5M	100	5	55,50	71514251125	180MM2,5M	180	2,5	54,50
715142503	100MM10M	100	10	110,00	7151425115	180MM5M	180	5	98,90
715142512	120MM2,5M	120	2,5	33,50	715142511	180MM10M	180	10	198,00
715142045	120MM5M	120	5	59,90	71514250825	200MM2,5M	200	2,5	84,50
715142504	120MM10M	120	10	119,00	7151425085	200MM5M	200	5	117,00
715142515	125MM2,5M	125	2,5	36,50	715142508	200MM10M	200	10	235,00
715142513	125MM5M	125	5	65,50					



Vanaf
€ 53,50

BATTERIJLADER

Order nr.		830807554	830807555	830807556
Orig. nr.		TOURING 11	TOURING 15	TOURING 18
Laadspanning	V	6/12	12/24	12/24
Laadstroom	A	2/4,5	9(12V) / 4,5(24V)	13(12V) / 8(24V)
Gewicht	kg	2,00	2,70	3,00
Afmetingen (l x b x h)	mm	100 x 190 x 190	100 x 190 x 190	100 x 190 x 190
Prijs	€	53,50	68,50	77,50



Vanaf
€ 119,00



Multispanning
6 - 12 - 24 - 36 - 48 V

€ 439,00



LADER, DRUPPELLADER EN STARTER

• Geschikt voor alle types batterijen (GEL, AGM, START-STOP, SPIRAL)

Order nr.		830807576	830807577
Orig. nr.		ALASKA 150	ALASKA 200
Laadspanning	V	12	12/24
Laadstroom	A	12	23/12
Startstroom	Max. A cc	100	150
Gewicht	kg	5,00	7,00
Afmetingen (l x b x h)	mm	200 x 250 x 130	200 x 250 x 130
Prijs	€	119,00	155,00

MULTISPANING BATTERIJLADER

• Laden van meerdere batterijen tegelijk
• In serie of parallelschakeling

Order nr.		830807063
Orig. nr.		COMPUTER48/2
Laadspanning	V	6 - 12 - 24 - 36 - 48
Laadstroom	A	11 - 30 - 30 - 30 - 27
Gewicht	kg	12,70
Afmetingen (l x b x h)	mm	280 x 350 x 320
Prijs	€	439,00



Vanaf
€ 309,00

€ 418,00



Vanaf
€ 499,00

BATTERIJLADER, SNELLADER EN STARTER

• Loodbatterijen (WET) en START-STOP batterijen
• Model 6000 met timer

Order nr.		830829390	830829392
Orig. nr.		SPRINTER 3000 START	SPRINTER 6000 START
Laadspanning	V	12/24	12/24
Laadstroom	A	45	90
Startstroom	Max. A cc	300	570
Gewicht	kg	13,00	22,00
Afmetingen (l x b x h)	mm	320 x 380 x 780	320 x 380 x 780
Prijs	€	309,00	535,00

BATTERIJLADER, SNELLADER EN STARTER

• Loodbatterijen (WET) en START-STOP batterijen
• Model 620 met timerknop

Order nr.		830829382	830829383	830829384
Orig. nr.		DYNAMIC 420	DYNAMIC 520	DYNAMIC 620
Laadspanning	V	12/24	12/24	12/24
Laadstroom	A	75	75	90
Startstroom	Max. A cc	400	400	570
Gewicht	kg	16,90	20,30	23,80
Afmetingen (l x b x h)	mm	330 x 360 x 650	320 x 480 x 735	320 x 480 x 735
Prijs	€	418,00	499,00	575,00

€ 29,90



INTELLIGENTE DRUPPELLADER

• Voor alle soorten batterijen (GEL/WET/AGM/START-STOP)

Order nr.		830807553
Orig. nr.		DEFENDER 8
Druppellader		ja
Laadspanning	V	6 - 12
Laadstroom	A	0,75
Prijs	€	29,90

LITHIUM

Vanaf

€ 87,90



MULTIFUNCTIONELE BATTERIJMANAGER

- Intelligente batterijlader en druppellader
- Tester met LCD display
- Stroombron tijdens batterijwissel
- Geschikt voor **Lithium batterijen** en alle courante types (GEL/WET/AGM/START-STOP)

Order nr.		830807578	830807596
Orig. nr.		T-CHARGE 12 EVO	T-CHARGE 20 EVO
Druppellader		ja	ja
Laadspanning	V	6 - 12	12 - 24
Laadstroom	A	4 (12V) - 1 (6V)	8 (12V) - 4 (24V)
Geschikt voor Lithiumbatterijen		ja	ja
Afmetingen (l x b x h)	mm	170 x 65 x 35	300 x 95 x 55
Prijs	€	87,90	181,00

INTELLIGENTE BATTERIJLADERS EN DRUPPELLADERS

- Voor alle soorten batterijen (GEL/WET/AGM/START-STOP)
- Geleverd met verschillende types aansluitkabels
- IP54
- Spatwaterdicht

Vanaf

€ 70,90



Order nr.		830807567	830807563	830807595
Orig. nr.		T-CHARGE 12	T-CHARGE-20BOOST 12-24	T-CHARGE-26 EVO 12 - 24
Laadspanning	V	6-12	12-24	12 - 24
Laadstroom	A	1(6V) / 4(12v)	8(12V) / 4(24V)	16
Afmetingen (l x b x h)	mm	170 x 65 x 35	300 x 95 x 55	300 x 95 x 55
Prijs	€	70,90	164,00	213,00



€ 284,00

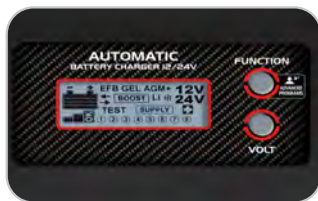

€ 337,00

8-TRAPS INTELLIGENTE BATTERIJLADER EN DRUPPELLADER

- Automatische herkenning van 6, 12 en 24V batterijen
- Alle types type PB, GEL, AGM, MF, SPIRAL, STARTSTOP, EFB
- Starthulp bij batterijpech

Order nr.		830807610	830807611
Orig. nr.		PULSE 30 EVO	PULSE 50 EVO
Druppellader		ja	ja
Laadspanning	V	6/12/24	6/12/24
Laadstroom	A	25/25/12	45/45/23
Startstroom	Max. A cc	-	70
Afmetingen (l x b x h)	mm	330 x 200 x 100	330 x 200 x 130
Prijs	€	284,00	337,00



+ LITHIUM

€ 404,00

BATTERIJLADER EN -STARTER MET BATTERIJTESTER

- Starthulp bij diep ontladen batterijen
- Tester van batterij, start- en alternator
- Stroombron voor voertuigen zonder batterij
- Memory functie voorkomt verlies van data op boordcomputers



Order nr.		830807571
Orig. nr.		DOCTOR 50
Druppellader		ja
Laadspanning	V	6 / 12 / 24
Laadstroom	A	45 / 45 / 23
Startstroom	Max. A cc	70
Geschikt voor Lithiumbatterijen		ja
Gewicht	kg	2,30
Afmetingen (l x b x h)	mm	170 x 65 x 35
Prijs	€	404,00



+ LITHIUM

Vanaf
€ 515,00

INTELLIGENTE BATTERIJLADER EN -STARTER MET BATTERIJTESTER

- Starthulp bij diep ontladen batterijen
- Tester van batterij, start- en alternator
- Stroombron voor voertuigen zonder batterij
- Memory functie voorkomt verlies van data op boordcomputers

Order nr.		830829341	830829343	830829342
Orig. nr.		DOCTOR START 330	DOCTOR START 530	DOCTOR START 630
Druppellader		ja	ja	ja
Laadspanning	V	12 / 24	12 / 24	12 / 24
Laadstroom	A	45	75	90
Startstroom	Max. A cc	300	400	570
Geschikt voor Lithiumbatterijen		ja	ja	ja
Gewicht	kg	13,80	24,00	24,00
Afmetingen (l x b x h)	mm	305 x 360 x 360	365 x 460 x 755	365 x 460 x 755
Prijs	€	515,00	685,00	745,00

START BOOSTERS



		GESCHIKT VOOR GEL/AGM/ STARTSTOP	LITHIUM ACCU	ELEKTRONISCH	DISPLAY	TESTER	SPANNING (V)	CAP-BATTERIJ (MAH)	STARTSTROOM MAX. A	UITGANGS-STROOM (A)	CAPACITEIT STARTEN (AH)
DRIVE 9000 830829565		x	x	x	-	-	12	9.000	1.200	350	80
DRIVE 13000 830829566		x	x	x	-	-	12	12.000	1.500	450	80
Drive PRO 12 830829572		x	x	x	-	-	12	12.000	1.600	470	100
Drive PRO 12/24 830829573		x	x	x	-	-	12 / 24	24.000	2.000	500	200 / 80
STARTZILLA 2012 830829521		x	x	x	x	x	12	15.000	2.500	600	150
PROSTART 2824 830829517		x	-	-	-	-	12 / 24	-	2.500	800	200 / 80
STARTPLUS 4824 830829558		x	-	-	-	-	12 / 24	-	4.400 / 2.200	1.600 / 800	200 / 120
STARTPLUS 6824 830829560		x	-	-	-	-	12 / 24	-	6.000 / 3.000	2.000 / 1.000	200 / 180



Vanaf

€ 140,00



STARTBOOSTER OP LITHIUM ACCU

- Starten van voertuigen
- Opladen van mobiele apparaten via USB
- Geleverd met set startkabels met omkeerbeveiliging

Order nr.		830829565 	830829566 
Orig. nr.		DRIVE 9000	DRIVE 13000
Laadspanning	V	12	12
Startstroom	Max. A cc	1.200	1.500
Uitgangsstroom	A	350	450
Capaciteit batterij	Ah	9	12
Gewicht	kg	0,40	0,50
Afmetingen (l x b x h)	mm	175 x 75 x 30	175 x 75 x 30
Prijs	€	140,00	170,00



€ 323,00

STARTBOOSTER MET BATTERIJTESTER OP LIPO LITHIUM ACCU

- Krachtige boosters voor gebruik in de zwaarste situaties
- Voor testen van batterijlading, startcapaciteit (CCA) en alternator op voertuigen
- LiPO polymeer laadt snel op en houdt lading heel lang op peil
- Power bank en opladen van mobiele apparaten via USB

Order nr.		830829521 
Orig. nr.		STARTZILLA 2012
Laadspanning	V	12
Startstroom	Max. A cc	2.500
Uitgangsstroom	A	600
Capaciteit batterij	Ah	15
Gewicht	kg	2,60
Afmetingen (l x b x h)	mm	280 x 100 x 180
Prijs	€	323,00



Vanaf

€ 276,00



STARTBOOSTER OP LIPO LITHIUM ACCU

- LiPO polymeer laadt snel op en houdt lading heel lang op peil
- Starten van voertuigen
- Opladen van mobiele apparaten via USB
- Geleverd met startkabels met omkeerbeveiliging

Order nr.		830829572 	830829573 
Orig. nr.		DRIVE PRO 12	DRIVE PRO 1224
Capaciteit batterij	Ah	12	24
Laadspanning	V	12	12 / 24
Startstroom	Max. A cc	1.600	2.000
Uitgangsstroom	A	470	500
Gewicht	kg	0,50	0,50
Prijs	€	276,00	383,00

€ 459,00



DRAAGBARE STARTBOOSTER 12/24V



Order nr.		830829517 
Orig. nr.		PRO START 2824
Laadspanning	V	12 / 24
Startstroom	Max. A cc	2.500
Uitgangsstroom	A	800
Capaciteit batterij	Ah	44 / 22
Gewicht	kg	16,10
Afmetingen (l x b x h)	mm	205 x 335 x 360
Prijs	€	459,00



Vanaf

€ 805,00

MOBIELE STARTBOOSTER 12/24V

Order nr.		830829558 	830829560 
Orig. nr.		STARTPLUS 4824	STARTPLUS 6824
Laadspanning	V	12 / 24	12 / 24
Startstroom	Max. A cc	4.400 / 2.200	6.000 / 3.000
Uitgangsstroom	A	1.600 / 800	2.000 / 1.000
Capaciteit batterij	Ah	40 / 20	80 / 40
Gewicht	kg	30,00	41,00
Afmetingen (l x b x h)	mm	305 x 360 x 630	450 x 460 x 760
Prijs	€	805,00	1.215,00

STARTBOOSTER 12V EN 12/24V MET LITHIUM BATTERIJ

- Krachtige **boosters** met lithium batterij (LiFePo4) met zeer lange levensduur
- "Over ride" starten van voertuigen zonder batterij of met defecte batterij
- Bestand tegen koude weersomstandigheden tot -20°C
- 'Test functie' van batterijlading, startcapaciteit (CCA) en alternator van voertuigen
- 'Supply' functie: doet dienst als stabiele stroombron bij diagnose aan voertuigen en tijdens batterijwissels
- IP43 waterbestendig



Order nr.		830829527 	830829526 	830829525 
Orig. nr.		STARTZILLA 4012XT	STARTZILLA 9012XT	STARTZILLA 9024XT
Capaciteit batterij	AhV	15.600	31.200	31.200
Startspanning	V	12	12	12 / 24
Startstroom	Max. A cc	4.000	9.000	9.000
Batterijtest		ja	ja	ja
Gewicht	kg	3,40	3,90	4,30
Afmetingen (l x b x h)	mm	155 x 234 x 318	155 x 234 x 318	155 x 234 x 318
Prijs	€	515,00	615,00	705,00



Vanaf
€ 431,00

**HYDRAULISCHE SCHAARHEFTAFEL
300-500 KG**

- Cilinder met voetpomp bediening
- 2 vaste en 2 draaibare wielen.
Composiet wielbekleding voor een rustige loop
- De hoogte is traploos instelbaar, zodat het werkstuk altijd op meest ergonomische hoogte staat.

Order nr.		748623122 ^A	748623124 ^A
Orig. nr.		WT300	WT500
Capaciteit	kg	300	500
Hefhoogte	mm	240 - 750	260 - 780
Afmeting platform	mm	820x520	820x520
Gewicht	kg	61,00	66,00
Prijs	€	431,00	435,00

Wielklem moto's



€ 565,00

HYDRAULISCHE HEFBRUG 450 KG

- Hydraulische pomp bediend via een mechanisch voetpedaal
- Verplaatsbare moto hefbrug met lang werkvlak van 2.150 x 520 mm
- Wielklem met manuele bediening
- Oprijplaat en wielstop
- Inspectieluik in het werkvlak
- 4 wielen voor het transport van de brug in de werkplaats

Order nr.		758725100 ^A
Orig. nr.		TPSL420
Capaciteit	kg	450
Afmetingen laadvlak	mm	2.150 x 520
Minimum hoogte	mm	200
Maximum hoogte	mm	780
Afmetingen oprijplaat	mm	650 x 520
Gewicht	kg	110,00
Afmetingen (l x b x h)	mm	2.160 x 620 x 280
Prijs	€	565,00

Wielklem moto's

Controle luik



€ 785,00

HYDRO-PNEUMATISCHE HEFBRUG 450 KG

- Hydro-pneumatische en voetpedaal bediening
- Geschikt voor moto's, elektrische fietsen, grasmaaiers, etc.
- Verplaatsbare moto hefbrug met lang werkvlak van 2200 x 680 mm
- Wielklem met manuele bediening
- Oprijplaat en wielstop
- Inspectieluik in het werkvlak
- Set van 4 haken, voor het vastzetten van voertuigen op de brug tijdens het werken

Order nr.		758725096 ^A
Orig. nr.		TPSL450
Capaciteit	kg	450
Afmetingen laadvlak	mm	2.200 x 680
Minimum hoogte	mm	175
Maximum hoogte	mm	750
Gewicht	kg	135,00
Afmetingen (l x b x h)	mm	2.700 x 680 x 750
Prijs	€	785,00

**HYDRO-PNEUMATISCHE
SCHAARLIFT 700 KG**

- Uitgerust met dubbele pomp: hydraulische pomp met mechanische voetbediening
- Pneumatische pomp bediend via luchtklep
- Met mechanische veiligheid tegen dalen
- Geleverd met verbredingsset bestaande uit steunstangen en oprijplaten die zowel tafel als oprijvlak verbreden tot 1.218 mm

Order nr.		758725075
Orig. nr.		WT700P
Capaciteit	kg	700
Afmetingen laadvlak	mm	1.995 x 710
Minimum hoogte	mm	185
Maximum hoogte	mm	825
Gewicht	kg	260,00
Afmetingen (l x b x h)	mm	2.060 x 710 x 210
Prijs	€	1.145,00



**HYDRO-PNEUMATISCHE
SCHAARLIFT 700 KG**

- Uitgerust met dubbele pomp: hydraulische pomp met mechanische voetbediening
- Pneumatische pomp bediend via luchtklep
- Met mechanische veiligheid tegen dalen
- Geleverd met verbredingsset bestaande uit steunstangen en oprijplaten die zowel tafel als oprijvlak verbreden tot 1.218 mm

Order nr.		758725060
Orig. nr.		TPSL700
Capaciteit	kg	700
Afmetingen laadvlak	mm	1.995 x 1.218
Minimum hoogte	mm	185
Maximum hoogte	mm	825
Gewicht	kg	260,00
Afmetingen (l x b x h)	mm	1.995 x 1.218 x 210
Prijs	€	1.325,00



**ELEKTRO-HYDRAULISCHE
SCHAARLIFT 600 KG**

- **230 V, 550 W motor**
- Basis van 600mm breed of 1.200mm
- Afneembaar inspectieluik in de tafel
- Geleverd met set oprijplaten
- Met wielklem

Order nr.		758725094	758725090
Orig. nr.		TPSL600S	TPSL600W
Capaciteit	kg	600	600
Spanning	V	230	230
Vermogen	W	550	550
Afmetingen laadvlak	mm	2.000 x 600	2.000 x 1.200
Minimum hoogte	mm	180	180
Maximum hoogte	mm	935	935
Gewicht	kg	267,00	267,00
Afmetingen (l x b x h)	mm	2.000 x 600 x 180	2.000 x 1.200 x 180
Prijs	€	1.645,00	1.815,00

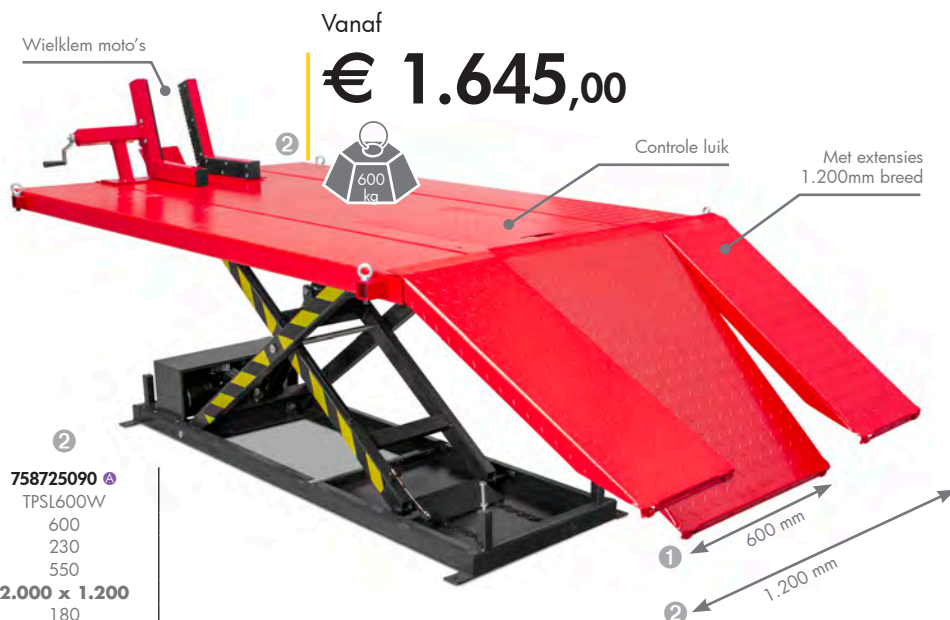



Vanaf
€ 2.235,00

INFO



Апартная пульт управления
 оп 24 В,
 мет 3 метер кабел

**ELEKTRO-HYDRAULISCHE
 SCHAARHEFTAFEL 1 TON EN 2 TON**

- Traploos instelbare hoogte, steeds de optimale ergonomische werkhogte
- Werkoppervlak van 820 x 1.300 mm geschikt voor europallets
- Aparte stuu eenheid op 24 V, met 3 meter kabel

Order nr.		758701049	758701050
Orig. nr.		TPSL1100	TPSL2100
Spanning	V	230	230
Capaciteit	kg	1.000	2.000
Min. hefhoogte	mm	205	230
Max. hefhoogte	mm	990	1.000
Afmetingen tafel	mm	820 x 1.300	820 x 1.300
Gewicht	kg	160	235
Prijs	€	2.235,00	2.325,00



€ 2.615,00

INFO



Апартная пульт управления
 оп 24 В,
 мет 3 метер кабел

**ELEKTRO-HYDRAULISCHE SCHAARHEFTAFEL
 MET HOOGTE 1.780 MM, EN CAPACITEIT 1 TON**

- Hydraulische pomp en cilinder van industriële kwaliteit
- Traploos instelbare hoogte, steeds de optimale ergonomische werkhogte
- Heftijd: 15-25 seconden
- Geschikt voor zowel opbouw als inbouw in de werkvloer
- Aparte stuu eenheid op 24 V, met 3 meter kabel, op/ neer knop en noodstop
- Voorzien van veiligheid tegen het zakken bij obstructie, veiligheidsklep tegen overbelasting en veiligheid bij hydraulisch lek
- Zelfsmerende lagers in de scharnieren
- Geleverd met 4 hijsogen voor makkelijk transport van de tafel

Order nr.		758701065
Orig. nr.		TPSL1180
Spanning	V	230
Capaciteit	kg	1.000
Min. hefhoogte	mm	305
Max. hefhoogte	mm	1.780
Afmetingen tafel	mm	820 x 1.300
Gewicht	kg	210
Prijs	€	2.615,00



€ 4.685,00

INFO



Апартная пульт управления
 оп 24 В,
 мет 3 метер кабел

**ELEKTRO-HYDRAULISCHE SCHAARHEFTAFEL
 MET HOOGTE 3.000MM, EN CAPACITEIT 1 TON**

- Hydraulische pomp en cilinder van industriële kwaliteit
- Traploos instelbare hoogte, steeds de optimale ergonomische werkhogte
- Werkoppervlak van 820 x 1.300 mm geschikt voor europallets
- Heftijd: 35-45 seconden
- Geschikt voor zowel opbouw als inbouw in de werkvloer
- Aparte stuu eenheid op 24 V, met 3 meter kabel, op/ neer knop en noodstop
- Voorzien van veiligheid tegen het zakken bij obstructie, veiligheidsklep tegen overbelasting en veiligheid bij hydraulisch lek
- Zelfsmerende lagers in de scharnieren
- Geleverd met 4 hijsogen voor makkelijk transport van de tafel

Order nr.		758701067
Orig. nr.		TPSL1300
Spanning	V	230
Capaciteit	kg	1.000
Min. hefhoogte	mm	470
Max. hefhoogte	mm	3.000
Afmetingen tafel	mm	1.000 x 1.700
Gewicht	kg	450
Prijs	€	4.685,00

ELEKTRO-HYDRAULISCHE SCHAARHEFTAFEL MET HOOGTE VAN 1.050 MM, EN CAPACITEIT 4 TON

- Hydraulische pomp en cilinder van industriële kwaliteit
- Traploos instelbare hoogte, steeds de optimale ergonomische werkhoogte
- Geschikt voor zowel opbouw als inbouw in de werkvloer
- Aparte stuu eenheid op 24 V, met 3 meter kabel, op/nee r knop en noodstop
- Voorzien van veiligheid tegen het zakken bij obstructie, veiligheidsklep tegen overbelasting en veiligheid bij hydraulisch lek
- Zelfsmerende lagers in de scharnieren
- Geleverd met 4 hijsogen voor makkelijk transport van de tafel

Order nr.		758701069
Orig. nr.		TPSL4100
Spanning	V	3 x 400
Capaciteit	kg	4.000
Min. hefhoogte	mm	240
Max. hefhoogte	mm	1.050
Afmetingen tafel	mm	1.200 x 2.000
Gewicht	kg	405
Prijs	€	2.675,00

INFO



Aparte stuu eenheid op 24 V, met 3 meter kabel

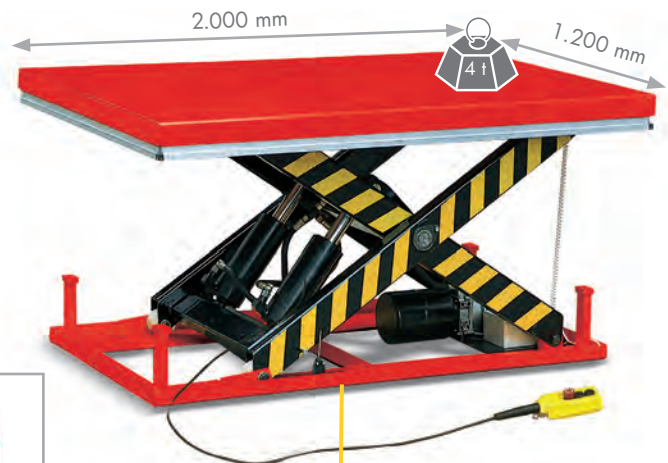

€ 2.675,00

ELEKTRO-HYDRAULISCHE SCHAARHEFTAFEL 1 TON U-TYPE VOOR PALLETEN

- U-vormig oppervlak van 1.450 x 985 mm, geschikt voor het inrijden met transpalletwag en
- Geen oprijplaat nodig, geen drempels of kantelgevaar tijdens het inrijden
- Traploos instelbare hoogte, steeds de optimale ergonomische werkhoogte
- Aparte bedieningsconsole op 24 V, elektrisch op en neer
- Geleverd met 4 hijsogen voor makkelijk transport van de tafel

Order nr.		758701052	758701053
Orig. nr.		TPSL1150	TPSL1151
Spanning	V	3 x 400	230
Capaciteit	kg	1.000	1.000
Min. hefhoogte	mm	85	85
Max. hefhoogte	mm	860	860
Afmetingen tafel	mm	1.140 x 1.450	1.140 x 1.450
Gewicht	kg	280	280
Prijs	€	3.125,00	3.225,00



Vanaf **€ 3.125,00**

ELEKTRO-HYDRAULISCHE SCHAARHEFTAFEL 1 TON

- Groot tafelopervlak van 1.450 x 1.140 mm, geschikt voor kleine voertuigen zoals grasmaaiers, zitmaaiers etc.
- Met oprijplaat en de lage oprijhoogte van 85 mm
- Traploos instelbare hoogte, steeds de optimale ergonomische werkhoogte
- Aparte bedieningsconsole op 24 V, elektrisch op en neer
- Geleverd met 4 hijsogen voor makkelijk transport van de tafel

Order nr.		758701055
Orig. nr.		TPSL1170
Spanning	V	3 x 400
Capaciteit	kg	1.000
Min. hefhoogte	mm	85
Max. hefhoogte	mm	860
Afmetingen tafel	mm	1.140 x 1.450
Gewicht	kg	357
Prijs	€	2.909,00



€ 2.909,00



€ 2.155,00

+ Pomp en bedieningsconsole op wielen



pomp verbonden aan brug



MOBIELE POETSBRUG/SCHAARLIFT 3 TON

- Brug en pompgroep op wielen
- Voor korte interventies, inspecties, het reinigen van voertuigen...
- Brug op wielen: geen vaste plaats in het atelier nodig
- Veiligheidsvergrendeling op perslucht

Order nr.		724563074
Orig. nr.		MSL300M
Capaciteit	kg	3.000
Spanning	V	230
Vermogen	kW	2,2
Afmetingen laadvlak	mm	1.870 x 1.500
Maximum hoogte	mm	980
Gewicht	kg	392,00
Afmetingen (l x b x h)	mm	1.600 x 1.500 x 980
Prijs	€	2.155,00



Vanaf
€ 2.825,00

SCHAARLIFT 3 TON, HEFHOOGTE VAN 960 MM

- Dubbele, gesynchroniseerde cilinders met veiligheid
- Snelle hef- en daaltijd
- Opbouwmodel, passend in elke werkplaats
- 4 rubberen blokken inbegepen

Order nr.		724563076	724563077
Orig. nr.		SL300	SL300M
Capaciteit	kg	3.000	3.000
Spanning	V	3 x 400	230
Vermogen	kW	2,2	2,2
Afmetingen laadvlak	mm	1.450 x 480	1.450 x 485
Maximum hoogte	mm	960	960
Gewicht	kg	578,00	578,00
Afmetingen (l x b x h)	mm	2.010 x 1.760 x 960	2.010 x 1.760 x 960
Prijs	€	2.825,00	2.935,00



Vanaf
€ 4.875,00

SCHAARLIFT 3 TON, HOGE UITVOERING 1.850 MM

- Dubbele, gesynchroniseerde cilinders met veiligheid
- Snelle hef- en daaltijd
- Opbouwmodel, passend in elke werkplaats
- 4 rubberen blokken inbegepen

Order nr.		724563080	724563081
Orig. nr.		SL300U	SL300UM
Capaciteit	kg	3.000	3.000
Spanning	V	3x400	230
Vermogen	kW	2,2	2,2
Afmetingen laadvlak	mm	1.450 x 635	1.450 x 635
Maximum hoogte	mm	1.850	1.850
Gewicht	kg	882,00	882,00
Afmetingen (l x b x h)	mm	2.050 x 2020x1850	2050x2020x1850
Prijs	€	4.875,00	4.945,00

OPTIE

UNIVERSELE RUBBER BLOK

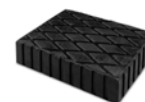

Order nr.		724563109	724563108
Orig. nr.		SLRUB35	SLRUB75
Afmetingen (l x b x h)	mm	160 x 120 x 35	160 x 120 x 75
Prijs	€	16,90	17,90

MOBIELE 1-KOLOM HEFBRUG 2,5 TON

- Hydraulische brug met elektrische bediening
- Manuele ontgrendeling voor het zakken
- Stabiele gelaste stalen constructie laat toe de brug op elke vlakke ondergrond direct te gebruiken. Vastmaken aan de grond is niet nodig
- Laat toe om het portier volledig te openen aan de kant van de chauffeur
- Automatische mechanische vergrendeling met tijdens het heffen
- 24 V controlebox op zeer veilige laagspanning
- Lage grondplaat van 40 mm tussen de 2 kolommen
- 2 telescopische armen achteraan, en 2 vooraan, laten toe om de rubber steunpads in te stellen voor een breed scala aan voertuigen
- Instelbare rubberen draagpads met minimale hoogte van 125 mm
- Hydraulische werking met cilinder (onderhoudsarm)
- Motor met hydraulische unit - pomp met tank op de achterzijde van de kolom
- Spatwaterdichte elektrische kast (IP54)
- Voetbescherming op de 4 hefarmen
- Mechanische beveiliging tegen overbelasting
- Mechanische eindelooptschakelaar bij het bereiken van het hoogste punt

€ 3.965,00

INFO

Standaard geleverd met:

- Set van 8 stalen extensies (4 x 75 mm en 4 x 150 mm) voor het verhogen van de hefpunten
- Wielen en hendel voor het verplaatsen van de brug

Order nr.		724562902
Orig. nr.		MHB125
Capaciteit	kg	2.500
Vermogen	kW	2,2
Spanning	V	230
Maximum hoogte	mm	1.820
Minimum hoogte	mm	125
Maximum breedte voertuig	mm	2.500
Hefduur	s	50
Duurtijd zakken	s	26
Gewicht	kg	857,00
Afmetingen (l x b x h)	mm	1.750 x 1.340 x 2.610
Prijs	€	3.965,00



2-KOLOMS HEFBRUG 4 TON

- In hoek verstelbare hefarmen met blokkering
- Extra vlakke grondplaat van 40mm tussen de 2 hefarmen
- 2 asymmetrische draagarmen voor het wijder openen van auto's

Order nr.		724563060	724563058
Orig. nr.		HB240	HB240M
Capaciteit	kg	4.000	4.000
Vermogen	kW	2,2	2,2
Spanning	V	3 x 400	1 x 230
Maximum hoogte	mm	1.930	1.930
Maximum breedte voertuig	mm	2.500	2.500
Gewicht	kg	630,00	630,00
Afmetingen (l x b x h)	mm	3.426x700x2.824	3.426x700x2.824
Prijs	€	2.615,00	2.665,00

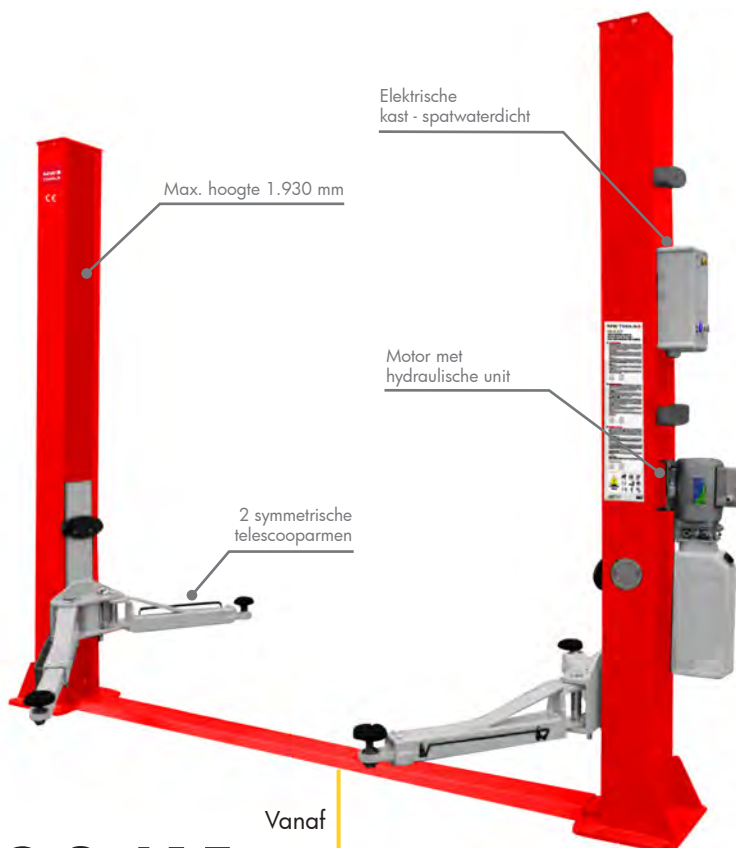

Vanaf € 2.615,00

Vanaf

€ 2.615,00

2-KOLOMSHEFBRUG 4 TON, MET BOVENVERBINDING

- De vloer onder de brug blijft helemaal vrij om te werken
- Stabiel bovenverbinding zorgt voor een rigide brugconstructie
- Mechanische eindloopschakelaar bij het bereiken van het hoogste punt
- Het heffen stopt onmiddellijk bij het aanraken van de veiligheid op de bovenverbinding
- 2 symmetrische telescooparmen, ook geschikt voor zwaardere en langere voertuigen
- Elektrische bediening met op/neer knop
- Mechanische valbeveiliging met automatische ontgrendeling tijdens het zakken
- Instelbare rubberen draagsteunen met minimale hoogte van 90 mm
- Rubber doppen beschermen het chassis en verminderen de trillingen
- Industriële motor

Order nr.		724563132 ^A	724563128 ^A
Orig. nr.		HB240MCF	HB240CF
Capaciteit	kg	4.000	4.000
Vermogen	kW	2,2	2,2
Spanning	V	230	3x400
Maximum hoogte	mm	1.960	1.960
Maximum breedte voertuig	mm	2.780	2.780
Gewicht	kg	600,00	600,00
Afmetingen (l x b x h)	mm	3.365 x 700 x 3.740	3.365 x 700 x 3.740
Prijs	€	2.615,00	2.635,00



€ 4.985,00

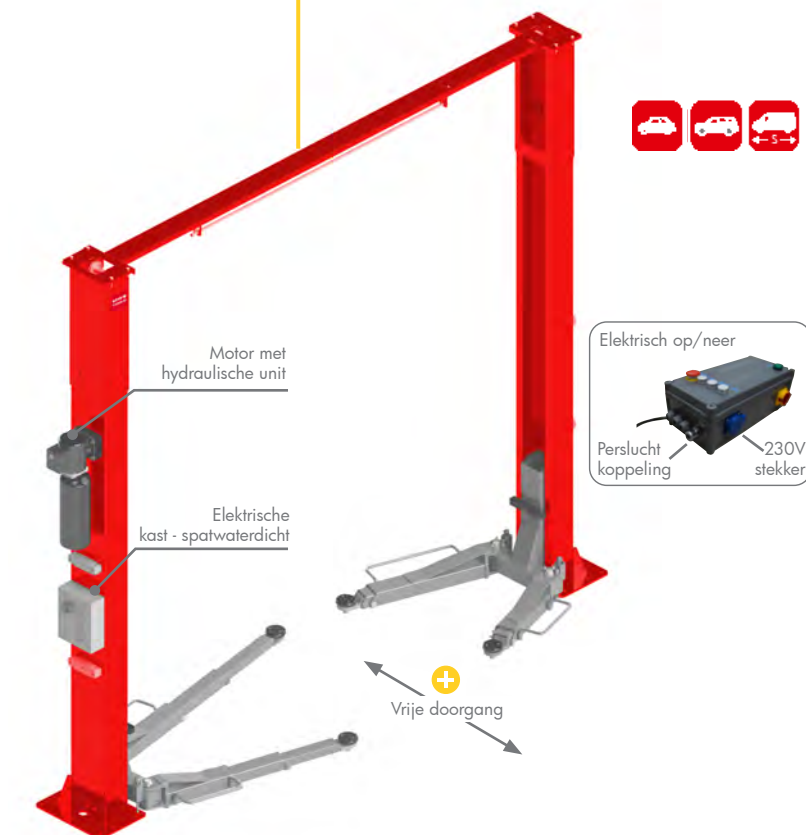

2-KOLOMSHEFBRUG 5 TON, MET BOVENVERBINDING

- De vloer onder de brug blijft helemaal vrij om te werken
- Bovenverbinding met mechanische eindloopschakelaar
- Het heffen stopt als het voertuig te hoog blijft en daardoor de bovenverbinding raakt
- Telescopische, in hoek, instelbare hefarmen met blokkering
- Hefarmen met in hoogte verstelbare rubber doppen
- Minimum hoogte 100 mm, ook geschikt voor sportauto's met lage ophanging
- Rubber doppen beschermen het chassis en verminderen trillingen
- Mechanische valbeveiliging wordt automatisch geactiveerd tijdens het heffen
- Elektrische ontgrendelknop voor het zakken
- 2 hydraulische cilinders voor hoge kwaliteit, soepel heffen en zakken
- Voetbescherming rondom de hefarmen
- Kolommen ontworpen in 2 delen, voor gemakkelijke montage
- Gelijktijdig van de beide armen door middel van een staakabel met manuele afregeling aan beide zijden

Order nr.		724563136 ^A
Orig. nr.		HB250CF
Capaciteit	kg	5.000
Spanning	V	3x400
Vermogen	kW	2,2
Maximum hoogte	mm	1.920 - 1.966
Maximum breedte voertuig	mm	3.350
Gewicht	kg	1.000,00
Afmetingen (l x b x h)	mm	4.124 x 900 x 4.245
Prijs	€	4.985,00

Vanaf

€ 4.135,00

4-KOLOMSHEFBRUG 230V 3,5 - 4 TON

- Vaste oprijplaten
- Bedieningskast met aansluiting voor perslucht tool en stopcontact

Order nr.		724563257 ^A	724563064 ^A
Orig. nr.		HB435M	HB440M
Capaciteit	kg	3.500	4.000
Spanning	V	1x230	1x230
Vermogen	kW	2,2	2,2
Afmetingen laadvlak	mm	4.250 x 530	4.250 x 530
Minimum hoogte	mm	170	200
Maximum breedte voertuig	mm	2.675	2.675
Gewicht	kg	880,00	980,00
Afmetingen (l x b x h)	mm	5.100x3.140x2.120	5.100x3.140x2.120
Prijs	€	4.135,00	4.245,00

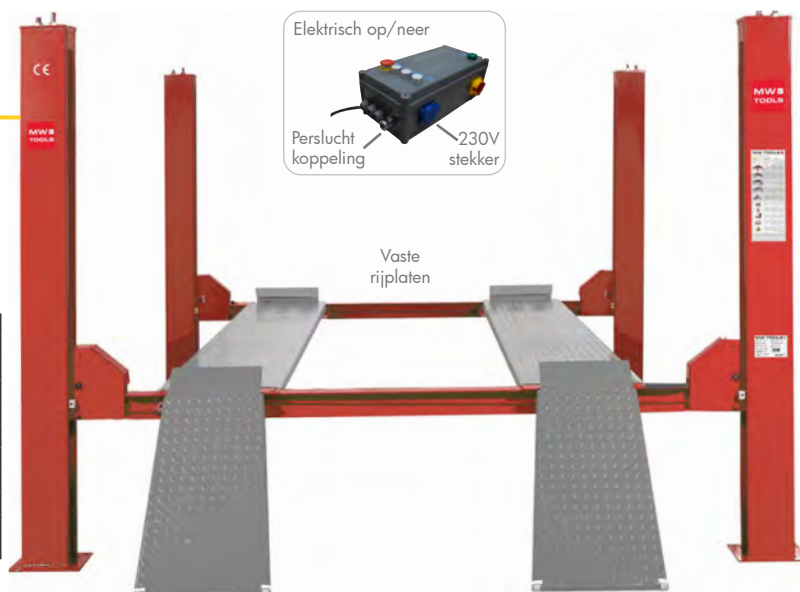

€ 3.425,00

4-KOLOMSHEFBRUG 3X 400V 3,5 TON

- Vaste oprijplaten
- Elektrische bediening
- Bedieningskast met aansluiting voor perslucht tool en stopcontact

Order nr.		724563062 ^A
Orig. nr.		HB435
Capaciteit	kg	3.500
Spanning	V	3x400
Vermogen	kW	2,2
Afmetingen laadvlak	mm	4.250 x 530
Minimum hoogte	mm	170
Maximum breedte voertuig	mm	2.675
Gewicht	kg	880,00
Afmetingen (l x b x h)	mm	5.100 x 3.140 x 2.120
Prijs	€	3.425,00

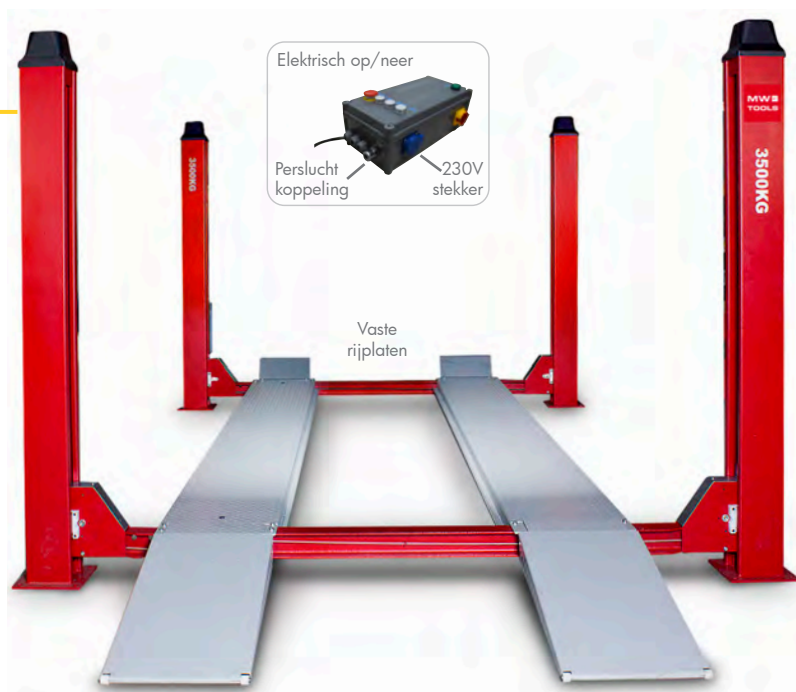

€ 6.890,00

4-KOLOMSHEFBRUG 5 TON VOOR UITLIJNING

- Schuifplaten achteraan
- 3x400V
- Mobiele middenkrik
- Bedieningskast met aansluiting voor perslucht tool en stopcontact
- Optionele draaiplateaus

Order nr.		724563082 ^A
Orig. nr.		HB452
Capaciteit	kg	5.000
Spanning	V	3x400
Vermogen	kW	2,2
Afmetingen laadvlak	mm	5.190 x 2.085
Minimum hoogte	mm	195
Maximum breedte voertuig	mm	2.875
Gewicht	kg	1.130,00
Afmetingen (l x b x h)	mm	6.100 x 3.340 x 2.120
Prijs	€	6.890,00

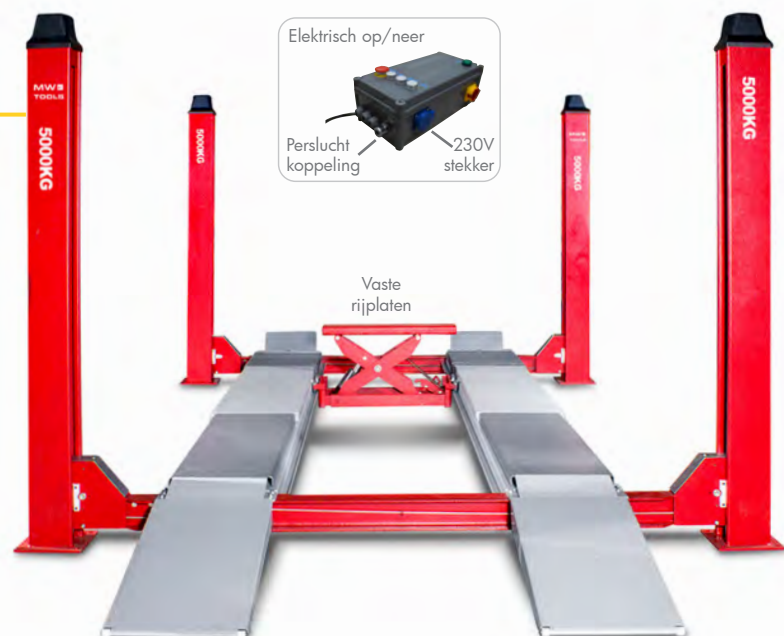

€ 4.155,00

+ LEVERBAAR UIT STOCK

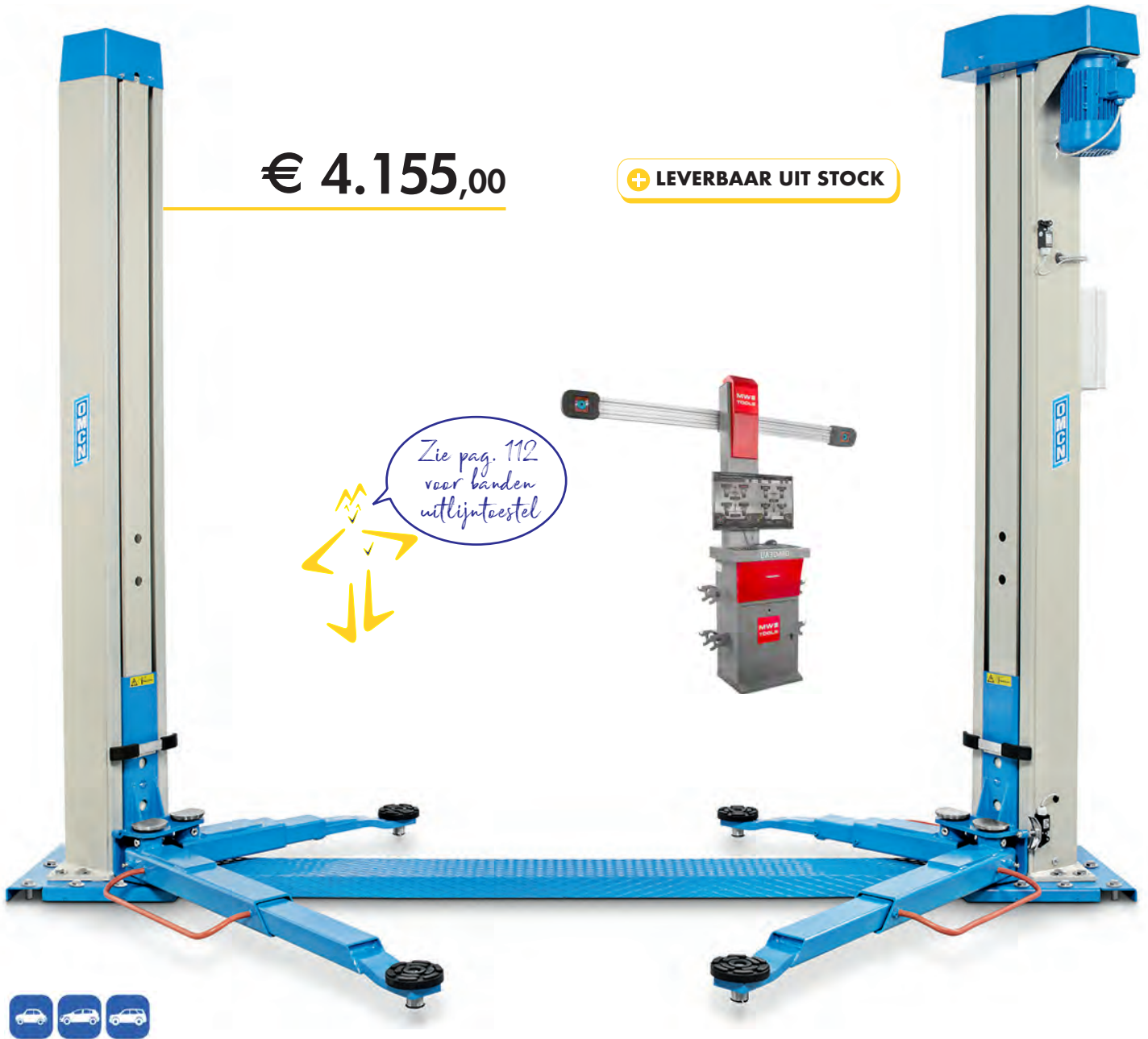

ELEKTROMECHANISCHE 2-KOLOMSHEFBRUG 3,2 TON MET ONDERVERBINDING

- Enkele motoruitvoering met kettingverbinding en onderlat
- Kolommen onder hoek opgesteld voor een optimale deurvrijheid
- 2 hijsspindels uit hoogresistent staal
- Bewaking van simultaneïteit en geluidsniveau van de brug
- Zware 3,3 kw motor 3 x 400V, 50Hz
- Bediening en veiligheids op 24V laagspanning
- Zelfremmende trolleys op beschermde geleidingen
- 4 geleiders per trolley en 4 nastelbare glijblokken voor een perfecte aansluiting
- Zwaar belastbare moeren vragen slechts beperkte smering
- Zelfbeschermende veiligheidsmoeren
- Voetbescherming op 4 punten
- Geleverd met smeerpomp

Order nr.		724564247
Orig. nr.		O199/UE
Capaciteit	t	3,2
Vermogen	kw	3,3
Spanning	V	3x400
Maximum hoogte	mm	100
Minimum hoogte	mm	1.975
Maximum breedte voertuig	mm	2.500
Gewicht	kg	620,00
Afmetingen (l x b x h)	mm	3.325 x 500 x 2.615
Prijs	€	4.155,00

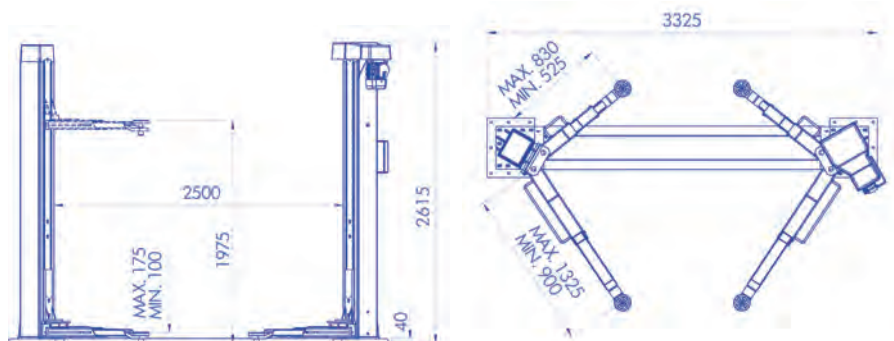

ELEKTROMECHANISCHE 2-KOLOMSHEFBRUG 3,2 - 3,5 - 4,0 TON MET VRIJE ONDERVLOER

- Verdraaide opstelling van de kolommen: zwaartepunt ligt een stuk voor de kolommen. Hierdoor kan de bestuurder het voertuig sneller inrijden en kan er sneller met liften vna het voertuig begonnen worden
- Optimale deurvrijheid, doordat er niet meer tot tussen de kolommen moet gereden worden
- Volle capaciteit op alle posities van de armen
- Dubbele motoruitvoering, met elektrische synchronisatie tussen de trolleys
- 2 hijsspindels: onmiddellijk dalen of stijgen zonder veiligheden, ideaal voor werken waarbij precisie aanpassingen van de hoogte van belang zijn
- Kolommen onder hoek opgesteld voor een optimale deurvrijheid
- Bewaking van simultaneïteit en geluidsniveau van de brug
- Bediening en veiligheden op 24V laagspanning
- Zelfremmende trolleys op beschermde geleidingen
- 6 geleiders per trolley en 4 nastelbare glijblokken voor een perfecte aansluiting
- Zwaar belastbare moeren vragen slechts beperkte smering
- Zelfbeschermende veiligheidsmoeren
- Voetbescherming op 4 punten
- Smeersysteem op de trolleys



Vanaf
€4.955,00

+ LEVERBAAR UIT STOCK

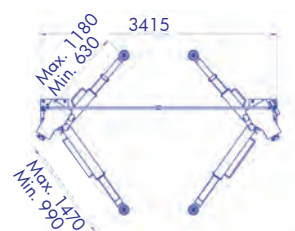
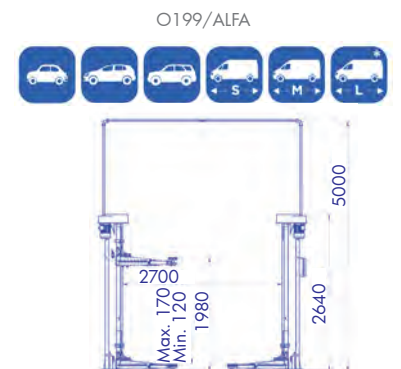
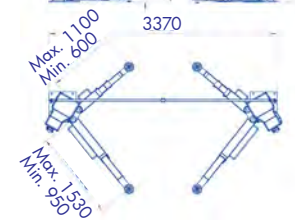
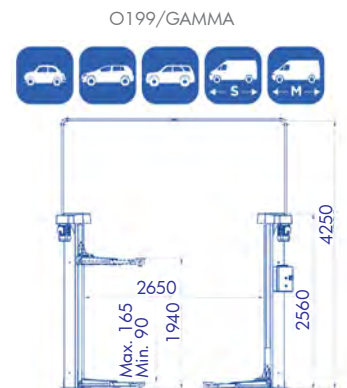
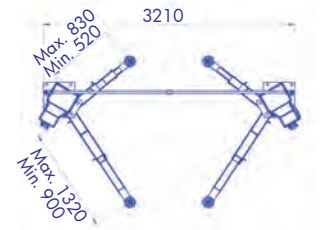
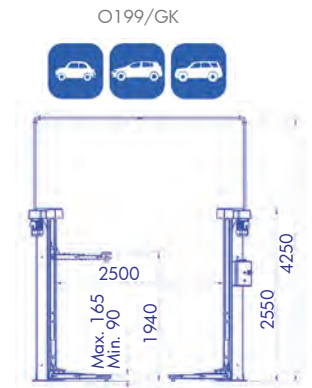

Order nr.		724564241	724564240	724564236
Orig. nr.		O199/GK	O199/GAMMA	O199/ALFA
Capaciteit	t	3,2	3,5	4,0
Vermogen	kW	2 + 2	2,6+2,6	2,6 + 2,6
Spanning	V	3x400	3x400	3x400
Maximum hoogte	mm	1.940	1.940	1.980
Minimum hoogte	mm	90	90	120
Maximum breedte voertuig	mm	2.500	2.650	2.700
Gewicht	kg	760,00	710,00	850,00
Afmetingen (l x b x h)	mm	3.210 x 500 x 4.250	3.370 x 1.530 x 4.250	3.415 x 630 x 5.000
Prijs	€	4.955,00	5.430,00	6.370,00



WIELUITLIJNAPPARAAT 3D MET 2 X 5 M PIXEL CAMERA

- 2 x 5 M pixel hoge resolutie industriële camera's met hoge meetsnelheid
- Elektrisch instelbare camerabalk met lengte 2.782 mm
- 32" beeldscherm
- Verschillende uitlijnmethodes: rollend, statisch, rotatie
- Parkeercamera: de operator ziet de voorwielen live op het scherm tijdens het aanrijden op de brug
- 4 lichtgewicht targets en wielklemmen (4-klaauws)
- Draaiplateaus met diameter 350 mm, dikte 49 mm
- Voertuigdatabase met 20.000 voertuigen met toegang tot updates
- Canon printer, klavier en HP computer
- Stuurklem, pedaalklem, 4 Camber bouten

Order nr.		724562980
Orig. nr.		UA3D400
Spanning	V	230
Uitlijntype		3D
Wielbereik	inch	13 - 24"
Schermgrootte	inch	32"
Prijs	€	8.000,00



€ 5.940,00

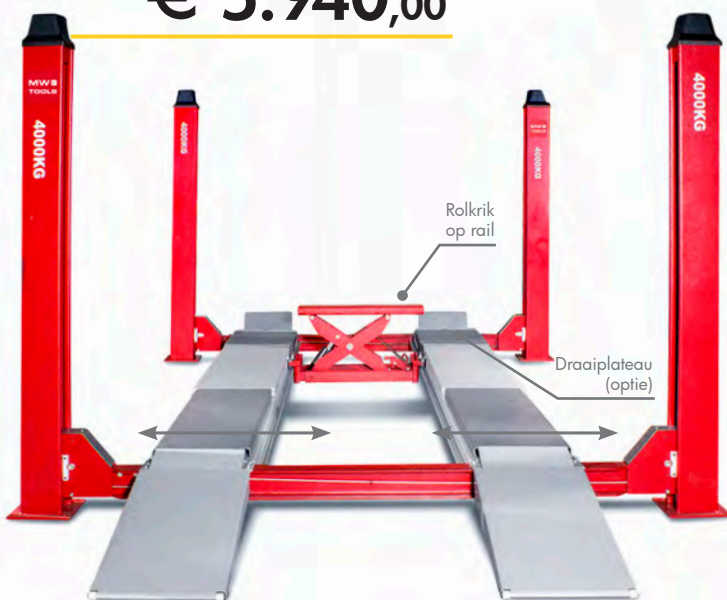

4-KOLOMSHEFBRUG 4 TON VOOR UITLIJNING

- Schuifplaten achteraan
- Uitsparingen voor draaiplateaus vooraan
- Mobiele middenkrik
- Elektrische op en neer
- Bedieningskast met aansluiting voor perslucht tool en stopcontact

Order nr.		724563070
Orig. nr.		HB442U
Capaciteit	kg	4.000
Spanning	V	3 x 400
Vermogen	kW	2,2
Afmetingen laadvlak	mm	4.250 x 530
Minimum hoogte	mm	220
Maximum breedte voertuig	mm	2.675
Gewicht	kg	1.275,30
Afmetingen (l x b x h)	mm	5.100 x 3.140 x 2.120
Prijs	€	5.940,00

OPTIE VOOR HB442U

SET 2 DRAAIPLATEAUS

Order nr.		724563123
Orig. nr.		HB440UD
Gewicht	kg	50,00
Prijs	€	645,00



LAAG

TYPE LIGHT DUTY 2 TON

- Draagbeugel op de krik
- Geleverd in een handige PVC koffer

Order nr.		754752221 ^A	754752220 ^A
Orig. nr.		CAT2L	CATM200
Capaciteit	t	2	2
Hoogte maximum A	mm	330	380
Hoogte minimum B	mm	85	130
C	mm	230	225
D	mm	230	225
E	mm	60	60
F	mm	150	145
G	mm	550	531
H	mm	540	500
Gewicht	kg	11	13,50
Prijs	€	62,50	75,50



QUICKLIFT

TYPE SPEED PUMP PEDAL 3 TON

Order nr.		754753000 ^A
Orig. nr.		CATM300T
Capaciteit	t	3
Hoogte maximum A	mm	520
Hoogte minimum B	mm	145
C	mm	380
D	mm	380
E	mm	140
F	mm	155
G	mm	740
H	mm	950
Gewicht	kg	39,00
Prijs	€	173,00



EXTRA LAAG

TYPE EXTRA LAAG PROFIEL 2,5 TON

- Extra lage minimumhoogte 85 mm

Order nr.		754752260 ^A
Orig. nr.		CAT25TL
Capaciteit	t	2,5
Hoogte maximum A	mm	455
Hoogte minimum B	mm	85
C	mm	380
D	mm	380
E	mm	110
F	mm	150
G	mm	690
H	mm	950
Gewicht	kg	36,00
Prijs	€	180,00



INFO

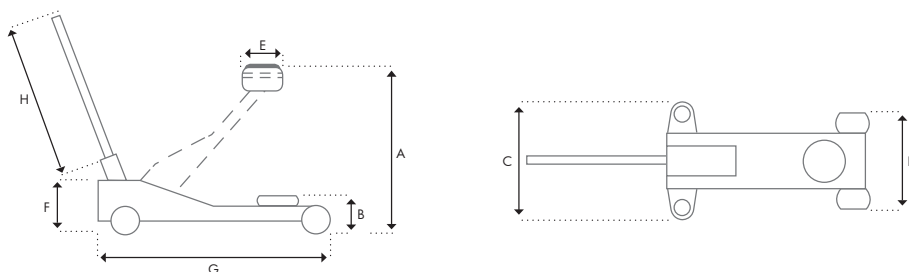

KRIKS MET DUBBELE POMP

- Met 1 pompslag wordt meer olie verzet zodat de krik heel snel omhoog wordt gebracht.
- Modellen met automatische aanpassing van de pompsnelheid. De hoge pompsnelheid in onbelaste toestand, wordt vanzelf verlaagd bij een hogere belasting op de krik.



€ 173,00



TYPE DUBBELE POMP 3 TON

Order nr.		754753027 ³
Orig. nr.		CATM300D
Capaciteit	t	3
Hoogte maximum A	mm	465
Hoogte minimum B	mm	130
C	mm	328
D	mm	328
E	mm	115
F	mm	155
G	mm	630
H	mm	116
Gewicht	kg	39,00
Prijs	€	173,00

€ 191,00



TYPE DUBBELE POMP, LAAG PROFIEL 2,5 TON

- Extra lage minimumhoogte van 75 mm

Order nr.		754753028 ³
Orig. nr.		CAT25DL
Capaciteit	t	2,5
Hoogte maximum A	mm	515
Hoogte minimum B	mm	75
C	mm	328
D	mm	328
E	mm	110
F	mm	150
G	mm	722
H	mm	1.220
Gewicht	kg	39,00
Prijs	€	191,00

Vanaf

€ 158,00



TYPE ALUMINIUM/STAAL MET DUBBELE POMP

- Zeer lichte aluminium basisconstructie, heel draagbaar
- Dubbele cilinder is in enkele pompslagen op de hoogste stand
- Extra laag, geschikt voor sportwagens

Order nr.		754752266 ³	754752262 ⁴
Orig. nr.		CAT15ALU	CAT25ALU
Capaciteit	t	1,5	2,5
Hoogte maximum A	mm	360	460
Hoogte minimum B	mm	90	100
C	mm	290	292
D	mm	200	292
E	mm	100	100
F	mm	175	170
G	mm	590	650
H	mm	900	900
Gewicht	kg	14,30	26,00
Prijs	€	158,00	202,00

INFO

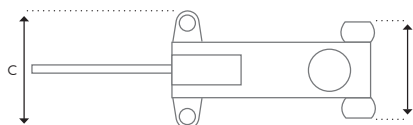
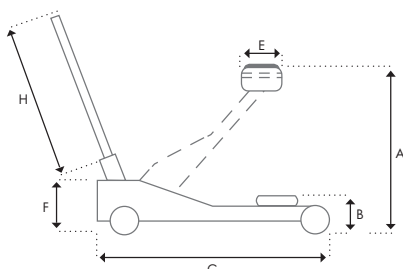

TYPE PROFESSIONELE QUICKLIFT PEDAAL MET DUBBELE POMP EN 3 TON

- Quicklift pedaal: in enkele pompslagen is de kop boven
- Traag zakken, bij lasten hoger dan 50 kg
- Lage minimumhoogte van 95 mm
- Geruisloze nylonwielen

Order nr.		754753029
Orig. nr.		CAT30DP
Capaciteit	t	3
Hoogte maximum A	mm	505
Hoogte minimum B	mm	95
C	mm	380
D	mm	380
E	mm	100
F	mm	195
G	mm	720
H	mm	970
Gewicht	kg	39,00
Prijs	€	293,00

€ 293,00



TYPE EXTRA LAAG EN LANG 2 - 3 TON

- Zwaar frame met extra steunwiel middenin voor eenvoudig verplaatsen
- Met quicklift voetpedaal
- Grote en geruisloze gecoatete PU wielen

		1	2
Order nr.		754752261	754752270
Orig. nr.		CAT2TLL	CAT3TLL
Capaciteit	t	2	3
Hoogte maximum A	mm	510	525
Hoogte minimum B	mm	75	140
Quicklift pedaal		ja	ja
C	mm	440	350
D	mm	440	350
E	mm	105	105
F	mm	195	180
G	mm	1.050	1.150
H	mm	1.060	1.060
Gewicht	kg	42,00	55,00
Prijs	€	326,00	409,00

€ 326,00

EXTRA LAAG



€ 409,00

TYPE HEAVY DUTY 5 - 10 TON

- Geschikt voor vrachtwagens, bussen ...
- Met quicklift pedaal

		3	4
Order nr.		754750996	754750998
Orig. nr.		CAT5TLN	CAT10TLN
Capaciteit	t	5	10
Hoogte maximum A	mm	570	560
Hoogte minimum B	mm	150	160
Quicklift pedaal		ja	ja
C	mm	420	255
D	mm	300	255
E	mm	130	130
F	mm	200	255
G	mm	1.412	1.540
H	mm	1.090	1.090
Gewicht	kg	85,00	129,00
Prijs	€	565,00	875,00

€ 565,00



€ 875,00

INFO

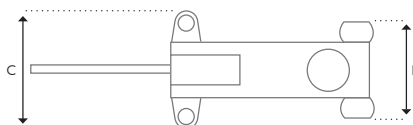
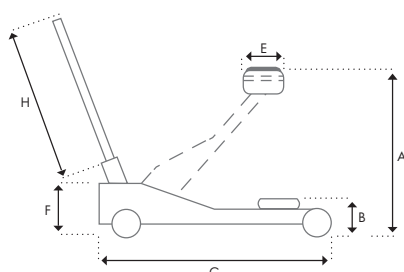

€ 179,00



Lage positie

€ 199,00



€ 209,00



€ 219,00



Hoge positie

PNEUMATISCHE BALLONKRIK

- 3-delige rubber ballon met groot hefbereik, 2-delige rubber ballon voor PBK202K
- 4-laags vezelversterkt rubber met een dikte van 7,5mm met een testcyclus van 350.000 hef- en daalbewegingen
- Precieze bedieningsschakelaar die toelaat om op een veilige en gecontroleerde manier te heffen en te zakken

	1	2	3	4
Order nr.	754752252	754752254	754752255	754752253
Orig. nr.	PBK202K	PBK302K	PBK302L	PBK303K
Capaciteit	t	2	2	2
Handvat		Kort	Lang	Kort
Hoogte minimum	mm	110	125	140
Hoogte maximum	mm	300	430	400
Hefduur	s	6	6	6
Aantal balgen		2	3	3
Afmetingen	mm	520 x 280 x 150	520 x 280 x 125	520 x 280 x 125
Gewicht	kg	15,00	14,20	16,30
Prijs	€	179,00	199,00	209,00



Voor PBK202K en PBK303K

NEW

€ 250,00



HYDRAULISCHE VERENCOMPRESSOR 1 TON

- Verenperser met hydraulische voetpomp voor het onder spanning zetten van autoveren bij het vervangen ervan
- Hydraulische cilinder met voetpomp, voor een stationaire, handenvrije opstelling op de grond
- Verschillende hoogtes van de klembeugels, afhankelijk van de verenlengte
- Minimum verenlengte 210 mm
- Maximum verenlengte 570 mm
- Maximum verendiameter 300 mm
- Met veiligheidsketting tegen het wegslaan van de veer tijdens het persen

BANDENVULPISTOOL 8 EN 19 LITER

	1	2		
Order nr.	724563146	724563144	Order nr.	757170302
Orig. nr.	BVP80	BVP190	Orig. nr.	VCP100
Drukvat	l	8	Maximale kracht	t
Gewicht	kg	7,00	Gewicht	kg
Afmetingen (l x b x h)	mm	660 x 250 x 290	Afmetingen (l x b x h)	mm
Prijs	€	90,50	Prijs	€

HYDRO-PNEUMATISCH

Het gebruik van de perslucht geeft de nodige kracht aan het hydraulische systeem om zonder inspanning het voertuig te kunnen krikken. Deze kriks zijn geschikt voor zware voertuigen zoals bussen, vrachtwagens, landbouwvoertuigen, bouwmachines, kranen, enz.

HYDRAULISCH-PNEUMATISCHE ROLKRIK 22 - 35 TON

- Aan te sluiten op compressor
- Grote rubbergecoate wielen
- CAT835 geleverd met 3 verlengstukken : 60, 100, 140 mm
- CAT822 geleverd met 4 verlengstukken : 20, 25, 60, 100 mm



Order nr.		754750022 ^A	754750024 ^A
Orig. nr.		CAT822	CAT835
Capaciteit	t	22	35
Aantal trappen		1	1
Hoogte minimum	mm	225	250
Hoogte maximum	mm	535	575
Gewicht	kg	36,00	46,00
Prijs	€	398,00	515,00

Vanaf

€ 398,00



DRAAGBARE HYDRAULISCH-PNEUMATISCHE ROLKRIK 30 TON

- 2 traps model
- Voor gebruik in pechverhelping en onderweg

INFO

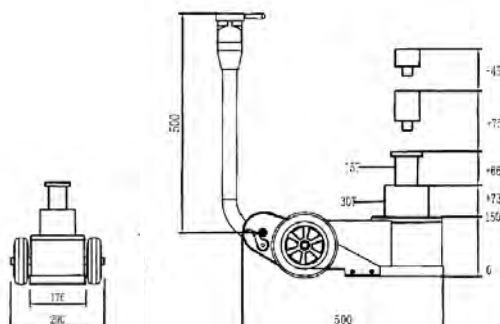

INFO



Order nr.		754752282 ^A
Orig. nr.		HPK1530M
Capaciteit	t	30 - 15
Aantal trappen		2
Hoogte minimum	mm	150
Hoogte maximum	mm	409
Capaciteit niveau 1	t	30
Capaciteit niveau 2	t	15
Gewicht	kg	30,00
Prijs	€	1.045,00

€ 1.045,00



2 traps



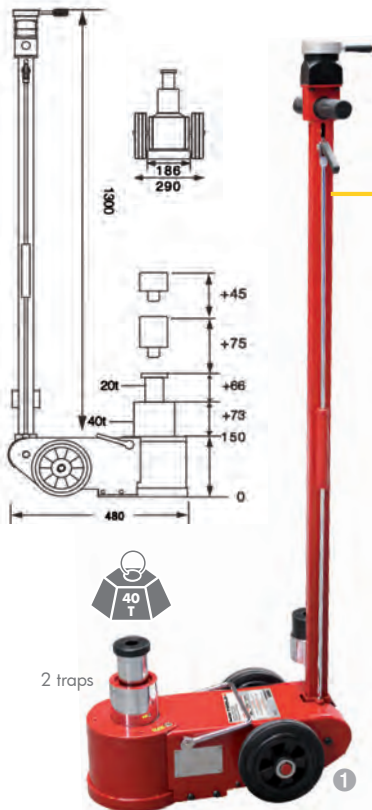

Vanaf
€ 769,00

Voor lage
profielvoertuigen



PROMO

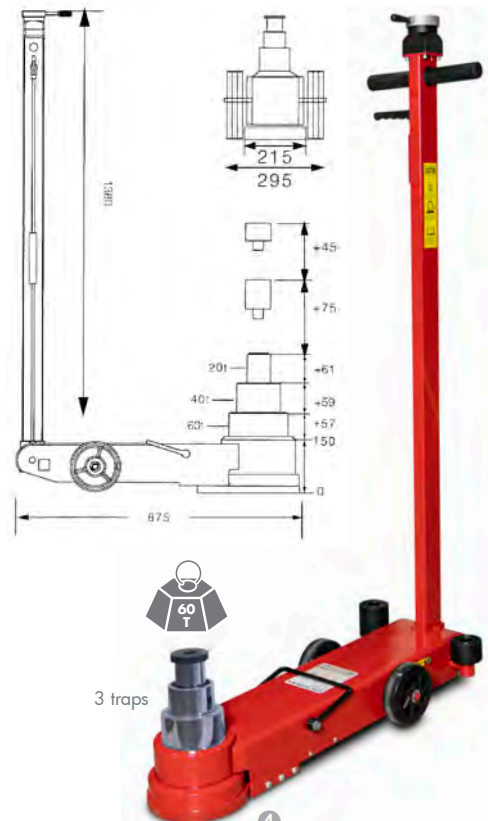
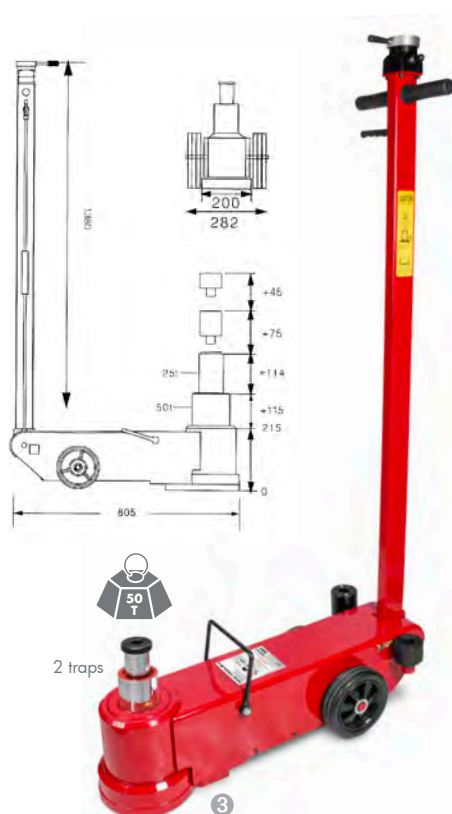

**HYDRAULISCH-PNEUMATISCHE ROLKRIK
40 - 50 - 60 TON**

- Geleverd met 2 extensiestukken 75 mm en 45 mm
- Industriële XTP dichtingen 'made in USA'
- Langdurig blijvende smering van de krik door hoogwaardige olie

	1	2	3	4
Order nr.	754752286 A	754752256 A	754752290 A	754752294 A
Orig. nr.	HPK2040L	HPK102040L	HPK2550	HPK204060L
Capaciteit	40 - 20	40 - 20 - 10	50 - 25	60 - 40 - 20
Aantal trappen	2	3	2	3
Hoogte minimum	150	125	215	150
Hoogte maximum	409	409	564	447
Capaciteit niveau 1	40	40	50	60
Capaciteit niveau 2	20	20	25	40
Capaciteit niveau 3	-	10	-	20
Gewicht	40,00	44,00	73,00	67,00
Prijs	€ 859,00	€ 1.339,00	1.305,00	€ 1.485,00
Promoprijs			€ 1.255,00	

EXTRA LAAG SPECIAAL VOOR 

Vanaf

€ 1.705,00

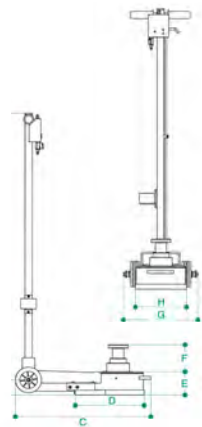
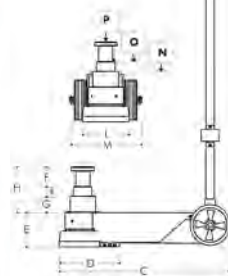
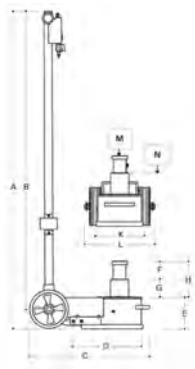

LAAG PROFIEL, 40 TON

- Dubbele cilinder 40/20 ton
- Geleverd met positioneerbare, lange hendel met houder en 2 verlengstukken 120 en 70 mm
- 2 bijgeleverde verlengstukken
- Ergonomisch en praktisch ontwerp, makkelijk en vlot in transport
- Afstand tot de vloer van 45mm

SMAL EN LAAG PROFIEL, 60 TON

- Slechts 150 mm hoog
- 3-voudige cilinder 60/30/18 ton
- 2 bijgeleverde verlengstukken

VOOR Bussen, 60 TON 

- Slechts 120 mm hoog en kort ontwerp
- 3-voudige cilinder 60/30/15 ton
- Geleverd met positioneerbare, lange hendel met houder en 2 verlengstukken



		1	2	3
Order nr.		754750733 ^A	754750735 ^A	754750736 ^A
Orig. nr.		CTYAK215/N	CTYAK315/L	CTYAK312
Capaciteit	t	40 - 20	60 - 30 - 18	60 - 30 - 15
Werkdruk	bar	8 - 10	8 - 10	8 - 10
Lucht verbruik	l/min	400	400	600
A	mm	1400	1400	1385
B	mm	1320	1320	1310
C	mm	525	730	660
D	mm	270	250	330
E	mm	150	150	120
F	mm	78	66	135
G	mm	72	63	300
H	mm	150	185	250
Gewicht	kg	39,00	46	50,00
Prijs	€	1.705,00	2.535,00	2.515,00

DRAAGBAAR SPECIAAL VOOR 

HYDRO-PNEUMATISCHE KRIK 20 TON

- Extreem lichte, compacte en efficiënte krik
- Dubbele cilinder 20/10 Ton
- Geleverd met demonteerbare hendel, sterke kunststof transportkoffer op wielen, en set verlengstukken
- 2 bijgeleverde verlengstukken



€ 1.745,00

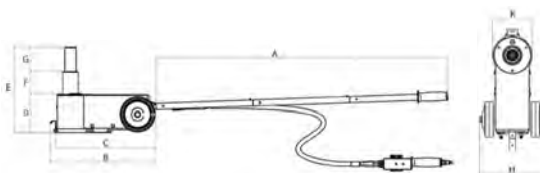

Order nr.		754750732 ^A
Orig. nr.		CTYAK214/P
Capaciteit	t	20 - 10
Werkdruk	bar	8 - 10
Lucht verbruik	l/min	380
A	mm	354 - 1052
B	mm	380
C	mm	360
D	mm	140
E	mm	306
F	mm	80
G	mm	86
H	mm	230
K	mm	140
Gewicht	kg	15,00
Prijs	€	1.745,00



GARAGEKRIK 2 TON MET LAAG PROFIEL IN KORTE UITVOERING

- Brede basis met heel goede stabiliteit
- Ergonomische hendel
- Gecontroleerd zakken via knop op de hendel
- Rubber beschermdop voor chassis
- Nylon wielen met **rustige, geluidsarme loop** op de werkvloer

GARAGEKRIK 2 TON MET LAAG PROFIEL EN BREDE BASIS

- **PU wielen**, met vooraan dubbele gebalanceerde wielen, ideaal voor vloeren met roosters, of oneffen ondergrond op deparage en pechverhelping
- Ergonomische hendel
- **Extra brede basis** met heel goede stabiliteit
- Gecontroleerd zakken via voetpedaal
- Rubber beschermdop voor chassis

GARAGEKRIK 2 TON MET LAAG PROFIEL IN LANGE UITVOERING

- Heel laag profiel: minimum hoogte 90 mm
- Quicklift pedaal voor het snel op hoogte brengen van de kop
- Nylon wielen
- Ergonomische hendel
- Gecontroleerd zakken via grote handknop
- Rubber beschermdop op de kop

Order nr.		724564360	Order nr.		724564362	Order nr.		724564364
Orig. nr.		O3000	Orig. nr.		O3010	Orig. nr.		O3020
Capaciteit	t	2	Capaciteit	t	2	Capaciteit	t	3
Hoogte minimum	mm	95	Hoogte minimum	mm	95	Hoogte minimum	mm	90
Hoogte maximum	mm	480	Hoogte maximum	mm	710	Hoogte maximum	mm	505
A	mm	480	Quicklift pedaal		ja	Quicklift pedaal		ja
B	mm	95	A	mm	710	A	mm	505
C	mm	350	B	mm	95	B	mm	90
D	mm	290	C	mm	480	C	mm	290
E	mm	130	D	mm	485	D	mm	275
F	mm	200	E	mm	130	E	mm	130
G	mm	660	F	mm	210	F	mm	145
H	mm	810	G	mm	1.000	G	mm	1.260
Gewicht	kg	39,00	H	mm	780	H	mm	915
Afmetingen (l x b x h)	mm	660 x 350 x 1.010	Gewicht	kg	67,00	Gewicht	kg	40,00
Prijs	€	705,00	Afmetingen (l x b x h)	mm	1.000 x 480 x 990	Afmetingen (l x b x h)	mm	1.260 x 275 x 145
			Prijs	€	1.225,00	Prijs	€	965,00

INFO

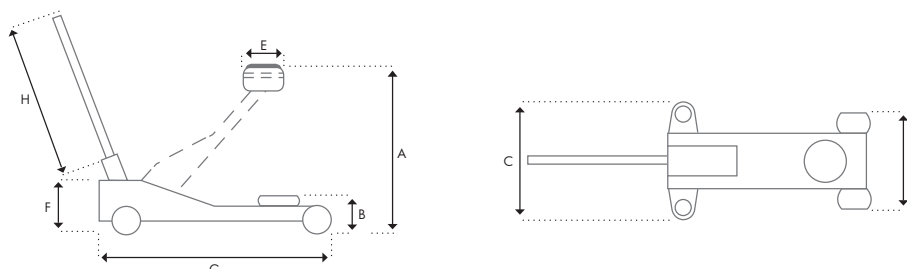



€ 565,00



€ 605,00



€ 1.155,00

HYDRAULISCHE GARAGEKRIK 1,5 TON, MET KORT FRAME

- Sterke, compacte krik voor personenwagens, SUV's, aanhangers, etc
- Cilinder en pomp van hoge kwaliteit
- Kunststof wielen met rustige loop
- Beveiligd tegen overbelasting
- **Optie** Rubber dop art. O392/A

HYDRAULISCHE GARAGEKRIK 2 TON, MET KORT FRAME

- Sterke, compacte krik voor personenwagens, SUV's, aanhangers, etc
- Cilinder en pomp van hoge kwaliteit
- Kunststof wielen met rustige loop
- Beveiligd tegen overbelasting
- **Optie** Rubber dop art. O392/A

HYDRAULISCHE GARAGEKRIK 2 TON, LANG FRAME EN DUBBELE FRONTWIELEN

- **Dubbele balancerende frontwielen** : geschikt voor vloeren met roosters en oneffenheden. Ook geschikt voor pechverhelpingsdiensten en gebruik op ruwe ondergronden zoals wegen, parkings, pechstrook, etc.
- **Wielen in polyurethaan**: zacht lopend en geluïdsdempend
- Cilinder en pomp van hoge kwaliteit
- Beveiligd tegen overbelasting
- **Optie** Rubber dop art. O392/B

Order nr.		724564308 ^A
Orig. nr.		O252
Capaciteit	t	1,5
Hoogte minimum	mm	130
Hoogte maximum	mm	525
A	mm	525
B	mm	130
C	mm	365
D	mm	290
E	mm	100
F	mm	200
G	mm	700
H	mm	820
Gewicht	kg	35,00
Afmetingen (l x b x h)	mm	700 x 290 x 200
Prijs	€	565,00

Order nr.		724564309 ^A
Orig. nr.		O253
Capaciteit	t	2
Hoogte minimum	mm	130
Hoogte maximum	mm	525
A	mm	525
B	mm	130
C	mm	390
D	mm	290
E	mm	100
F	mm	200
G	mm	700
H	mm	820
Gewicht	kg	35,00
Afmetingen (l x b x h)	mm	700 x 290 x 200
Prijs	€	605,00

Order nr.		724564126 ^A
Orig. nr.		O1120/E
Capaciteit	t	2
Hoogte minimum	mm	130
Hoogte maximum	mm	760
Quicklift pedaal		ja
A	mm	760
B	mm	130
C	mm	480
D	mm	480
E	mm	130
F	mm	200
G	mm	1.080
H	mm	910
Gewicht	kg	65,00
Afmetingen (l x b x h)	mm	1.080 x 480 x 200
Prijs	€	1.155,00

INFO

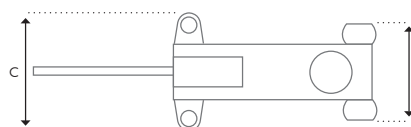
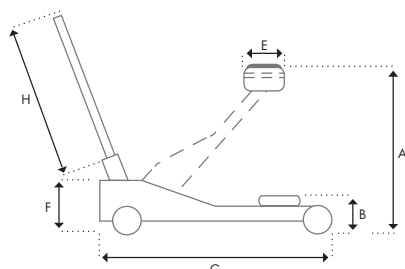



€ 835,00



€ 1.255,00

HYDRAULISCHE GARAGEKRIK 3 TON, MET KORT FRAME

- Sterke, compacte krik voor personenwagens, SUV's, aanhangers, etc.
- Cilinder en pomp van hoge kwaliteit
- Kunststof wielen met rustige loop
- Beveiligd tegen overbelasting
- **Optie** Rubber dop art. O392/B

HYDRAULISCHE GARAGEKRIK 6 TON, MET LANGE UITBOUW

- Geschikt voor zware **voertuigen**, zoals bestelwagens, vrachtwagens, camping cars, etc.
- Zwaar frame met grote wielen voor het vlot verzetten van de krik, ondanks zijn zware eigengewicht
- **Quicklift voetpedaal** voor het snel op hoogte brengen van de krik in slechts enkele seconden

Order nr.		724564310 ^A
Orig. nr.		O254
Capaciteit	t	3
Hoogte minimum	mm	140
Hoogte maximum	mm	610
A	mm	610
B	mm	140
C	mm	395
D	mm	310
E	mm	130
F	mm	225
G	mm	760
H	mm	820
Gewicht	kg	45,00
Afmetingen (l x b x h)	mm	760 x 310 x 225
Prijs	€	835,00



Order nr.		724564319 ^A
Orig. nr.		O263
Capaciteit	t	6
Hoogte minimum	mm	150
Hoogte maximum	mm	550
Quicklift pedaal		ja
A	mm	550
B	mm	150
C	mm	360
D	mm	290
E	mm	130
F	mm	190
G	mm	1.580
H	mm	920
Gewicht	kg	80,00
Afmetingen (l x b x h)	mm	1.580 x 290 x 190
Prijs	€	1.255,00

INFO

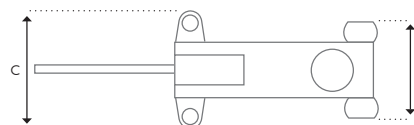
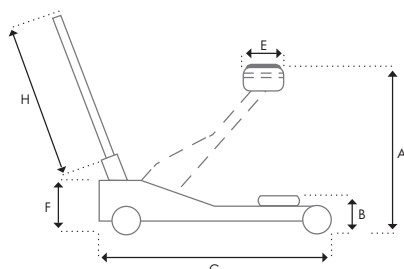



€ 1.585,00



€ 1.815,00

HYDRAULISCHE GARAGEKRIK 8 TON, MET LANGE UITBOUW

- Geschikt voor zware **voertuigen**, zoals bestelwagens, vrachtwagens, camping cars, etc.
- Zwaar frame met grote wielen voor het vlot verzetten van de krik, ondanks zijn zware eigengewicht
- **Quicklift voetpedaal** voor het snel op hoogte brengen van de krik in slechts enkele seconden

Order nr.		724564320 ^A
Orig. nr.		O264
Capaciteit	t	8
Hoogte minimum	mm	150
Hoogte maximum	mm	560
Quicklift pedaal		ja
A	mm	560
B	mm	150
C	mm	385
D	mm	305
E	mm	130
F	mm	230
G	mm	1.650
H	mm	920
Gewicht	kg	95,00
Afmetingen (l x b x h)	mm	1.650 x 305 x 230
Prijs	€	1.585,00

HYDRAULISCHE GARAGEKRIK 10 TON, MET EXTRA LANGE UITBOUW

- Geschikt voor zware **voertuigen**, zoals bestelwagens, vrachtwagens, camping cars, etc.
- Zwaar frame met grote wielen voor het vlot verzetten van de krik, ondanks zijn zware eigengewicht
- **Quicklift voetpedaal** voor het snel op hoogte brengen van de krik in slechts enkele seconden

Order nr.		724564321 ^A
Orig. nr.		O265
Capaciteit	t	10
Hoogte minimum	mm	185
Hoogte maximum	mm	630
Quicklift pedaal		ja
A	mm	630
B	mm	185
C	mm	445
D	mm	360
E	mm	155
F	mm	265
G	mm	1.880
H	mm	900
Gewicht	kg	148,00
Afmetingen (l x b x h)	mm	1.880 x 360 x 265
Prijs	€	1.815,00

ACCESSOIRES

RUBBER KOP VOOR ROLKRIKS

Geschikt voor types 112, 112/A, 252, 253, 1120/F, 1130/XR

€ 88,90



Order nr.	Orig. nr.	Voor type	Prijs
724564526 ^A	O392/A	O112-O112/A-O252-O253-O1120/F-O1130/XR	88,90
724564527 ^A	O392/B	O113-O114-O115-O116-O254-O255-O256-O1120/E	88,90
724564528 ^A	O392/C	112/B, 112/C, 112/D, O119-O119/A-O120-O257-O259-O260-O261	88,90
724564529 ^A	O392/D	O258-O1120/G	88,90

Vanaf
€ 1.335,00



Vanaf
€ 1.535,00

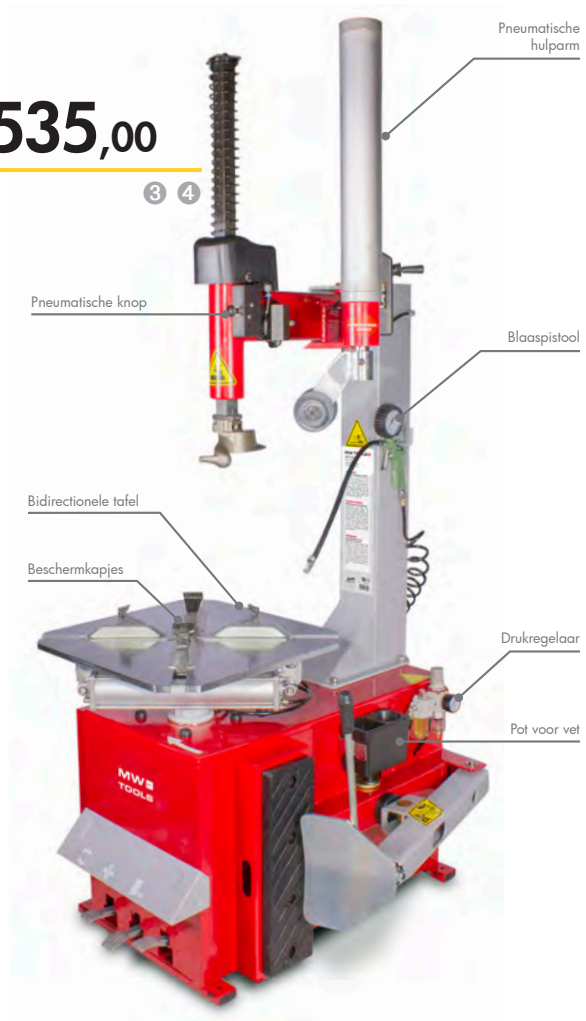

BANDENWISSELAAR 24"

- Manuele opspanning van de demontage/montagearm
- Montagekop voor zowel standaardbanden als laag profiel
- Compleet met bandenblazer, drukregelaar en olieverneveling

BANDENWISSELAAR 24" MET HULPARM

- Pneumatische opspanning van de demontage/montagearm
- Pneumatische hulparm voor eenvoudiger monteren of demonteren
- Montagekop voor zowel standaardbanden als laag profiel
- Compleet met bandenblazer, drukregelaar en olieverneveling

	1	2	3	4
Order nr.	724563090 ^A	724563091 ^A	724563092 ^A	724563093 ^A
Orig. nr.	BT100	BT100M	BT200	BT200M
Spanning	V	230	3x400	230
Swing arm	manueel klemmen	manueel klemmen	pneumatisch klemmen	pneumatische klemmen
Maximum band diameter	mm/" 1.040/41	1.040/41	1.040/41	1.040-41
Maximum banddikte	mm/" 355/14	355/14	355/14	355-14
Gewicht	kg 168,00	168,00	226,00	207,00
Afmetingen (l x b x h)	mm 960 x 760 x 920	960 x 760 x 920	960 x 760 x 920	960 x 760 x 920
Prijs	€ 1.335,00	1.375,00	1.555,00	1.535,00

ACCESSOIRES

BANDENVET 5KG

Order nr.	724563200 ^A
Prijs	€ 30,50



BORSTEL RECHT

Order nr.	724563202 ^A
Prijs	€ 3,97



BORSTEL 45°

Order nr.	724563213 ^A
Prijs	€ 9,07



BANDENLICHTER PLAT MODEL

	763504000 ^I	763506000 ^I
Order nr.	IZ6350400400	IZ6350400600
Orig. nr.		
Lengte	mm 400	600
Afmetingen (l x b x h)	mm 400 x 25 x 10	600 x 30 x 10
Prijs	€ 23,50	34,90



€ 2.475,00

Nylon drukrol laat geen sporen na op de velg

360° velgdrukker

Pneumatische roller voor het opheffen van banden

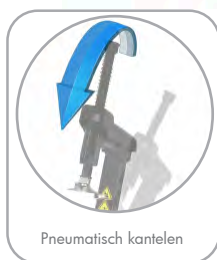

Pneumatisch kantelen





3-voudige pneum. hulparm voor runflat en laagprofielbanden



BANDENWISSELAAR 24" MET KANTELARM

- Pneumatische hulparmen voor laagprofielbanden, run-flatbanden en banden met harde zijwanden
- Pneumatische achteruit kantelbare zuil
- Montagekop met automatische positionering van de kop op de velg
- De moeiteloze en precieze positionering van de kop voorkomt schade aan de velgen en banden

Order nr.		724563190 	724563191 
Orig. nr.		BT300H	BT300HM
Hulparm		3-voudig pneumatisch	3-voudig pneumatisch
Spanning	V	3 x 400	230
Intern klemmen	Inch	12 - 24	12 - 24
Extern klemmen	Inch	10 - 21	10 - 21
Maximum band diameter	mm/"	1.000 - 39	1.000 - 39
Maximum banddikte	mm/"	355 - 14	355 - 14
Capaciteit motor	kW	1,1	1,1
Afmetingen (l x b x h)	mm	1.230 x 760 x 980	1.230 x 760 x 980
Prijs	€	2.475,00	2.475,00

ACCESSOIRE

ADAPTOR VOOR MOTO WIELEN OP 'BT' BANDENWISSELAARS

Order nr.	724563153 
Orig. nr.	BTAC1
Prijs	€ 247,00



€ 3.245,00



BANDENWISSELAAR 26"

- Voor grote en zware voertuigen met banddiameter tot 1.400 mm
- Hydraulische bediening van het in/uitladen van de banden, de wielklemming, het monteren/demonteren, positioneren van de montagekop en van de hulparm
- Verticale, compacte opstelling, ook geschikt voor kleinere ruimtes
- Draaibare bedieningsconsole met overzichtelijke layout van de functies
- Instelbare hoek van de montagekop, afhankelijk van de positie en dikte van de banden. Voorkomt schade aan de band
- Wiel drukrollen compatibel met de meest gangbare banden
- Omkeerbare draairichting van de hydraulische motor
- Optionele veiligheidskooi voor het opblazen van de grote banden (724565117)

Order nr.		724563214 
Orig. nr.		BT700H
Spanning	V	3 x 400
Intern klemmen	Inch	19 - 26
Maximum band diameter	mm	14
Maximum banddikte	mm	460
Capaciteit motor	kW	3,0
Afmetingen (l x b x h)	mm	1.200 x 1.200 x 2.000
Prijs	€	3.245,00

€ 1.415,00



Groot en overzichtelijk LCD display en LED indicatoren

€ 1.765,00



Goede stabiliteit en meetresultaten

Groot machine frame

BANDENUITLIJNMACHINE MET 5 MODI

- Automatisch aanduiden van positie van de loodjes d.m.v. draaien aan het wiel

BANDENUITLIJNMACHINE MET 6 MODI

- Automatisch aanduiden van positie van de loodjes d.m.v. draaien aan het wiel

INFO

5 balanceermodi:



NORMAL, ALU-1 tot en met ALU-4, STATIC

INFO

6 balanceermodi:



NORMAL, ALU-1 tot en met ALU-3, ALU-S, STATIC

		1	2
Order nr.		724563086	724563157
Orig. nr.		BB200	BB350
Spanning	V	230	230
Velgdiameter	mm/"	252 - 610 / 10 - 24	252 - 610 / 10 - 24
Velgdikte	mm/"	40 - 510 / 1,5 - 20	40 - 510 / 1,5 - 20
Gewicht	kg	102,00	102,00
Afmetingen (l x b x h)	mm	960 x 760 x 1.250	960 x 760 x 1.250
Prijs	€	1.415,00	1.765,00

ACCESSOIRES

ADAPTER MOTOWIELEN

- Complete set met 3 assen voor de fixatie van motowielen op balanceerapparaten BB200 / BB300 en BB400

€ 412,00



Order nr.		724563150
Orig. nr.		BBAC1
Prijs	€	412,00

€ 2.135,00

INFO



Overzichtelijk en 17" groot LCD display, 360° draaibaar

Functie split-weight



Automatisch berekenen van wioldiameter en velgbreedte

Geïntegreerde automatische schijfrem

Groot machine frame zorgt voor goede stabiliteit en meetresultaten

BANDENUITLIJNMACHINE PRO MET GEAVANCEERDE FUNCTIES

- 9 balanceermodi: NORMAL, ALU-S1 en ALU-S2, ALU-3 tot en met ALU-8
- 17" groot LCD display, 360° draaibaar
- Interactieve grafische voorstelling met stapsgewijs doorlopen van de programma's
- **Automatisch berekenen van wioldiameter**
- **Automatische berekenen van velgbreedte**
- Functie split-weight voor het verdelen van de gewichten over 2 posities
- Automatische schijfrem voor het precies aanbrengen van de gewichten
- Groot machine frame zorgt voor goede stabiliteit en meetresultaten

INFO

9 balanceermodi:



NORMAL, ALU-S1 en ALU-S2, ALU-3 tot en met ALU-8

Order nr.		724563155
Orig. nr.	V	BB500
Spanning		230
Velgdiameter	mm/"	252 - 610 / 10 - 24
Velgdikte	mm/"	40 - 510 / 1,5 - 20
Gewicht	kg	101,00
Afmetingen (l x b x h)	mm	960 x 760 x 1250
Prijs	€	2.135,00

ACCESSOIRES

€ 356,00



UNIVERSELE WIELVLENS

- Voor de fixatie van wielen zonder conussen op balanceerapparaten BB200 / BB300 en BB400

Order nr.		724563151
Orig. nr.		BBAC2
Prijs	€	356,00

ACCESSOIRES

€ 135,00



GROTE CONUS 175 MM

- Geschikt voor balanceermachines BB350, BB400 en BB500

Order nr.		724563246
Orig. nr.		BBAC4
Prijs	€	135,00



€ 323,00



GARAGEKRAAN MET CAPACITEIT 1 TON

- Oplooibaar model. De steunwielen klappen omhoog, voor het eenvoudig en compact wegbergen van het toestel
- Draaibare achterwielen en stevige metalen topwielen
- Manueel bediende hydraulische cilinder met overbelastingsventiel
- Arm met 4 lengte posities. Zo kunt u het werkbereik verlengen en steeds tot bij het te heffen onderdeel komen
- Daalventiel met dodemansknop, voor een optimale veiligheid

Order nr.		754756100 
Orig. nr.		CAT610
Capaciteit	t	1
Hefbereik	mm	25 - 1.800
Gewicht	kg	72,00
Afmetingen (l x b x h)	mm	1.470 x 1.190 x 2.150
Prijs	€	323,00



PROMO 
€ 431,00
~~€ 498,00~~



GARAGEKRAAN MET CAPACITEIT 1 TON HEAVY DUTY

- Hoge hefhoogte toe tot 2.300 mm
- Robuust stalen chassis, enorm stabiel
- Hefarm met verschillende lengteposities
- Oplooibaar voor gemakkelijk stockeren
- Draaibare achterwielen en zware volmetalen topwielen
- Hydraulische cilinder met overbelastingsventiel

Order nr.		754756120 
Orig. nr.		CAT6100T
Capaciteit	t	1
Hefbereik	mm	94 - 2.300
A	mm	1.000
B	mm	800
Gleuf diepte	mm	700
D	mm	1.230
E	mm	150
H1 min	mm	245
H3 min	mm	0
H1 max	mm	2.330
H3 max	mm	2.500
Gewicht	kg	122,00
Afmetingen (l x b x h)	mm	1.640 x 510 x 2.320
Prijs	€	498,00
Promoprijs	€	431,00



€ 379,00



GARAGEKRAAN MET CAPACITEIT 2 TON

- Plooibaar model
- Pomp
- Met draaibare achterwielen
- Stevige metalen topwielen
- Hydraulische cilinder met overbelastingsventiel
- Arm met 4 posities
- Daalventiel met dodemansknop

Order nr.		754756200 
Orig. nr.		CAT620
Capaciteit	t	2
Hefbereik	mm	0 - 2.300
Gewicht	kg	80,00
Afmetingen (l x b x h)	mm	1.645 x 990 x 1.387
Prijs	€	379,00

Vanaf
€ 46,50



GARAGESTAND PER PAAR

- Set van 2 garagestands
- Model met tandlat
- Type CAGS12T zonder CE attest, geschikt voor export buiten de EU.

Order nr.		754753030 ^A	754756060 ^A	754751212 ^A
Orig. nr.		CAGS3T	CAGS6T	CAGS12T
Capaciteit	t	3	6	12
Hoogte minimum	mm	288	406	468
Hoogte maximum	mm	425	629	715
Voet	mm	190 x 216	254 x 292	305 x 317
Gewicht	kg	8,50	28,00	30,00
Prijs	€	46,50	89,90	154,00

Vanaf
€ 192,00



ZWARE GARAGESTAND 25 TON

- Met versterkte kolom en grote, stabiele grondplaat
- CNC-gedraaide glij-as met matzwarte krasbestendige afwerking
- Precisie borgpen met 2 inlegsleuven en veiligheidsketting
- Zonder CE attest, geschikt voor export buiten de EU

Order nr.		754751227 ^A	754751225 ^A
Orig. nr.		CAGS25T	CAGS25TH
Capaciteit	t	25	25
Hoogte minimum	mm	415	675
Hoogte maximum	mm	640	1050
Gewicht	kg	23,50	33,50
Afmetingen (l x b x h)	mm	38 x 380 x 440	380 x 380 x 710
Prijs	€	192,00	249,00

€ 103,00



MOBIELE WERKPLAATSSTOEL

- Mobiele werkplaatsstoel met opbergbakjes.
- Kwalitatieve wielen diameter 100 mm, 2 wielen met rem
- Grote en kleine opbergvakken en lade voor gereedschappen en onderdelen
- 2 Uiteembare opbergvakken met verschillende compartimenten

Order nr.		756183653 ^A
Orig. nr.		MS375
Diameter wiel	mm	100
Maximum laadcapaciteit	kg	130
Gewicht	kg	6,5
Afmetingen (l x b x h)	mm	800 x 270 x 380
Prijs	€	103,00

€ 91,50



**WERKPLAATSSTOEL/
PLOOIBAAR MONTAGE
LIGBED**

- PP wielen met schokabsorberende PE-laag
- **Oplooibaar in 3 delen** van ligbed tot werkplaatsstoel
- Comfortabele, schuimmatras
- Gemakkelijk te reinigen
- Uit PVC

Order nr.		756203001 ^A
Orig. nr.		MTB3D
Minimum hoogte	mm	105
Maximum hoogte	mm	470
Diameter wiel	mm	60
Maximum laadcapaciteit	kg	110
Gewicht	kg	6,70
Afmetingen (l x b x h)	mm	1.020 x 400 x 470
Prijs	€	91,50



€ 96,50



WERKPLAATSSTOEL

- Op 5 PU-wielen
- Verstelbaar in de hoogte met cilinder
- Met magneetvakje in de basis

Order nr.		756183650 ^A
Orig. nr.		MS365
Minimum hoogte	mm	440
Maximum hoogte	mm	555
Diameter zijte	mm	365
Diameter basis	mm	440
Gewicht	kg	6,60
Afmetingen (l x b x h)	mm	365 x 365 x 440
Prijs	€	96,50

€ 67,50



MONTAGE LIGBED

- Vast model
- Uit harde kunststof
- Met zachte hoofdsteun
- Wielen in zwart pvc met zachtlopende grijze PU-laag

Order nr.		756203002 ^A
Orig. nr.		MTB10
Minimum hoogte	mm	50
Maximum hoogte	mm	115
Diameter wiel	mm	75
Maximum laadcapaciteit	kg	130
Gewicht	kg	4,80
Afmetingen (l x b x h)	mm	1.010 x 490 x 120
Prijs	€	67,50



Vanaf

€ 885,00

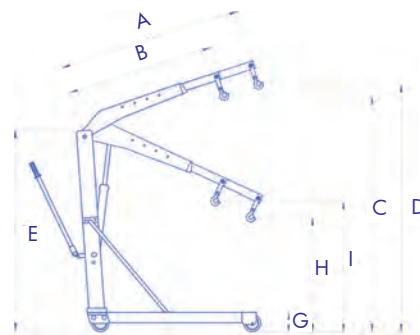

OPKLAPBARE GARAGEKRAAN CAP 0,5 - 1 TON

- Stabiele kraan met 2 opklapbare zijsteunen, compacte opberging
- Verzinkte cilinder met handpomp en 1 snelheid
- Telescopische arm met 4 posities
- 360° draaibare hijschaak
- Beveiligd tegen overbelasting
- Rubber en nylon wielen

Order nr.		724564875 ^A	724564876 ^A
Orig. nr.		OGP05/S	OGP10/S
Capaciteit	t	0,5	1
Hoogte minimum	mm	400	550
Hoogte maximum	mm	2.360	2.320
C	mm	2.130	2.180
F	mm	1.540	1.740
G	mm	150	180
H	mm	400	550
I	mm	600	725
L	mm	780	840
M	mm	900	980
N	mm	400	450
O	mm	1.160	1.325
Gewicht	kg	76,00	116,00
Afmetingen (l x b x h)	mm	1.540 x 900 x 1.570	1.740 x 980 x 1.700
Prijs	€	885,00	1.275,00



Vanaf

€ 785,00

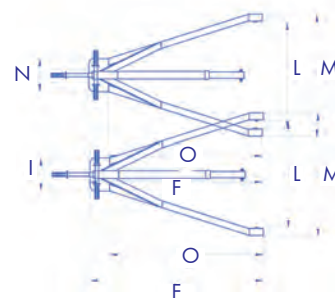

GARAGEKRAAN MET GROOT WERKBEREIK CAP 0,5 - 1 TON

- Uiterst stabiele kraan met zijsteunen en betrouwbare hydrauliek
- Telescopische arm met 4 posities
- 360° draaibare hijschaak
- Beveiligd tegen overbelasting
- Rubber en nylon wielen

Order nr.		724564161 ^A	724564162 ^A
Orig. nr.		O131	O132
Capaciteit	t	0,5	1,0
C	mm	2.130	2.390
F	mm	1.295	1.530
G	mm	160	180
H	mm	435	470
I	mm	660	670
L	mm	785	955
M	mm	900	1.075
N	mm	600	745
O	mm	1.140	1.360
Gewicht	kg	75,00	110,00
Afmetingen (l x b x h)	mm	1.295 x 900 x 1.560	1.530 x 1.075 x 1.720
Prijs	€	785,00	1.165,00

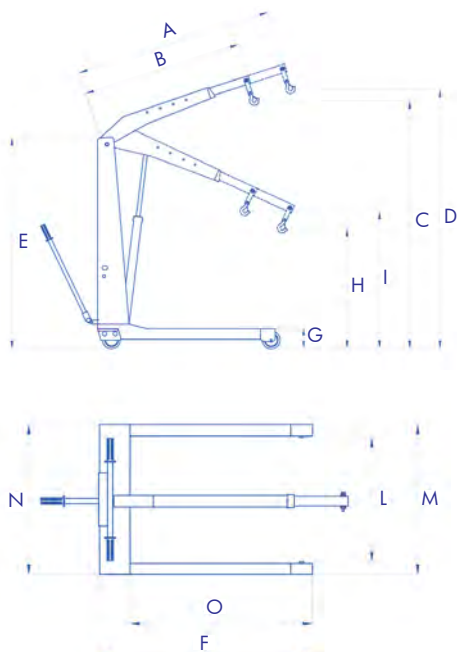

Vanaf

€ 2.355,00

Order nr.		724564167 ^A	724564168 ^A
Orig. nr.		O137	O138
Capaciteit	t	1,5	2,0
C	mm	2.680	2.900
F	mm	1.810	1.915
G	mm	185	213
H	mm	310	510
I	mm	650	795
L	mm	960	1.150
M	mm	1.145	1.350
N	mm	1.140	1.340
O	mm	1.415	1.480
Gewicht	kg	250,00	302,00
Afmetingen (l x b x h)	mm	1.810 x 1.145 x 1.935	1.915 x 1.350 x 2.055
Prijs	€	2.355,00	2.825,00

ZWARE GARAGEKRAAN MET GROOT WERKBEREIK, 1,5 - 2 TON

- Pomp met 2 snelheden
- Geruisloze PU wielen
- Uiterst stabiele kraan met zijsteunen en betrouwbare hydrauliek
- Telescopische arm met 4 posities
- 360° draaibare hijschaak
- Beveiligd tegen overbelasting

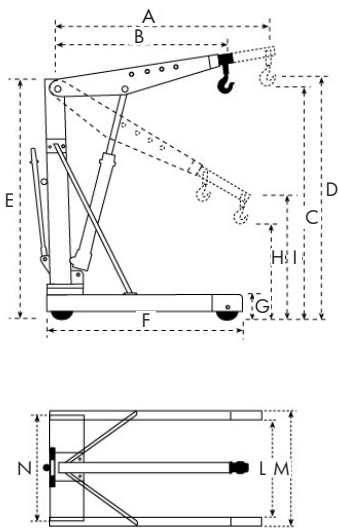

€ 715,00

NEW

Order nr.		754756118 ^A
Orig. nr.		CAT610PA
Capaciteit	t	1
C	mm	1.980
F	mm	1.395
G	mm	155
H	mm	570
I	mm	750
L	mm	840
M	mm	1.000
N	mm	965
Gewicht	kg	115
Afmetingen (l x b x h)	mm	1.395 x 965 x 1.595
Prijs	€	715,00

GARAGEKRAAN 1 TON, EUROPALLET TYPE IN ZWARE UITVOERING

- Hydraulische pomp met 2 snelheden
- Hoge hefhoogte toe tot 2.150 mm
- Uiterst stabiele kraan met vaste zijsteunen
- Telescopische arm met 4 posities. Elke positie heeft zijn eigen capaciteit : 1.000 - 900 - 800 - 700 kg
- 360° draaibare hijschaak
- Cilinder met overbelastingsventiel
- Europallets passen tussen de 2 zijarmen, zodat objecten vanop een europallet kunnen opgetild worden zonder moeite



€ 106,00

ASSTEUN 1,0 - 3,5 TON

• Voor personenwagens en lichte vrachtwagens

	1	2	3
Order nr.	724564106 ^A	724564107 ^A	724564108 ^A
Orig. nr.	O110	O110/A	O110/B
Capaciteit	kg 1.000	1.000	3.500
Maximum hoogte	mm 480	650	740
Minimum hoogte	mm 280	380	440
Gewicht	kg 3,00	4,00	8,00
Prijs	€ 48,50	58,90	106,00



€ 220,00

ASSTEUN 1 TON, EXTRA HOOG MODEL 1.885 MM

• Voor personenwagens en lichte vrachtwagens

Order nr.	724564179 ^A
Orig. nr.	O151
Capaciteit	kg 1.000
Maximum hoogte	mm 1.885
Minimum hoogte	mm 1.120
Gewicht	kg 17,00
Prijs	€ 220,00



€ 363,00



ASSTEUN 8 - 10 - 12 TON

• Voor vrachtwagens, kranen, landbouwmachines...

	4	5	6
Order nr.	724564299 ^A	724564301 ^A	724564284 ^A
Orig. nr.	O241	O242	O217
Capaciteit	kg 8.000	12.000	20.000
Maximum hoogte	mm 1.100	1.100	640
Minimum hoogte	mm 650	650	410
Gewicht	kg 23,00	31,00	29,00
Prijs	€ 294,00	386,00	363,00



€ 635,00



ASSTEUN 15 TON

• Voor vrachtwagens, kranen, landbouwmachines...

O215: laag model
O216: hoog model



	7	8
Order nr.	724564282 ^A	724564283 ^A
Orig. nr.	O215	O216
Capaciteit	kg 15.000	15.000
Maximum hoogte	mm 680	1.170
Minimum hoogte	mm 470	680
Gewicht	kg 27,00	36,00
Prijs	€ 535,00	635,00

Vanaf

€ 447,00

HYDRAULISCHE TRANSMISSIEKRIK 250 - 400 - 600 KG



- Verchroomde cilinder uit gehard staal
- Grote rolgelagerde nylon wielen voor vlot verplaatsen
- Gecontroleerde daalbeweging met dodemansknop
- Beveiligd tegen overbelasting

Order nr.		724564857 	724564858 	724564859 
Orig. nr.		OSIF1/73	OSIF1/A/73	OSIF2/A/73
Capaciteit	kg	250	400	600
Hoogte minimum	mm	1.240	1.300	1.180
Hoogte maximum	mm	2.090	2.090	1.960
Gewicht	kg	22,00	27,00	37,00
Afmetingen (l x b x h)	mm	410 x 585 x 1.240	585 x 410 x 1.300	520 x 520 x 1.180
Prijs	€	447,00	525,00	775,00



HYDRAULISCHE TRANSMISSIEKRIK 1 - 1,5 TON

- Verchroomde cilinder uit gehard staal
- Grote rolgelagerde nylon wielen voor vlot verplaatsen
- Gecontroleerde daalbeweging met dodemansknop
- Beveiligd tegen overbelasting

Order nr.		724564860 	724564861 
Orig. nr.		OSIF2/73	OSIF3/73
Capaciteit	kg	1.000	1.500
Hoogte minimum	mm	1.190	1.220
Hoogte maximum	mm	1.990	2.020
Gewicht	kg	40,00	60,00
Afmetingen (l x b x h)	mm	530 x 530 x 1.190	540 x 540 x 1.220
Prijs	€	855,00	955,00



Vanaf

€ 855,00

HYDRAULISCHE PUTKRIK 800 KG LAAG MODEL

- Verchroomde 2-traps cilinder uit speciaal gehard staal
- Grote rolgelagerde nylon wielen voor vlot positioneren
- Gecontroleerde daalbeweging met dodemansknop
- Beveiligd tegen overbelasting

Order nr.		724564865 
Orig. nr.		OSIF7/73
Capaciteit	kg	800
Hoogte minimum	mm	920
Hoogte maximum	mm	1.880
Gewicht	kg	48,00
Afmetingen (l x b x h)	mm	530 x 530 x 920
Prijs	€	1.565,00



€ 1.565,00



€ 221,00

UNIVERSELE HOUDER VOOR TRANSMISSIEKRIKS

- Capaciteit 250 kg
- Afmetingen (overmeten) 525 x 340 mm
- Opname met diameter 30 mm
- Ook geschikt voor andere merken van transmissiekriks

Order nr.		724564178 
Orig. nr.		O15/73
Gewicht	kg	6,00
Afmetingen (l x b x h)	mm	370 x 250 x 360
Prijs	€	221,00

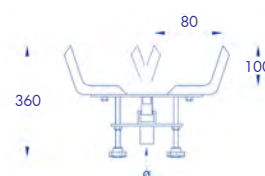
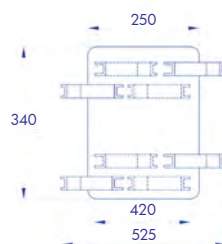



ROESTVRIJ STAAL

€ 179,00



NEW

€ 228,00



€ 413,00



MOBIELE RVS VERSTUIVER

- Geschikt voor autoreinigingsvloeistoffen, ontvetters, vloeibare beschermende was, enz.
- Roestvrij stalen tank

Order nr.		756209571 Ⓢ
Orig. nr.		MVN20
Capaciteit	l	20
Werkdruk	bar	4
Afmetingen (l x b x h)	mm	270 x 290 x 760
Gewicht	kg	7,50
Prijs	€	179,00

OLIEOPVANG UNIT

- Pneumatische lediging
- Oliepeil zichtbaar op de tank

Order nr.		724561001 Ⓢ
Orig. nr.		OD68
Capaciteit	l	68
Diameter trechter	mm	290
Afmetingen (l x b x h)	mm	960 x 440 x 420
Prijs	€	228,00

OLIEOPVANG- EN OLIEAFZUIGUNIT

- Olieopvang- en olieafzuigunit met voorkamer
- Instelbare hoogte van 130 tot 185 cm

Order nr.		724561003 Ⓢ
Orig. nr.		ODC65
Capaciteit	l	65
Capaciteit tussenkamer	l	9
Lengte trechter	mm	530
Afzuigsnelheid	l/min	0,6 - 1,6
Afmetingen (l x b x h)	mm	790 x 560 x 540
Prijs	€	413,00



MOBIELE VERSTUIVER

- Apparaat voor het wassen van voertuigen, graffiteren, smeren, ontkistingsolie, enz.
- Autonome werking, geen continue verbinding met het perslucht netwerk nodig
- De roestvrij stalen tank maakt het gebruik van agressieve vloeistoffen zoals sommige zuren mogelijk
- Geleverd met : 5 meter slang met pistool, manometer en trechter

		1	2
Order nr.		756209550 Ⓢ	756209552 Ⓢ
Orig. nr.		RA.22024	RA.23025
Type		staal	rvs
Capaciteit tank	l	24	24
Werkdruk	bar	8	8
Lengte verstuiver	mm	650	650
Lengte slang	m	5	5
Gewicht	kg	13,00	12,80
Afmetingen (l x b x h)	mm	330 x 280 x 920	280 x 330 x 920
Prijs	€	303,00	575,00

OPVANGUNIT VOOR AFVALOLIE

- Grote afneembare trechter Ø 580 mm
- Rooster - Filter
- Pneumatische afvoerslang van 2 meter
- Maximale opvangcapaciteit 75 liter

		3	4
Order nr.		756213363 Ⓢ	756211363 Ⓢ
Orig. nr.		RA.42090 GREY	RA.42090
Kleur		grijs	groen
Capaciteit tank	l	90	90
Capaciteit trechter	l	15	15
Olietemperatuur	°C	70 - 80	70 - 80
Prijs	€	575,00	575,00

€ 153,00



DRAAIBARE SPIJTSTANDAARD

- Stabiele en grote spuitstandaard met 6 instelbare houders met haken
- Geschikt voor de meeste losse onderdelen zoals motorkap, bumpers, panelen, spiegels, velgen, etc.
- Centrale as standaard geremd

Order nr.		829000247 
Orig. nr.		SPS1200
Afmetingen	mm	1.150 x 340 x 155
Prijs	€	153,00

€ 54,90



DRAAGBARE SPIJTSCHRAAG

- Geschikt voor de grote onderdelen zoals motorkap, bumpers en panelen
- PU schuimband tegen krassen
- Traploos positioneren op hoogte 635 – 1.041 mm

Order nr.		829000248 
Orig. nr.		SPS1000
Afmetingen	mm	1.016 x 1.041 x 355
Draagcapaciteit	kg	200
Prijs	€	54,90

€ 79,50

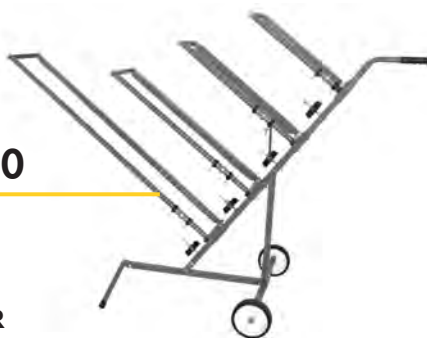

AFPLAKTROLLEY MET HOUDER VOOR 2 ROLLEN MASKEERPAPIER

- Stabiele trolley uit gepoederlakt buisstaal
- 2 houders voor 450 mm lange maskeerrollen
- Per maskeerrol is op een draagas met rolgeleiding, en een afscheurmes voorzien

Order nr.		829000285 
Orig. nr.		APT450
Maximale roldiameter	mm	250
Draagcapaciteit	kg	25
Prijs	€	79,50

€ 95,00



AFPLAKTROLLEY MET HOUDER VOOR 4 ROLLEN MASKEERPAPIER

- Stabiele trolley uit gepoederlakt buisstaal
- 4 houders voor 300, 450, 600, en 1.000 mm lange maskeerrollen
- Per maskeerrol is op de draagas een rolgeleiding, en een afscheurmes voorzien
- Onder elke papierrol is eveneens een tapehouder voorzien, die de tape mee afrolt met het maskeerpapier

Order nr.		829000286 
Orig. nr.		APT1000
Maximale roldiameter	mm	250
Draagcapaciteit	kg	33
Prijs	€	95,00

LET'S GET DIGITAL

VYNCKIER.BIZ
dagelijkse update

Onze website wordt **dagelijks geüpdated** met de meest recente productinformatie en prijzen. Eindgebruikers kunnen via de website eveneens een VYNCKIER dealer zoeken.



 **BUSINESS.EU**
uw persoonlijke toegang

Via VBusiness hebben VYNCKIER dealers toegang tot business to business informatie, en een reeks handige tools. Zo kan men online **bestellingen plaatsen** op een snelle en zeer gebruiksvriendelijke manier. Men kan ook alle openstaande orders en lopende herstellingen opvolgen. Het is eveneens mogelijk om steeds up-to-date **stock te raadplegen** en **handleidingen te downloaden**.





€ 2.375,00

MOBIELE SPUITCABINE

Compacte cabine met comfortabele werkzone met afzuiging in de tafel.

- De lucht wordt afgevoerd via een meegeleverde 4m flexibele afvoerslang
- Cabine met grote binnenmaat
- Verzinkte stalen structuur met poederlak coating
- Krachtige centrifugale afzuigmotor 1.100W, met een hoog debiet
- Spanning 1 x 230 V, past op elk stopcontact overal in de werkplaats
- Mobiele cabine op 4 roterende wielen
- Filterafzuiging met 2-laagse filter: een groffilter (glasvezel) en een actieve koolfilter
- Heldere LED verlichting 24W in vonkvrije behuizing

Order nr.		829000355
Orig. nr.		MSC1000
Spanning	V	230
Vermogen	kW	1,1
Binnenafmetingen (l x b x h)	mm	900 x 900 x 900
Luchtdebiet	m ³ /u	1.900
Filter		2 (uitgang)
Prijs	€	2.375,00



€ 6.760,00



INFO



Ingebouwde infrarood lampen

SPUITCABINE MET LAKDROGER

Dankzij de afzuiging in de tafel, wordt alle spuitnevel en damp direct weggezogen naar beneden in de filters in de tafel. De gefilterde lucht wordt afgevoerd.

Met de ingebouwde infrarood lampen, en het afsluitbare frontale aluminium gordijn, kunnen werkstukken tijdens de droogtijd helemaal stofvrij worden gehouden, voor een optimaal resultaat van het lakwerk.

- Krachtige afzuigmotor 1500W, met een hoog debiet
- 2 kortegolf infrarood lampen 1000Watt met PLC sturing voor een optimale droogtemperatuur
- Frontaal aansluitpunt voor perslucht pistool. Werkdruk: 4 - 6,2 bar
- Spanning 1 x 230 V, past op elk stopcontact overal in de werkplaats
- Filterafzuiging met 2-laagse filter: een groffilter (glasvezel) en een papierfilter
- Heldere LED verlichting in vonkvrije behuizing

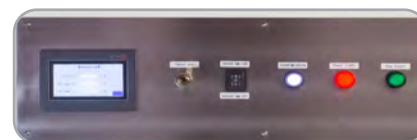

Order nr.		829000360
Orig. nr.		MSC1400
Spanning	V	230
Vermogen	kW	1,5
Binnenafmetingen (l x b x h)	mm	1.650 x 900 x 850
Luchtdebiet	m ³ /u	2.800
Filter		2 (uitgang)
Afmetingen	mm	1.770 x 900 x 1.990
Prijs	€	6.760,00

GROTE MOBIELE SPUITCABINE 2,5 X 1,1 M

Deze compacte en mobiele spuitcabine laat toe om kleine herstellingen snel en efficiënt ter plaatse uit te voeren, zonder het voertuig te verplaatsen doorheen de werkplaats. Een logistieke oplossing die tijdswinst oplevert.

- Mobile cabine op wielen, met 2 transparante PVC afschermgordijnen op beide lange zijden.
- Spanning 1 x 230 V, past op elk stopcontact overal in de werkplaats
- Efficiënte luchtfiltering in 4 niveaus brengt gezuiverde lucht terug in de werkplaats.
- Met filters voor het neutraliseren van spuitmist, chemische dampen en geuren.
- De lucht in – en uitlaat motoren garanderen een vloeiende luchtstroom van 2.600m³/u, zodat er steeds voldoende een zuivere lucht wordt aangevoerd, voor een perfect spuitresultaat
- Cabine met lichte overdruk, stof wordt zoveel mogelijk vermeden tijdens het spuitwerk
- Heldere LED verlichting van 800 lux met gelijke spreiding, voor een gelijkmatige verlichting binnen in de cabine



€ 7.920,00

Order nr.		829000250 ^A
Orig. nr.		MSC3600
Spanning	V	230
Vermogen	kW	2,35
Binnenafmetingen (l x b x h)	mm	2.500 x 1.100 x 2.000
Luchtdebiet	m ³ /u	2.000m ³ /u (ingang) +2.600m ³ /u (uitgang)
Filter		2 (ingang) + 5 (uitgang)
Prijs	€	7.920,00



€ 3.005,00

MOBIEL HEPA FILTERSTATION

Voor het reinigen van omgevingslucht in uw carrosseriebedrijf, tot 450 m² vloeroppervlak tijdens schilder-, spuit- en schuurwerkzaamheden

- Meerfasige luchtfiltratie voor optimale reiniging
- De hoofdfilter en de middenfilter zijn gemaakt van glasvezel. De actieve koolfilter voldoet aan de HEPA-norm en houdt deeltjes tot 3 µm tegen
- Propere lucht voor operatoren, gezonde werkomgeving
- Energiezuinig
- Compact en mobiel
- Waarschuwing filterwissel
- Geen ventilatie of luchttoevoer nodig
- Stille motor (67 dB)

Order nr.		829000368 ^A
Orig. nr.		MSA3000
Spanning	V	230
Vermogen	kW	1,5
Luchtdebiet	m ³ /u	3.000
Geluid	dB	70
Prijs	€	3.005,00





VERWARMINGS-TOESTELLEN

Pagina's 163 tot 169

NEW



Infrarood dieselstraler

NEW



Infrarood gasstralers



Gas warmeluchtblazers

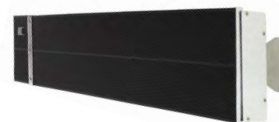

Infraroodheaters



Diesel warmeluchtblazers



Elektrisch verwarmingtoestellen

MW TOOLS



VENTILATOREN

Pagina's 174 tot 181



MW TOOLS



BOUWDROGERS

Pagina's 170 tot 173



Ontvochtigers

MW TOOLS



Bouwdrogers met polyethyleen behuizing

NEW



Bouwdrogers met metalen behuizing

LUCHTFILTERSYSTEMEN

Pagina's 119 en 124



NEW



Luchtfiltersystemen



Hepa filter cycloonstofzuiger

holzkraft MW TECH

INFO



Uitlaat



LCD Display



Brander



Beperkte bouwdiepte van 35cm, neemt weinig plaats in tegen een muur

VOORDELEN

- **Grote output oppervlakte** en gelijkmatige verspreiding van de aangename warmte
- Koreaanse diesel heatertechnologie van hoge kwaliteit zorgt voor een **complete verbranding**
- Danfoss sproeikop van hoge kwaliteit
- Zeer stil, slechts **48 decibel**
- Grote **tank van 50 liter**, voor een uiterst lange autonomie van 30u (3 tot 5 werkdagen)

€ 1.575,00

NEW



INFRAROOD DIESELSTRALER 16 KW

- Aangename infraroodstraling op werkhooft, ook voor staand werk
- Verwarmbare ruimte van 116-150m² (400m³), geschikt voor het verwarmen van werkruimtes, winkels, hallen, en andere professionele omgevingen
- Ingebouwde thermostaat 0-40° op het digitaal bedieningspaneel
- Uitgebreid LCD display met weergave van actuele temperatuur, thermostaat temperatuur, timer instelling en displayvergrendeling
- Alarm indicatoren voor ontstekingsfout, laag brandstofniveau, oververhitting en beveiliging tegen omkantelen
- Bescherming tegen oververhitting
- Compact design. Beperkte bouwdiepte: deze heater kan tegen een muur opgesteld worden zonder de passage te blokkeren
- Geschikt voor ruimte met voldoende ventilatie
- Optionele schouw voor afvoer rookgassen
- 1,5 m lange stroomkabel met stekker
- Eenvoudig te verplaatsen dankzij 4 draaibare wieltjes van 65 mm

Order nr.		722316558
Orig. nr.		WD561
Afgegeven warmte	kW	16
Spanning	V	230
Autonomie	u	29
Brandstofverbruik	l/u	1,2
Capaciteit brandstoftank	l	50
Opgenomen vermogen	W	80
Energiebron		Diesel/Petroleum/Stookolie
Kabel	m	1,5
Verwarmbare ruimte	m ³	400
Geluidsniveau	db(A)	48
Gewicht	kg	50
Afmetingen (l x b x h)	mm	950 x 305 x 1.100
Prijs	€	1.575,00

OPTIE

ROOKGAS AFVOERSET VOOR WD561

- Te monteren bovenop de uitlaat van de heater (rookafvoer door de muur)
- Bevat 1 buis van 1m, 1 bocht van 90°, en 1 buis van 0,9 m
- De muurdoorvoer zelf is niet meegeleverd en dient op maat te worden voorzien door een vakman.

Order nr.		722316559
Orig. nr.		WDIBS
Diameter	mm	100
Materiaal		RVS
Prijs	€	59,50

Keramische verbrandingskamer

€ 479,00

Infrarood



DRAAGBAAR INFRAROOD VERWARMINGSTOESTEL DIESEL 20 KW

- Draagbaar en compact model geeft een aangename warmtestraling af
- Ingebouwde thermostaat met temperatuurstelling en display
- Heel stille werking, geen storende geluiden. reuk- en stofarme werking
- Kwalitatieve Danfoss sproeier
- Keramische verbrandingskamer van duurzame kwaliteit
- Veiligheden: vlambewaking, oververhittingssensor en brandstofsensor

Order nr.		722316560
Orig. nr.		WD70I
Afgegeven warmte	kW	20
Warmte type		Stralingswarmte
Brandstof		Diesel
Thermostaat		ja
Cap. brandstoftank	l	10,50
Verbruik	l/h	1,60
Voltage	V	230
Gewicht	kg	18,30
Afmetingen (l x b x h)	mm	575 x 340 x 635
Prijs	€	479,00

€ 1.165,00

Infrarood



INFRAROOD VERWARMINGSTOESTEL DIESEL 40 KW

- Dit mobiel model met grote tank geeft een aangename warmtestraling af
- **Grote tank** van 38 liter, voor een **autonomie tot 10 uur** (op maximale capaciteit 40kW)
- Ingebouwde thermostaat met temperatuurstelling en display
- Heel stille werking, geen storende geluiden. Reuk- en stofarme werking
- Kwalitatieve Danfoss sproeier zorgt voor optimale verneveling en totale verbranding
- Bescherming tegen oververhitting dankzij de ingebouwde fotocelvlambewaking
- Veiligheden: vlambewaking, oververhittingssensor en brandstofsensor

Order nr.		722316562
Orig. nr.		WD135I
Afgegeven warmte	kW	40
Warmte type		Stralingswarmte
Brandstof		Diesel
Thermostaat		ja
Cap. brandstoftank	l	38
Verbruik	l/h	3,20
Voltage	V	230
Gewicht	kg	27,20
Afmetingen (l x b x h)	mm	925 x 635 x 860
Prijs	€	1.165,00

€ 352,00



DRAAGBARE VERWARMINGSTOESTEL DIESEL 20 KW

- Directe verbranding, voor het snel verwarmen van middelgrote ruimtes
- Kwalitatieve Danfoss sproeier zorgt voor optimale verneveling en totale verbranding
- Ingebouwde thermostaat met temperatuurweergave op LCD display
- Zowel overdekt als buiten inzetbaar geventileerde ruimtes
- IPX4 plenswaterdicht
- Ingebouwde stalen tank met brandstofniveaumeter
- Veiligheden: vlambewaking, stroomonderbreking en brandstofsensor

Order nr.		722316564
Orig. nr.		WD70
Afgegeven warmte	kW	20
Warmte type		Directe verbranding
Brandstof		Diesel
Thermostaat		ja
Cap. brandstoftank	l	19
Verbruik	l/h	1,60
Voltage	V	230
Gewicht	kg	14,00
Afmetingen (l x b x h)	mm	750 x 315 x 415
Prijs	€	352,00

DIESEL WARMELUCHTBLAZER 30 - 50 KW

- Directe verbranding, voor het snel verwarmen van grote ruimtes
- Kwalitatieve **Danfoss sproeier**
- Ingebouwde thermostaat met temperatuurweergave op LCD display
- **IPX4 plenswaterdicht**, zowel binnen als buiten bruikbaar
- Ingebouwde stalen tank met brandstofniveaumeter
- Veiligheden: vlambewaking, stroomonderbreking en brandstofsensoren

Order nr.		722316566	722316568
Orig. nr.		WD100	WD170
Afgegeven warmte	kW	30	50
Warmte type		directe verbranding	directe verbranding
Brandstof		diesel	diesel
Cap. brandstoftank	l	38	56
Verbruik	l/h	2,40	4,0
Spanning	V	230	230
Gewicht	kg	21,00	24,50
Afmetingen (l x b x h)	mm	880 x 456 x 590	1.090 x 490 x 585
Prijs	€	431,00	555,00

Direct

+ Danfoss sproeier



Vanaf
€ 431,00

Connector voor externe thermostaat

DIESEL WARMELUCHTBLAZER 100 KW

- Directe verbranding met efficiënte output van alle warmte zonder verlies
- Kwalitatieve **Danfoss sproeier**
- Ingebouwde thermostaat met temperatuurweergave op LCD display
- **IPX4 plenswaterdicht**, zowel binnen als buiten bruikbaar
- **Memory functie**: bij stroomonderbreking start de heater zelf opnieuw op, en herneemt de vooraf ingestelde temperatuurwaarde
- Ingebouwde stalen tank met brandstofniveaumeter
- Veiligheden: vlambewaking, stroomonderbreking en brandstofsensoren
- Roestvrij stalen inox verbrandingskamer met lange levensduur, met vlambewakingssensor
- Memory functie: bij stroomonderbreking start de heater zelf opnieuw op, en herneemt de vooraf ingestelde temperatuurwaarde
- Robuuste tandwielpomp met groot filteroppervlak en transparant filterglas, voor een eenvoudige en preventieve detectie van filteronderhoud

Order nr.		722316569
Orig. nr.		WD340
Afgegeven warmte	kW	100
Warmte type		directe verbranding
Brandstof		petroleum / diesel
Cap. brandstoftank	l	69
Verbruik	l/h	9,50
Spanning	V	230
Gewicht	kg	40,50
Afmetingen (l x b x h)	mm	1.215 x 580 x 705
Prijs	€	1.065,00

Direct

+ Danfoss sproeier

NEW



€ 1.065,00

Connector voor externe thermostaat

INDIRECTE DIESEL WARMELUCHTBLAZER 30 - 50 - 80 KW

- **Indirecte verbranding, met aparte schouw**
- Het is mogelijk om de heater buiten te plaatsen, en de warmte via een optionele luchtslang naar binnen te blazen.
- Kwalitatieve **Danfoss sproeier**
- Digitaal display met temperatuurweergave op LCD display
- Ingebouwde thermostaat met temperatuurweergave op LCD display
- IPX4 plenswaterdicht, zowel binnen als buiten bruikbaar
- Inox verbrandingskamer met vlambewakingssensor

Order nr.		722316540	722316541	722316542
Orig. nr.		WD1100	WD1170	WD1270
Afgegeven warmte	kW	30	50	80
Warmte type		Indirecte verbranding	Indirecte verbranding	Indirecte verbranding
Brandstof		Diesel	Diesel	Diesel
Cap. brandstoftank	l	56	69	69
Verbruik	l/u	2,80	4,70	7,40
Spanning	V	230	230	230
Gewicht	kg	33,00	59,00	59,00
Afmetingen (l x b x h)	mm	1.110 x 490 x 750	1.370 x 560 x 995	1.370 x 560 x 995
Prijs	€	745,00	1.1365,00	1.495,00

+ Danfoss sproeier

Vanaf

€ 745,00

Indirect



Connector voor externe thermostaat

OPTIE

LUCHTSLANG WARMTE LUCHT

Order nr.		722316545	722316546
Orig. nr.		WDI100SL	WDI170SL
Diameter	mm	230	350
Voor type		WDI100	WDI170/270
Lengte	m	3	3
Prijs	€	103,00	128,00

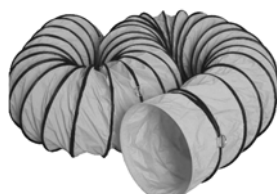

THERMOSTAAT + KABEL 10 M

precisie warmteregeling op afstand van de heater

Order nr.		722316582
Orig. nr.		WDTS10
Prijs	€	45,50



€ 199,00

NEW



NEW



€ 339,00

INFRAROOD GASSTRALER 10 - 36,6 KW

- Aangename **infrarood warmtestraling**.
De zachte gloed van deze heaters verwarmt de huid net zoals de zon, via een comfortabele infrarood straling en zonder wind of geluid.
- Maximale warmte output wordt bereikt binnen de 15 seconden na opstarten
- Lichtgewicht en compact
- Heel stille werking, **slechts 52 decibel**
- **Geen netstroom nodig**, volledig autonome
- **Geen ventilator**, de werkomgeving blijft proper en stofvrij
- Vlotte opstart van de vlam met piëzo ontsteking
- Duurzaam apparaat met lange levensduur dankzij een eenvoudig en onderhoudsarm bouwconcept. De heater heeft geen mechanische of elektrische onderdelen
- Beschermend stalen buisframe en roosters, voorkomen schade door transport of onvoorziene schokken
- Werkt met draagbare flessen propaangas
- Geschikt voor geventileerde ruimtes
- Ideaal voor kleine werkplaatsen en commerciële ruimten

		1	2
Order nr.		722316592	722316593
Orig. nr.		WG35I	WG120I
Afgegeven warmte	kW	10	36,6
Brandstofverbruik	l/u	0,38	1,4
Warmte type		stralingswarmte	stralingswarmte
Energiebron		propaangas - G30	propaangas - G30
Verwarmbare ruimte	m ³	150	550
Geluidsniveau	db(A)	52	52
Gewicht	kg	9,20	14,00
Afmetingen (l x b x h)	mm	323 x 240 x 870	405 x 405 x 870
Prijs	€	199,00	339,00

INFO

Geleverd met

- Transportwielen en handvat voor een gemakkelijk vervoer
- Ingebouwd thermokoppel, veiligheid tegen het uitgaan van de vlam en veiligheid tegen het omkantelen
- 3,6 m gasslang en gasregelaar

€ 119,00

NEW



€ 166,00



DRAAGBARE WARMELUCHTBLAZER OP PROPAAAN 15 - 50 KW

- Ideaal voor gebruik op bouwerven, loodsen, schuren, events, werkplaatsen, etc.
- **Klein en compact model**, heel licht en draagbaar, met ingebouwde ventilator
- Volledige verbranding, zonder uitstoot van rook en roet
- Degelijke koper gasregelaar
- Piëzo ontsteking van de vlam. Het apparaat start ook heel gemakkelijk in vriestemperaturen
- Beveiliging tegen oververhitting, gasonderbreking, netstroomonderbreking en omkantelen
- Draaiknop met regelbaar temperatuurniveau, niet thermostatisch
- Geschikt voor G30 propaangas
- Geleverd met shell-ontspanner voor gasflessen met buitendraad, 1,5m gas slang



€ 199,00

		1	2	3
Order nr.		722316573 +	722316570 +	722316572 +
Orig. nr.		WG50	WG100	WG170
Afgegeven warmte	kW	15	30	50
Spanning	V	230	230	230
Brandstofverbruik	kg/u	1,05	1,30 - 2,18	2,18 - 3,63
Energiebron		G30 propaangas	G30 propaangas	G30 propaangas
Luchtdebiet	m ³ /u	170	650	650
Verwarmbare ruimte	m ³	400	450	750
Gewicht	kg	4,25	6,30	7,00
Afmetingen (l x b x h)	mm	412 x 300 x 250	475 x 225 x 360	580 x 225 x 360
Prijs	€	119,00	166,00	199,00

WARMELUCHTBLAZER OP PROPAAAN 70 - 132 KW

- **Regelbare output** van 70-132kW, de output laat zich aanpassen aan de grootte van de ruimte
- Grote warmte afgifte **tot 132kW**, geschikt voor grote ruimtes
- Ingebouwde **thermostaat** met regelknop
- Automatische **elektronische ontsteking** van de vlam, geen piëzo
- **Krachtige ventilator** 190W met groot luchtdebiet, voor het verspreiden van de warmte tot in de uithoeken van de ruimte

Order nr.		722316591 +
Orig. nr.		WG450
Afgegeven warmte	kW	70-132
Spanning	V	230
Brandstofverbruik	kg/u	5,0 - 9,5
Energiebron		G30 propaangas
Luchtdebiet	m ³ /u	2.376
Verwarmbare ruimte	m ³	2.000
Gewicht	kg	20,5
Afmetingen (l x b x h)	mm	980 x 380 x 570
Prijs	€	675,00



VARIO

€ 675,00

132 kW

THERMOSTAAT

NEW



Vanaf
€ 46,50

1

ELEKTRISCH VERWARMINGSTOESTEL 230 V

- Ingebouwde thermostaat met ventilatorstand
- Meerstanden-schakelaar voor ventilator
- Inox weerstand van hoge kwaliteit
- IPX4 plenswaterdicht voor gebruik in vochtige ruimtes

		722316574 ⁺	722316576 ⁺
Order nr.		WEL2	WEL33
Orig. nr.		2	3
Afgegeven warmte	kW/u	25 / 1.000 / 2.000	25 / 1.500 / 3.000
Totaal verbruik	W	230	230
Spanning	V	260	514
Luchtdebiet	m ³ /u	20	30
Verwarmbare ruimte	m ²	4,00	4,60
Gewicht	kg	235 x 225 x 330	270 x 255 x 400
Afmetingen (l x b x h)	mm	46,50	71,50
Prijs	€		



€ 120,00

ELEKTRISCHE VERWARMINGSTOESTEL 3 X 400 V

- Inox weerstand van hoge kwaliteit
- Thermisch beveiligd tegen oververhitting
- Ingebouwde thermostaat met regelknop
- 2 standen-schakelaar en ventilatorstand
- IPX4 plenswaterdicht voor gebruik in vochtige ruimtes
- Geleverd zonder kabel, de aansluitstekker zit op de rugzijde

		722316578 ⁺	722316580 ⁺	722316581 ⁺
Order nr.		WEL9	WEL15	WEL22
Orig. nr.		9	15	22
Afgegeven warmte	kW/u	4.500 - 9.000	5.000 - 15.000	11.000 - 22.000
Totaal verbruik	W	80	120	180
Verwarmbare ruimte	m ³	3 x 400	3 x 400	3 x 400
Spanning	V	50	50	50
Frequentie	Hz	9,40	14,5	19,2
Gewicht	kg	355 x 300 x 490	410 x 360 x 550	430 x 430 x 600
Afmetingen (l x b x h)	mm	120,00	246,00	378,00
Prijs	€			



€ 535,00

ELEKTRISCHE VERWARMINGSTOESTEL 30 KW

- Krachtige heater met **grote blaasafstand** en groot luchtdebiet
- Gepatenteerd efficiënt ontwerp met hogere warmteoutput bij **lager energieverbruik**
- **Optionele slang van 6 m** om de machine op afstand te zetten (instelbare blaashoek met lamellen)
- 360° draaibare wielen
- Ingebouwde thermostaat met regelknop
- IPX4 plenswaterdicht voor gebruik in vochtige ruimtes
- Geleverd zonder kabel, de stekker zit op de rugzijde van het apparaat

		722316584 ⁺
Order nr.		WEL30
Orig. nr.		30
Afgegeven warmte	kW/u	20.000 - 30.000
Totaal verbruik	W	240
Verwarmbare ruimte	m ³	3 x 400
Spanning	V	50
Frequentie	Hz	31,00
Gewicht	kg	433 x 709 x 614
Afmetingen (l x b x h)	mm	535,00
Prijs	€	

ACCESSOIRE

HITBESTENDIGE SLANG 6 METER

- Voor gebruik op de elektrischewarmeluchtblazer WEL30
- Geschikt om de machine op afstand te zetten op bijvoorbeeld een bouwwerf, vuile of natte omgeving, etc.

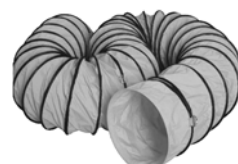

Order nr.	722316585 ⁺
Orig. nr.	WEL30H
Prijs	€ 99,50

Voordelen infrarood verwarming

- **Onmiddellijk warmte.** Infrarood-straling verwarmt met een direct en krachtig resultaat, zonder de omgevingslucht te beïnvloeden.
- **Aangename warmtestraling.** De zachte gloed van deze heaters verwarmt de huid net zoals de zon.
- **Minder energieverbruik** dankzij de gerichte reflectie van de warmte.
- **Geschikt voor open buitenomgevingen.** De wind heeft bijna geen invloed op het verwarmend effect.
- **Beperkt stroomverbruik** dankzij efficiënte energieomzetting in warmte van minimaal 90%.
- **Geen uitlaatgassen**, zodat ze bijzonder geschikt zijn voor indoor omgevingen.
- **Geen lawaai**, verwarmen in complete stilte.

INFRAROODHEATER 2,5 KW MET AMBER LAMP

- **Beperkte lichtstraling**
- Verwarmt 10°C tot op 2.4 m afstand
- **Donkere amber gloed 'low glare'** die niet storend is
- Draadloze afstandsbediening met 2 warmtestanden, aan/uit knop en timer 0-24 h
- IP65 spatwaterdicht en regenbestendig
- Beugel voor muur/plafond bevestiging

Order nr.		722316313
Orig. nr.		IRS25A
Totaal verbruik	W	2.500
Verwarmbare ruimte	m³	15 - 25
Spanning	V	230
Type lampen		IR Amber (low glare)
Gewicht	kg	2,80
Afmetingen (l x b x h)	mm	740 x 150 x 85
Prijs	€	109,00

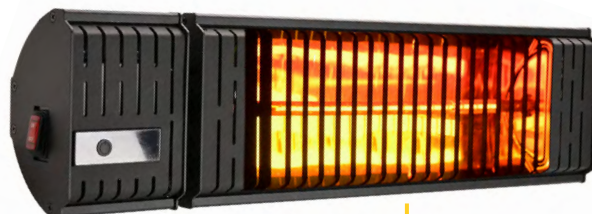

€ 109,00

INFRAROODHEATER 2,0 KW MET GOLD LAMP

- Verwarmt 10°C tot op 2.0 m afstand
- Draadloze afstandsbediening met 2 warmtestanden en aan/uit knop
- IP65 spatwaterdicht en regenbestendig
- Beugel voor muur/plafond bevestiging

Order nr.		722316312
Orig. nr.		IRS20G
Totaal verbruik	W	2.000
Verwarmbare ruimte	m³	10 - 16
Spanning	V	230
Type lampen		IR Gold
Gewicht	kg	1,70
Afmetingen (l x b x h)	mm	675 x 105 x 72
Prijs	€	65,50

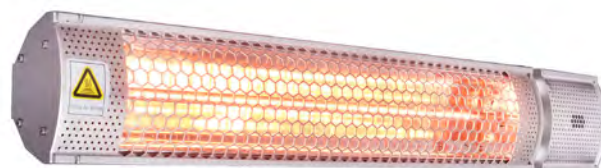

€ 65,50

INFRAROODHEATER 2,6 KW ZONDER LICHTSTRALING

- Verwarmt 10 °C tot op 2.4 m afstand
- **Geen storende lichtstraling, enkel warmte output**
- Draadloze afstandsbediening met 2 warmtestanden, aan/uit knop en timer 0-24 h
- IP65 spatwaterdicht.
- Beugel voor muur/plafond bevestiging

Order nr.		722316314
Orig. nr.		IRS26B
Verwarmbare ruimte	m³	15 - 25
Vermogen / Spanning	W / V	2.600 / 230
Max. opwarming op 2,2m afstand	°C	100
Afmetingen (l x b x h)	mm	1.510 x 164 x 45
Prijs	€	219,00

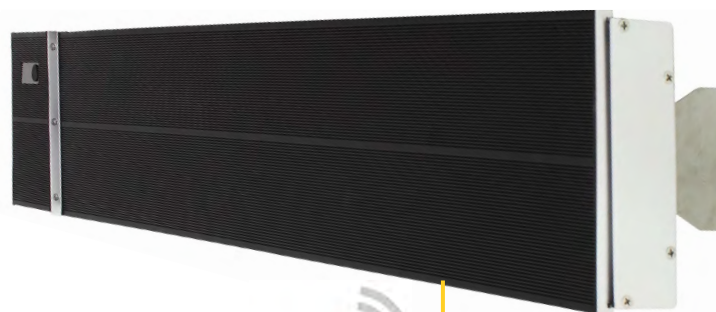

€ 219,00

ACCESSOIRES



€ 24,50

TELESCOPISCHE TRIPOD VOET

- Stabiele stalen voet
- Instelbare hoogte van 1.100 tot 1.800 mm

Order nr.		722316315
Orig. nr.		IRSVD
Prijs	€	24,50



€ 45,50

TELESCOPISCHE INOX VOET

- Roestvast staal inox 304
- Instelbare hoogte van 1.100 tot 1.800 mm

Order nr.		722316316
Orig. nr.		IRSVI
Prijs	€	45,50

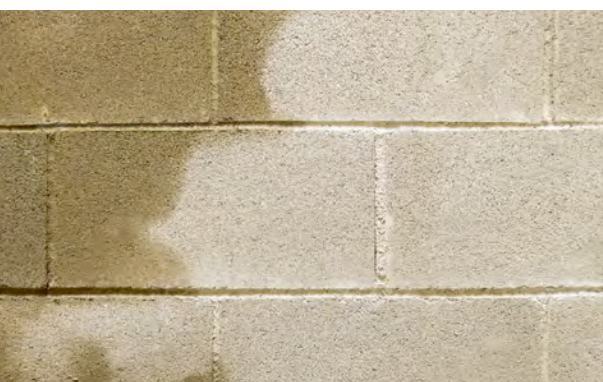

MOBIELE ONTVOCHTIGER

- Milieuvriendelijk koelmiddel R290
- Geruisloze werking
- Timer functie 0-24 u
- Tank kan uitgenomen om leeg te maken. De ontvochtiger wordt automatisch uitgeschakeld na alarm bij volle tank.
- Functie 'Waslokaal' voor het snel drogen van kledij die boven de ontvochtiger opgehangen wordt
- Automatische werking met hygrostaat
- Roterende compressor
- Automatische ontdooifunctie (defrost) in temperaturen onder 10 °C
- Aansluiting voor afvoerslang.



Vanaf
€ 209,00

INFO



Digitale display met aanduiding van de actuele en gewenste luchtvochtigheid



Uitneembare tank

Order nr.		722313020	722313023
Orig. nr.		BD20H	BD50H
Capaciteit	l/24u	20	50
Vermogen	W	380	780
Luchtverplaatsing	m ³ /u	260	450
Werktemperatuur	°C	5 - 35	5 - 35
Koelgas		R290	R290
Geluid	dB	45	55
Gewicht	kg	16,00	17,00
Afmetingen (l x b x h)	mm	416 x 291 x 654	416 x 291 x 654
Prijs	€	209,00	399,00

BOUWDROGERS

- Sneller **uitdrogen** van nieuwe en gerenoveerde gebouwen na pleisterwerken, beton, dekvloeren, chappe, ...
- **Vermijd kosten** en vertragingen op de bouwwerf en laat uw bouwplaatsen vele malen sneller uitdrogen
- **Voorkomen van vocht- en schimmelproblemen** na waterlekken, overstroming of ander vochtinsijpeling
- **Verbeteren van luchtkwaliteit** in permanent vochtige ruimtes: kelders, wasruimtes
- Controleren van de luchtvochtigheid op vochtgevoelige materialen zoals papier, metaalwaren, houtvoorraad...



Metaal behuizing



Polyethyleen behuizing

+ UITGERUST MET WATERPOMP

Al onze bouwdrogers zijn uitgerust met een **ingebouwde afvoerpomp met 5 of 6 meter slang**. Ideaal voor gebruik in een kelder of wasruimte

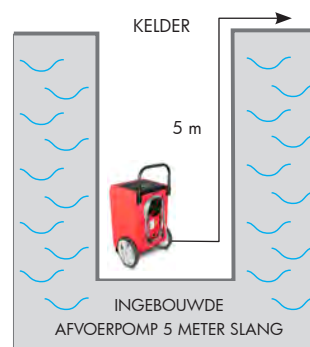

INFO

VENTILATIE

De efficiëntie van een bouwdroger is hoger in een goed geventileerde ruimte.

Indien de luchtkwaliteit in uw werkplaats niet voldoende is, dan is een ventilator de ideale aanvulling bij de bouwdroger.

Door een bouwdroger te combineren met een ventilator kan de droogtijd met 30% ingekort worden.

Voor een goed resultaat mag u de ventilator echter nooit recht op het te drogen oppervlak richten, maar langs het te drogen vlak.



TEMPERATUUR

Voor een optimale werking van een bouwdroger is ventilatie niet altijd voldoende.

De temperatuur in de ruimte is ook uiterst belangrijk. De ideale temperatuur voor een bouwdroger is namelijk tussen 17 en 20°C.

Bij temperaturen onder 15°C raden we dan ook aan om de ruimte te verwarmen om zo het droogproces te kunnen voltooien zonder vertragingen van het bouwproject.

Het droogproces kan dus aanzienlijk versnelt worden door de werkplaats op hetzelfde moment te ventileren én te verwarmen.



BOUWDROGER 70 - 90 LITER/24U MET METALEN BEHUIZING

- Milieuvriendelijk koelmiddel R290
- Automatische werking (hygrostaat) of manuele werking
- Roterende compressor
- Automatische ontdooifunctie (defrost) in temperaturen onder 10°C

Vanaf

€ 749,00



NEW

+ ENERGIEZUINIG

+ KRACHTIG

+ COMPACT



€ 879,00

- **DC pomp** met hoge efficiëntie die dezelfde capaciteit bereikt met een veel lager vermogen. Een controle installatie op de printplaat zet 230V om naar **12V** voor de DC pomp.
- **Ingebouwde afvoerpomp** voert condenswater **tot 6 meter** hoog af

- **Ingebouwde afvoerpomp** voert condenswater **tot 5 meter** hoog af

		1	2
Order nr.		722313556	722313558
Orig. nr.		BDM70	BDM90
Capaciteit	l/24u	70	90
Spanning	V	230	230
Vermogen	W	900	1.470
Luchtverplaatsing	m³/u	588	850
Werktemperatuur	°C	5 - 40	5 - 40
Pomp		AC	AC
Vermogen pomp	W	85	85
Koelgas		R290	R290
Gewicht	kg	45,00	48,50
Afmetingen (l x b x h)	mm	500 x 460 x 960	510 x 460 x 960
Prijs	€	749,00	849,00

		3
Order nr.		722313028
Orig. nr.		BDM90N
Capaciteit	l/24u	90
Spanning	V	230
Vermogen	W	1.400
Luchtverplaatsing	m³/u	700
Werktemperatuur	°C	5 - 40
Pomp		DC
Vermogen pomp	W	4
Koelgas		R290
Gewicht	kg	40
Afmetingen (l x b x h)	mm	540 x 350 x 800
Prijs	€	879,00

PACK 1



SET BOUWDROGER + VENTILATOR

- Sneller en gelijkmatiger drogen door te ventileren tijdens het droogproces zonder dat je de droger en ventilator vaak hoeft te verplaatsen

Order nr.		722313678
Orig. nr.		BDM90SETA
Capaciteit	l/24u	90
Vermogen	W	1.470
Werktemperatuur	°C	5 - 40
Koelgas		R290
Prijs	€	1.049,00

PACK 2



SET BOUWDROGER + VENTILATOR + VERWARMINGSTOESTEL

- Sneller en gelijkmatiger drogen door te ventileren tijdens het droogproces zonder dat je de droger en ventilator vaak hoeft te verplaatsen
- De bouwdroger haalt de waterdamp uit de lucht die aanwezig is door de werf te verwarmen

Order nr.		722313680
Orig. nr.		BDM90SETAH
Capaciteit	l/24u	90
Vermogen	W	1.470
Werktemperatuur	°C	5 - 40
Koelgas		R290
Prijs	€	1.115,00



Vanaf

€ 799,00



1



2



3



4

BOUWDROGER 45 - 50 - 70 - 90 LITER/24U MET POLYETHYLEEN BEHUIZING

- Milieuvriendelijk koelgas R290. Deze bouwdroger bevat geen schadelijke gassen
- Impactbestendige Polyethleen behuizing van hoge kwaliteit.
- Roest niet, is bijzonder sterk en blijft er steeds goed uitzien zelfs na jaren van gebruik
- Ingebouwde opvoerpomp met 5m slang. Ideaal voor kelders en bouwputten.
- De droger kan dus 24/24 blijven werken
- Automatische ontdooifunctie (defrost) in temperaturen onder 10°C
- Eenvoudig te bedienen digitale display met timer
- Stevig stalen vast handvat
- Uitwasbare en herbruikbare luchtfilter



Order nr.		1	2	3	4
Orig. nr.		722313792	722313789	722313790	722313791
Capaciteit	l/24u	45	50	70	90
Vermogen	W	460	700	750	770
Luchtverplaatsing	m³/u	510	595	697	850
Werktemperatuur	°C	5 - 35	5 - 35	5 - 35	5 - 35
Koelgas		R290	R290	R290	R290
Gewicht	kg	23,5	35	45	48,5
Afmetingen (l x b x h)	mm	600 x 350 x 450	480 x 550 x 840	500 x 480 x 1.000	470 x 550 x 1.030
Prijs	€	799,00	879,00	1.049,00	1.249,00

PACK 1



BDP90



MV600L

SET BOUWDROGER + VENTILATOR

- Sneller en gelijkmatiger drogen door te ventileren tijdens het droogproces zonder dat je de droger en ventilator vaak hoeft te verplaatsen

Order nr.		722313744
Orig. nr.		BDP90SETA
Capaciteit	l/24u	90
Vermogen	W	770
Werktemperatuur	°C	5 - 35
Koelgas		R290
Prijs	€	1.419,00

PACK 2



BDP90



MV600L



WEL33

SET BOUWDROGER + VENTILATOR + VERWARMINGSTOESTEL

- Sneller en gelijkmatiger drogen door te ventileren tijdens het droogproces zonder dat je de droger en ventilator vaak hoeft te verplaatsen
- De bouwdroger haalt de waterdamp uit de lucht die aanwezig is door de werf te verwarmen

Order nr.		722313745
Orig. nr.		BDP90SETAH
Capaciteit	l/24u	90
Vermogen	W	770
Werktemperatuur	°C	5 - 35
Koelgas		R290
Prijs	€	1.489,00



Vanaf
€ 122,00

DRAAGBARE VENTILATOR 200-300 MM MET METALEN BEHUIZING

- Compacte en superlichte modellen met zeer laag geluidsniveau
- Drogen, verluchten, afkoelen, toevoeren of afvoeren van lucht
- Verwijderen van rook, lasrook, gassen, geuren, slijpstof

Order nr.		722313490	722313500
Orig. nr.		MV200	MV300
Diameter	mm	200	300
Spanning	V	230	230
Vermogen	W	250	500
Debiet	m ³ /min	20	65
Gewicht	kg	7,00	11,00
Afmetingen (l x b x h)	mm	325 x 245 x 320	380 x 375 x 360
Prijs	€	122,00	155,00



Vanaf
€ 311,00

KRACHTIGE VENTILATOR 400-600 MM MET METALEN BEHUIZING

- Krachtige motor geschikt voor het afvoeren van stof tijdens sloop- en slijpwerken
- Blaashoek instelbaar
- De ventilator kan ook volledig verticaal omhoog of omlaag blazen

Order nr.		722313636	722313638	722313505	722313640	722313510	722313642
Orig. nr.		MV400R	MV400R3	MV500R	MV500R3	MV600R	MV600R3
Diameter	mm	400	400	500	500	600	600
Spanning	V	230	3 x 400	230	3 x 400	230	3 x 400
Vermogen	W	550	550	1.100	1.100	2.000	2.000
Debiet	m ³ /min	92	92	130	130	240	240
Gewicht	kg	20,00	20,00	27,00	27,00	45,00	45,00
Prijs	€	333,00	311,00	450,00	428,00	755,00	735,00

ACCESSOIRES

Vanaf
€ 101,00



10 of 20 m

FLEXIBELE SLANG VOOR VENTILATOR

- Voor toevoeren en afvoeren
- Kan verder gekoppeld worden met meegeleverde huls
- Onbrandbaar nylon, verstevigd met stalen spiraal

Order nr.		722313491	722313700	722313501	722313702	722313665	722313704	722313506	722313706	722313511	722313708
Orig. nr.		MV200SL	MV200SL20	MV300SL	MV300SL20	MV400SL	MV400SL20	MV500SL	MV500SL20	MV600SL	MV600SL20
Diameter	mm	200	200	300	300	400	400	500	500	600	600
Lengte	m	10	20	10	20	10	20	10	20	10	20
Prijs	€	101,00	175,00	130,00	234,00	141,00	248,00	215,00	390,00	235,00	427,00

FILTERZAK VOOR VENTILATOR

- Ontworpen voor het opvangen van schadelijk stof en kwartsstof uit bouw- en afbraakwerken
- Uitwasbaar en dus herbruikbaar
- Cat F8 90-95 (EN779 0.3µm)



Vanaf
€ 53,90

Order nr.		722313596	722313502	722313666	722313507	722313512
Orig. nr.		MV200FZ	MV300FZ	MV400FZ	MV500FZ	MV600FZ
Voor type		MV200/MV200PP	MV300/MV300PP	MV400/MV400R3/MV400PP	MV500/MV500R3	MV600/MV600R3
Diameter	mm	250	350	470	570	685
Lengte	m	3	3	3	3	3
Prijs	€	53,90	58,90	80,50	101,00	125,00

Vanaf

€ 161,00

DRAAGBARE VENTILATOR 200-300 MM MET PE BEHUIZING

- Zeer impactbestendige behuizing
- Roest niet, behuizing en blad zijn volledig in polyethyleen

Order nr.		722313656 +	722313504 +
Orig. nr.		MV200PP	MV300PP
Diameter	mm	200	300
Spanning	V	230	230
Vermogen	W	250	750
Debiet	m ³ /min	23	56
Gewicht	kg	8,50	16,00
Afmetingen (l x b x h)	mm	365 x 265 x 390	520 x 390 x 490
Prijs	€	161,00	255,00



DRAAGBARE VENTILATOR 400 MM MET PE BEHUIZING

- Roest niet, behuizing en blad zijn volledig in kunststof
- Polyethyleen behuizing van zeer hoge dichtheid weerstaat aan de zwaarste werkomstandigheden

Order nr.		722313657 +
Orig. nr.		MV400PP
Diameter	mm	400
Spanning	V	230
Vermogen	W	700
Debiet	m ³ /min	128
Gewicht	kg	18,50
Afmetingen (l x b x h)	mm	560 x 545 x 590
Prijs	€	311,00

€ 311,00

Onbreekbare PE behuizing



Aansluiting voor slang

Roest niet

€ 498,00



10m slang

Handig en compact opbergen en vervoeren van de set

Loskoppelbaar +

Roest niet, behuizing en blad zijn volledig in kunststof

Deksel



MOBIELE VENTILATOR MET FLEXIBELE SLANG

- Met slanghouder en polyethyleen behuizing
- 10 meter slang

Order nr.		722313651 +
Orig. nr.		MVH300PPSET
Diameter	mm	300
Spanning	V	230
Vermogen	W	750
Debiet	m ³ /min	60
Prijs	€	498,00



Vanaf
€ 259,00

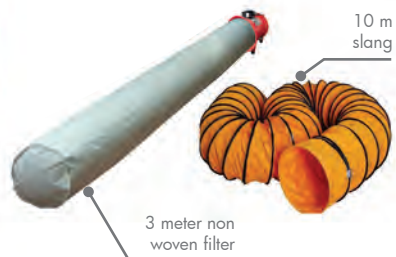

SET MOBILE VENTILATOR + AFVOERSLANG 10M + FILTERZAK 3M

Order nr.		722313520	722313503
Orig. nr.		MV200SET	MV300SET
Diameter	mm	200	300
Spanning	V	230	230
Vermogen	W	250	500
Debiet	m ³ /min	20	65
Prijs	€	259,00	328,00



Vanaf
€ 505,00



SET MOBILE VENTILATOR + AFVOERSLANG 10M + FILTERZAK 3M

Order nr.		722313515	722313516	722313508	722313517	722313513	722313514
Orig. nr.		MV400RSET	MV400R3SET	MV500RSET	MV500R3SET	MV600RSET	MV600R3SET
Diameter	mm	400	400	500	500	600	600
Spanning	V	230	3 x 400	230	3 x 400	230	3 x 400
Vermogen	W	550	550	1.100	1.100	2.000	2.000
Debiet	m ³ /min	92	92	130	130	240	240
Prijs	€	525,00	505,00	725,00	705,00	1.055,00	1.035,00



Vanaf
€ 301,00



SET MOBILE VENTILATOR + AFVOERSLANG 10 METER + FILTERZAK 3 METER

Order nr.		722313519	722313509
Orig. nr.		MV200PPSET	MV300PPSET
Diameter	mm	200	300
Spanning	V	230	230
Vermogen	W	250	750
Debiet	m ³ /min	23	56
Prijs	€	301,00	421,00



€ 505,00



SET MV400PP + AFVOERSLANG 10 METER + FILTERZAK 3M

Order nr.		722313592
Orig. nr.		MV400PPSET
Diameter	mm	400
Spanning	V	230
Vermogen	W	700
Debiet	m ³ /min	128
Prijs	€	505,00

TAFEL- EN VLOERVENTILATOR 500 MM

- Metalen behuizing
- 3 snelheden, steeds de optimale luchthoeveelheid en snelheid
- Geschikt voor ateliers, winkels, bureaus, bouwerven, etc

Order nr.		722313644	722313033
Orig. nr.		MV500LV	MV500LVP
Diameter	mm	500	500
Vermogen	W	120	120
Spanning	V	230	230
Debiet	m ³ /min	112 / 96 / 75	112 / 96 / 75
Afmetingen (l x b x h)	mm	620 x 260 x 610	550 x 505 x 1.580
Prijs	€	71,90	124,00

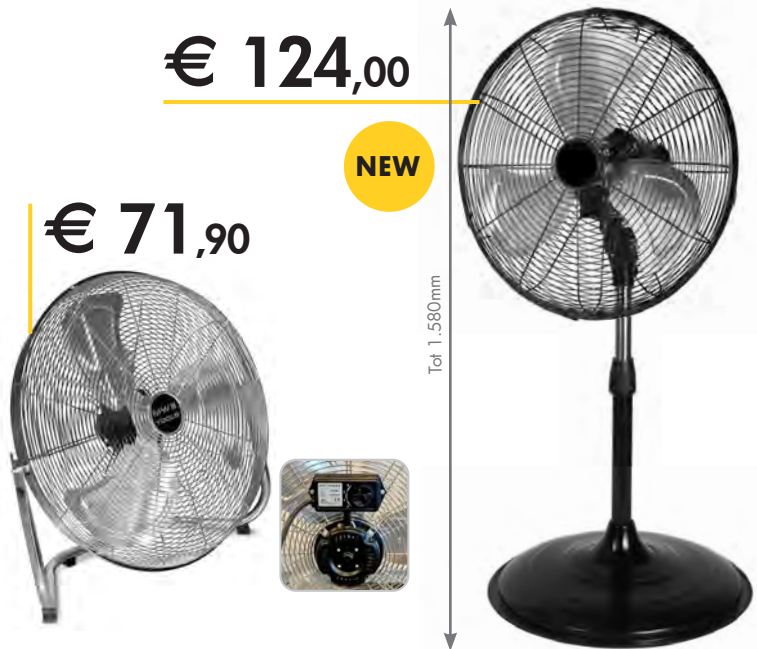

€ 124,00

€ 71,90

NEW

Tot 1.580mm

RADIAAL VENTILATOREN

€ 99,50



1

€ 155,00



2

INFO



€ 243,00



3

Lage en brede blaashoek

VLOERVENTILATOR

- Zeer licht en draagbaar
- 3 blaashoeken: horizontaal, 45° en verticaal
- Uiterst stil
- Stapelbaar
- Slakkenhuismotor voor langdurige inzet

Order nr.		722313567	722313566	722313659
Orig. nr.		RV600	RV3500	RV4000
Vermogen	W	65	236	1.080
Spanning	V	230	230	230
Aantal snelheden		1	3	3
Debiet	m ³ /min	10	35/30/23	39,6/36,8/34
Afmetingen (l x b x h)	mm	280 x 305 x 335	370 x 380 x 385	520 x 450 x 540
Prijs	€	99,50	155,00	243,00



€ 277,00



€ 378,00



€ 411,00

VENTILATOR MET KANTELBARE HOEK DIAMETER 600 - 750 MM

- Grote diameter en hoog debiet, met een ventilerend effect op grote afstand
- 360° instelbare blaashoogte en 3 snelheden
- Stevig buisframe op wielen voor gemakkelijk verplaatsen

MOBIELE GROTE VENTILATOR 900 MM

- Grote diameter en hoog debiet, met een ventilerend effect op grote afstand
- 2 snelheden
- Met wielen en draagbeugel voor gemakkelijk verplaatsen

	1	2
Order nr.	722313531	722313037
Orig. nr.	MV600L	MV750LU
Diameter	mm 610	750
Spanning	V 230	230
Vermogen	W 120	260
Debiet	m ³ /min 146	258
Aantal snelheden	3	3
Afmetingen (l x b x h)	mm 760 x 300 x 785	840 x 280 x 1.050
Prijs	€ 277,00	378,00



		722313534
Order nr.		722313534
Orig. nr.		MV900L
Diameter	mm 915	
Spanning	V 230	
Vermogen	W 480	
Debiet	m ³ /min 258	
Aantal snelheden	2	
Afmetingen (l x b x h)	mm 980 x 460 x 998	
Prijs	€ 411,00	



€ 288,00

**MOBIELE PE VENTILATOR
DIAMETER 500 - 600 - 750 MM**

- Impactbestendige en roestwerende polyethyleen behuizing, geschikt voor vochtige omgeving
- Stabiele constructie en beperkte trillingen dankzij de vormvaste structuur
- 2 of 3 snelheden
- Stapelbare ventilatoren

€ 269,00



€ 363,00

	3	4	5
Order nr.	722313540	722313730	722313731
Orig. nr.	MV500PPL	MV600PPL	MV750PPL
Diameter	mm 500	600	750
Spanning	V 230	230	230
Vermogen	W 200	180	360
Aantal snelheden	2	3	3
Debiet	m ³ /min 106/90	110	170
Snelheid	tpm 1.400 / 200	900 / 1.000 / 1.100	830 / 950 / 1.100
Prijs	€ 288,00	269,00	363,00

ACCESSOIRE

**ALUMINIUM
VOET VOOR MV500PP**

Order nr.	722313541
Orig. nr.	MV500PPLV
Prijs	€ 65,50

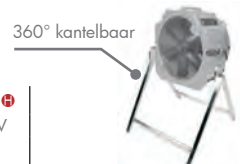

+ Riemaandrijving :
stabele en rustige loop, geen geluidshinder meer



€ 466,00



RIEMAANGEDREVEN VENTILATOR HOEK DIAMETER 900 MM

- Grote diameter en hoog debiet, met een ventilerend effect op grote afstand
- 360° instelbare blaashoogte
- 2 snelheden
- Stevig buisframe op wielen voor gemakkelijk verplaatsen
- Verticale versterking zorgt voor hoge stabiliteit en beperkt de trillingen

Order nr.		722313035
Orig. nr.		MV900LB
Diameter	mm	900
Vermogen	W	437
Debiet	m ³ /min	362
Aantal snelheden		2
Afmetingen (l x b x h)	mm	980 x 530 x 1.010
Prijs	€	466,00

€ 625,00



RIEMAANGEDREVEN VENTILATOR MET KANTELBARE HOEK DIAMETER 1.000 MM

- Grote diameter en hoog debiet, met een ventilerend effect op grote afstand
- 360° instelbare blaashoogte
- 2 snelheden
- Stevig buisframe op wielen voor gemakkelijk verplaatsen
- Verticale versterking zorgt voor hoge stabiliteit en beperkt de trillingen

Order nr.		722313039
Orig. nr.		MV1000LUB
Diameter	mm	1.000
Spanning	V	230
Vermogen	W	450
Debiet	m ³ /min	500
Aantal snelheden		2
Afmetingen (l x b x h)	mm	1.280 x 490 x 1.300
Prijs	€	625,00



€ 695,00



GROTE RIEMAANGEDREVEN VENTILATOR DIAMETER 1.200 MM

- Grote diameter en hoog debiet, met een ventilerend effect op grote afstand
- 360° instelbare blaashoogte
- 2 snelheden
- Stevig buisframe op wielen voor gemakkelijk verplaatsen
- Verticale versterking zorgt voor hoge stabiliteit en beperkt de trillingen

Order nr.		722313532
Orig. nr.		MV1200LB
Diameter	mm	1.240
Vermogen	W	660
Debiet	m ³ /min	570
Aantal snelheden		2
Afmetingen (l x b x h)	mm	1.280 x 510 x 1.300
Prijs	€	695,00

€ 1.295,00



Zeer stil

Traploos variabel
regelbaar debiet



€ 1.795,00



6 grote aluminium
schoepen voor
groot luchtdebiet

Stabiel en
groot frame



€ 2.225,00



GELUIDSARME VENTILATOR MET GROOT DEBIET, VARIABEL TOERENTAL

- **Zeer hoog debiet** voor het ventileren tot in de verste uithoeken
- Geschikt voor grote werkplaatsen, productiehallen, stallen, tenten, events, ...
- **Variabel toerental.** De snelheid kan precies geregeld worden van 10 - 100%, zodat steeds de optimale luchtstroom geleverd wordt
- Uiterst **laag geluidsniveau**; dankzij de aerodynamische schoepen en DC motor
- Stille en efficiënte DC motor: koeling tegen heel lage energiekost en met heel lange levensduur.
- **Digitaal display** met aanduiding van de stand, toerental, temperatuur en timerfunctie
- Timerfunctie voor het instellen van bijvoorbeeld een afkoeltijd voor motoren, ovens,...
- **IP56 waterdichte motor**
- 4 grote geremde rubber wielen

Order nr.		1	2	3
Orig. nr.		722313605	722313606	722313607
Vermogen	W	500	750	950
Diameter	mm	900	1.500	2.000
Spanning	V	220	220	220
Debiet	m ³ /min	0 - 382	0 - 1.000	0 - 1.508
Ruimte	m ²	68	240	400
Luchtafstand	m	17	22	36
Geluidsniveau	dB(A)	60	60	60
Gewicht	kg	54,00	85,00	133
Afmetingen (l x b x h)	mm	1.170 x 590 x 980	1.670 x 730 x 1.750	2.209 x 800 x 2.200
Prijs	€	1.295,00	1.795,00	2.225,00



Traploos variabel
regelbaar debiet

€ 1.765,00

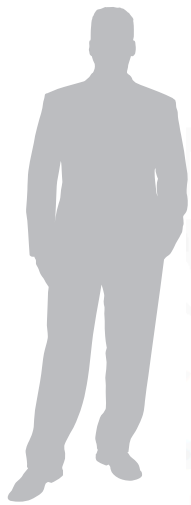

Zwaai functie
-17° tot +17°



€ 2.345,00



Zwaai functie
-17° tot +17°



GELUIDSARME VENTILATOR MET ZWAAIFUNCTIE

- **Zwaai functie van 17°** links/rechts verdubbelt het bereik van de grote luchtstroom
- **Zeer hoog debiet** voor het ventileren tot in de verste uithoeken
- **Variabel toerental.** De snelheid kan precies geregeld worden van 10 - 100%, zodat steeds de optimale luchtstroom geleverd wordt
- Uiterst **laag geluidsniveau**; dankzij de aerodynamische schoepen en DC motor
- **Digitaal display** met aanduiding van de stand, toerental, temperatuur en timerfunctie
- **IP56 waterdichte motor**

	1	2
Order nr.	722313051	722313052
Orig. nr.	MV1500IOL	MV2000IOL
Diameter	mm 1.500	2.000
Vermogen	W 950	950
Debiet	m ³ /min 1.000	1.508
Oppervlakte	m ² 420	660
Lucht afstand	m 22	36
Gewicht	kg 115,00	162,00
Afmetingen (l x b x h)	mm 1.820 x 780 x 1.990	2.430 x 820 x 2.460
Prijs	€ 1.765,00	2.345,00

€ 1.835,00

GELUIDSARME MUURVENTILATOR MET ZWAAIFUNCTIE

- Zware en stabiele stalen **ophangbeugel met hoekinstelling** van -45 tot +30° neer/op
- **Koeling 's zomers en Warmterecuperatie 's winters**
- **Variabel toerental**
- Uiterst **laag geluidsniveau**
- **IP56 waterdichte motor**
- **Controlebox met digitaal display**

Order nr.	722313057
Orig. nr.	MV1500IOM
Diameter	mm 1.500
Vermogen	W 950
Debiet	m ³ /min 1.000
Oppervlakte	m ² 400
Lucht afstand	m 22
Gewicht	kg 91,00
Afmetingen (l x b x h)	mm 1.940 x 670 x 1.850
Prijs	€ 1.835,00

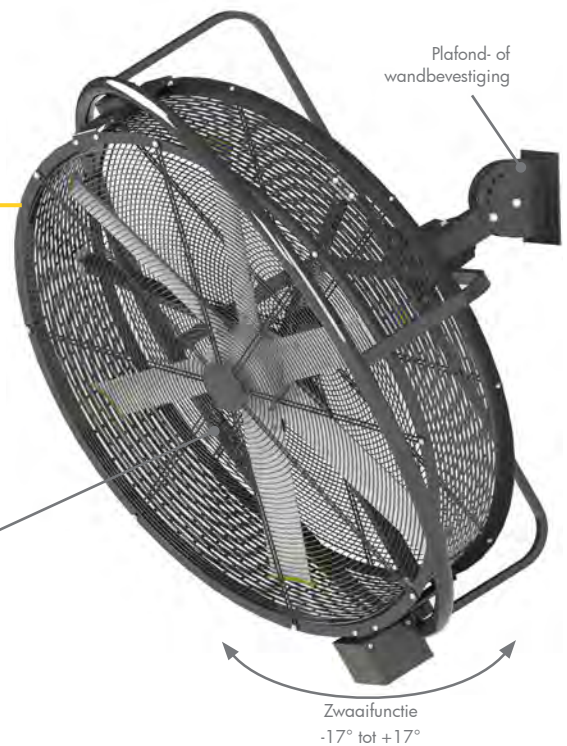



€ 234,00



INDUSTRIËLE NAT- EN DROOGZUIGER 16 LITER

- Voor vloeistoffen, vetten, spaanders, enz
- Met stekkerdoos 230 V / 2.300 W voor aansluiten van power tools
- Kopergewikkelde motoren met thermische veiligheid, made in EU
- Instelbare aluminium buizen met kunststof omwikkeld: licht en zeer stevig

Order nr.		717001120
Orig. nr.		WETCAT 116 E
Spanning	V	230
Vermogen	kW	1,3
Tankinhoud	l	16
Lengte slang	m	2
Stopcontacten maximum vermogen	W	2.300
Gewicht	kg	10,00
Afmetingen (l x b x h)	mm	400 x 400 x 640
Prijs	€	234,00



€ 369,00



INDUSTRIËLE NAT- EN DROOGZUIGER 37 LITER

- Voor vloeistoffen, vetten, spaanders, enz
- Met stekkerdoos 230 V / 2.300 W voor aansluiten van power tools
- Stofzuiger schakelt automatisch in bij inschakelen van de aangesloten power tool
- Kopergewikkelde motoren met thermische veiligheid, made in EU
- Instelbare aluminium buizen met kunststof omwikkeld: licht en zeer stevig
- 2-traps motor voor het zwaardere werk

Order nr.		717001140
Orig. nr.		WETCAT 137 R
Spanning	V	230
Vermogen	kW	1,3
Tankinhoud	l	37
Lengte slang	m	4
Stopcontacten maximum vermogen	W	2.300
Gewicht	kg	12,30
Afmetingen (l x b x h)	mm	390 x 390 x 900
Prijs	€	369,00



€ 372,00



RVS INDUSTRIËLE NAT- EN DROOGZUIGERS 33 LITER

- Voor vloeistoffen, vetten, spaanders, enz
- Met stekkerdoos 230 V / 2.300 W voor aansluiten van power tools
- Stofzuiger schakelt automatisch in bij inschakelen van de aangesloten power tool
- Kopergewikkelde motoren met thermische veiligheid, made in EU
- Instelbare aluminium buizen met kunststof omwikkeld: licht en zeer stevig
- 2-traps motor voor het zwaardere werk
- Met inox tank

Order nr.		717001145
Orig. nr.		WETCAT 133 R
Spanning	V	230
Vermogen	kW	1,3
Tankinhoud	l	33
Lengte slang	m	4
Stopcontacten maximum vermogen	W	2.300
Gewicht	kg	12,00
Afmetingen (l x b x h)	mm	430 x 430 x 830
Prijs	€	372,00



€ 695,00



RVS INDUSTRIËLE NAT- EN DROOGZUIGER 62 LITER

- Voor vloeistoffen, vetten, spaanders, enz
- Inox tank
- Stekkerdoos 230 V / 1.150 W voor power tools
- 2 motoren, kopergewikkeld en met thermische veiligheid, made in EU
- Grote 62 liter tank met kipsysteem voor eenvoudig legen van de tank
- Stalen onderstel met metalen PU-beklede wielen en handvat
- Aluminium instelbare buizen met kunststof omwikkeld: licht en zeer stevig

Order nr.		717001270
Orig. nr.		WETCAT 262 IET
Spanning	V	230
Vermogen	kW	2,6
Tankinhoud	l	62
Lengte slang	m	4
Stopcontacten maximum vermogen	W	1.150
Gewicht	kg	21,90
Afmetingen (l x b x h)	mm	570 x 700 x 1.140
Prijs	€	695,00

STOFZUIGER 20 LITER VOOR NAT EN DROOG ZUIGEN, MET HEPA FILTER EN STOPCONTACT

- Ingebouwd stopcontact 1,2 kW voor het aansluiten van power tools
- Automatisch aan/uit, samen met het aangesloten gereedschap
- Hoge zuigkracht en onderdruk
- Manuele filter reiniging van de 3 filters
- Blaasfunctie voor het wegblazen van stof en vuil op plaatsen waar men niet bij kan tijdens het stofzuigen
- Aflaatstop onderaan de tank voor vloeistoffen

Order nr.		717002110 
Orig. nr.		WETCAT120RH
Spanning	V	230
Vermogen	kW	1,2
Tankinhoud	l	20
Lengte slang	m	2
Gewicht	kg	9,00
Afmetingen (l x b x h)	mm	429 x 368 x 645
Prijs	€	184,00



€ 184,00



STOFZUIGER 30 LITER INOX VOOR NAT EN DROOG ZUIGEN, MET HEPA FILTER EN STOPCONTACT

- Ingebouwd stopcontact 1,2 kW voor het aansluiten van power tools
- Automatisch aan/uit, samen met het aangesloten gereedschap
- Hoge zuigkracht en onderdruk
- Manuele filter reiniging van de 3 filters
- Blaasfunctie voor het wegblazen van stof en vuil op plaatsen waar men niet bij kan tijdens het stofzuigen
- Aflaatstop onderaan de tank voor vloeistoffen

Order nr.		717002115 
Orig. nr.		WETCAT131IRH
Spanning	V	230
Vermogen	kW	1,2
Aantal motoren		1
Tankinhoud	l	30
Tankmateriaal		Edelstaal
Lengte slang	m	2
Diameter slang	mm	35
Geluidsniveau	dB(A)	76
Onderdruk	mbar	160
Gewicht	kg	9,50
Afmetingen (l x b x h)	mm	429 x 368 x 658
Prijs	€	188,00



€ 188,00



DRAAGBARE EN GELUIDSARME STOFZUIGER MET HOGE FILTERCAPACITEIT

- Hoge efficiëntie en groot filteroppervlak
- Geschikt voor droge toepassingen
- Flexibele en sterke klemmen voor het vastklikken van de motor op de tank
- Kabelhouder op de kop, voor het opbergen zonder warrige kabel
- Zijdelingse beschermrand voorkomt strepen op de muur

Order nr.		717003135 
Orig. nr.		FLEXCAT 112Q B
Spanning	V	230
Vermogen	kW	0,9
Tankinhoud	l	12
Lengte slang	m	2
Gewicht	kg	5,80
Afmetingen (l x b x h)	mm	400 x 400 x 300
Prijs	€	188,00



€ 188,00



DRAAGBARE EN COMPACTE ACCUSTOFZUIGER HEPA VOOR NAT- EN DROOG ZUIGEN

- Geleverd met 2,0 Ah 18 V verwisselbare accu en acculader
- Maximale bewegingsvrijheid door afwezigheid van stroomkabel
- De meegeleverde filter HEPA F9 kan uitgenomen en uitgewassen worden
- Met handige blaasfunctie voor het wegblazen van stof en vuil op plaatsen waar men niet bij kan tijdens het stofzuigen
- Verschillende beugels voor het handig opbergen van accessoires en slang

Order nr.		717003108 
Orig. nr.		FLEXCAT 18B
Spanning	V	230
Tankinhoud	l	7,5
Lengte slang	m	0,5
Gewicht	kg	4,00
Afmetingen (l x b x h)	mm	410 x 256 x 322
Prijs	€	212,00



€ 212,00



ONDERDELENREINIGERS GESCHIKT VOOR WATERGEDRAGEN PRODUCTEN

Reinigingsproducten beschikbaar:

- "Ecoplus" voor ontvetten en algemene reiniging
- "OP1300" voor het ontroesten en geschikt voor aluminium en koper

ONDERDELENREINIGER

- Met reservoir, ingebouwde pomp, metalen flexibel
- De ontvetter circuleert in de unit



€ 83,90



€ 229,00



€ 339,00

	1	2	3
Order nr.	754751350	754752222	754751340
Orig. nr.	CAT135	CAT220	CAT340
Totale inhoud tank	l 19	75	150
Min. inhoud vloeistof	l 7,5	40	70
Spanning	V 230	230	220
Afmetingen (l x b x h)	mm 430 x 340 x 220	760 x 540 x 880	1.130 x 540 x 890
Prijs	€ 83,90	229,00	339,00

REINIGINGSCABINE TAFELMODEL

- Combipistool met zowel reiniger als perslucht voor het schoon en droog blazen van stukken.
- De ontvetter wordt onder druk gespoten op het werkstuk, waardoor hardnekkig vuil makkelijker loskomt
- Afgesloten cabine houdt de werkplaats vrij van spatten, vuil en geuren



€ 460,00

REINIGINGSCABINE MET VERWARMDE ONTVETTER

- Een sterk verhoogd reinigingsvermogen
- Combipistool onder druk en perslucht pistool voor droging
- Door de hoge druk en verwarmd product kunnen diepe en smalle openingen toch snel en gemakkelijk gereinigd worden



€ 645,00

	754751348	754751345
Order nr.	CAT174	CAT180
Orig. nr.	8-14	8-14
Capaciteit	V 230	V 230
Spanning	°C 60	°C 60
Max. temperatuur	mm 800 x 610 x 520	mm 790 x 610 x 1.260
Afmetingen (l x b x h)	€ 460,00	€ 645,00
Prijs		

Vanaf

€ 29,90



UNIVERSELE REINIGER

- Krachtig reinigen en ontvetten
- Verwijdert eveneens inktresten, pigmenten, voedingsresten,...
- Geconcentreerd product, economisch in gebruik
- Biologisch afbreekbaar
- Verdunnen met water tot max. 1:100

Order nr.		754725008	754725009	754725011
Orig. nr.		ECOPLUS5	ECOPLUS25	ECOPLUS60
Inhoud	l	5	25	60
Prijs	€	29,90	112,00	234,00

Vanaf

€ 44,50



REINIGER ALUMINIUM - KOPER

- Verwijderen van roest en vuil
- Reinigen zonder oxidatie van nonferrometalen
- Biologisch afbreekbaar
- Verdunnen met water tot max. 1:10

Order nr.		754725017	754725018
Orig. nr.		OP13100-5	OP13100-25
Inhoud	l	5	25
Prijs	€	44,50	183,00

Vanaf

€ 35,90



INDUSTRIËLE REINIGER - ONTVETTER

- Verwijdert probleemloos ingedroogde oliën en vetten
- Krachtig resultaat: geschikt daar waar op water gebaseerde producten niet volstaan
- Kant en klaar, hoeft niet verdund te worden

Order nr.		754725001	754725002	754725003
Orig. nr.		DEG160	DEG16025	DEG16060
Inhoud	l	5	25	60
Prijs	€	35,90	155,00	384,00

Vanaf

€ 177,00



GEBRUIKSKLARE REINIGER

- Gebruiksklare reiniger op waterbasis die geschikt is ter vervanging van koudreinigers op basis van solventen
- Toepasbaar op koolstofstaal, aluminium, gelakte ondergronden en andere nonferrometalen, kunststoffen
- Niet brandbaar of giftig, dus geen afzuiging vereist
- Kant en klaar, hoeft niet verdund te worden

Order nr.		754725006
Orig. nr.		RFU25
Inhoud	l	25
Prijs	€	177,00



Vanaf

€ 31,50

REINIGINGSBORSTEL VOOR ONDERDELENREINIGERS

- Hard type: voor onderdelen, gereedschappen, automotive, etc.
- Zacht type: voor zeefdruk, drukplaten, gevoelige materialen, kunststoffen, etc.

Order nr.		7547533990	7547533995
Orig. nr.		IBSBH	IBSBZ
Type		hard	zacht
Afmetingen (l x b x h)	mm	180 x 25 x 25	250 x 35 x 35
Prijs	€	31,50	31,50



€ 16,90

BORSTEL VOOR ONDERDELENREINIGER

- Universele borstel met PVC-aansluitingslang voor onderdelenreinigers
- Geschikt voor CAT135, 220, 340

Order nr.		754752225
Orig. nr.		CAT220BR
Type		medium
Prijs	€	16,90



ONDERDELENREINIGERS GESCHIKT VOOR WATERGEDRAGEN PRODUCTEN

Reinigingsproducten beschikbaar:

- "Ecoplus" voor ontvetten en algemene reiniging
- "OP1300" voor het ontroesten en geschikt voor aluminium en koper

€ 1.465,00

NEW



Vat voor reinigingsmiddel niet meegeleverd

PROFESSIELE ONDERDELENREINIGER MET PNEUMATISCHE MEMBRAANPOMP

- Volledige inox constructie
- Afsluitbaar deksel met luchtveer
- Elektrische pomp 80 Watt
- Aan/uit schakelaar voor de pomp op de zijkant van de unit

INFO

Geleverd met:

- Harde borstel, waar de vloeistof door stroomt

Order nr.		754720025
Orig. nr.		RPW9060W
Afmetingen werkblad (l x b)	mm	900 x 600
Werkdruk	bar	6 - 10
Gewicht	kg	48
Afmetingen (l x b x h)	mm	930 x 630 x 1.040
Prijs	€	1.465,00

€ 1.855,00

NEW



INDUSTRIËLE ONDERDELENREINIGER MET PNEUMATISCHE MEMBRAANPOMP

- Volledige inox constructie
- Professionele membraanpomp
- Aan/uit schakelaar voor de pomp op de zijkant van de unit
- Geschikt voor 2 vaten van 25 liter:
 - 1 voor het proper reinigingsmiddel
 - 1 voor het recuperen van het gebruikte reinigingsmiddel
 Hendel Dirty/clean: je kan kiezen welk vat je wil gebruiken om te reinigen

INFO

Geleverd met:

- Harde borstel, waar de vloeistof door stroomt
- Blaaspistool voor drogen van de stukken

+ Extra brede werktafel



NEW

Order nr.		1	2
Orig. nr.		754720027	754720028
Afmetingen werkblad (l x b)	mm	RPW8664W 860 x 640	RPW14664W 1.460 x 640
Werkdruk	bar	6 - 10	6 - 10
Gewicht	kg	61	75
Afmetingen (l x b x h)	mm	910 x 700 x 1.190	1.510 x 700 x 1.190
Prijs	€	1.855,00	2.335,00

€ 2.335,00

ONDERDELENREINIGERS GESCHIKT VOOR SOLVENTEN

Volgens de geldende veiligheidsnormen dankzij de **automatische dampafzuiging** van de werkruiimte



Reinigingsproduct beschikbaar:

- DEG160 voor het verwijderen van oliën en vetten

NEW



NEW



Vanaf
€ 2.795,00



Verchroomde buis van 1m met diameter 185mm

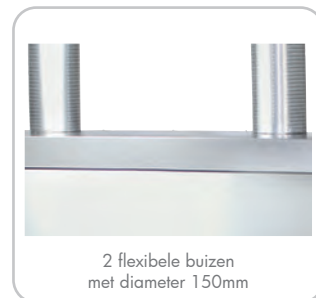

2 flexibele buizen met diameter 150mm



INDUSTRIËLE ATEX ONDERDELENREINIGER MET PNEUMATISCHE MEMBRAANPOMP

- Volledige inox constructie
- ATEX II 2G gekeurd
- Professionele membraanpomp
- Aan/uit schakelaar voor de pomp op de zijkant van de unit
- Geschikt voor 2 vaten van 25 liter:
 - 1 voor het proper reinigingsmiddel
 - 1 voor het recuperen van het gebruikte reinigingsmiddel
- Hendel Dirty/clean: je kan kiezen welk vat je wil gebruiken om te reinigen

INFO

Geleverd met:

- Harde borstel, waar de vloeistof door stroom
- Blaaspistool voor drogen van de stukken
- Afvoerbuizen : in functie van de werkplek moeten deze verlengd worden om de juiste dampafzuiging te bekomen

		1	2
Order nr.		754720029	754720030
Orig. nr.		RPW8664S	RPW14664S
Afmetingen werkblad (l x b)	mm	860 x 640	1.460 x 640
Werkdruk	bar	6 - 10	6 - 10
Diameter buis	mm	1 x 185	2 x 150
Gewicht	kg	66	80
Afmetingen (l x b x h)	mm	910 x 700 x 1.480	1.510 x 700 x 1.480
Prijs	€	2.795,00	3.275,00

Ultrasoonreinigers

Voor een complete reiniging

Een ultrasoonreiniger maakt gebruik van ultrasone geluidsgolven om materiaal te reinigen. Trillingen worden met een hoge frequentie overgebracht aan de reinigingsvloeistof, waardoor de kleinste vuildeeltjes op de meest ontoegankelijke plaatsen worden losgeweekt.



€ 164,00

€ 296,00

€ 359,00



€ 496,00

€ 665,00

ULTRASOONREINIGER, TAFELMODEL

- Voor reiniging in verfspuiten, automotive, machines en gereedschappen, houtbewerking,...
- Hoogwaardige transducers
- In roestvrijstaal

		1	2	3	4	5
Order nr.		754750137	754750139	754750142	754750143	754750146
Orig. nr.		UCC002	UCC004	UCC010	UCC015	UCC030
Inhoud	l	2	4,5	10	15	30
Ultrasoon vermogen	W	60	180	240	600	600
Verwarming vermogen	W	100	200	300	800	800
Afmetingen (l x b x h)	mm	180 x 170 x 180	350 x 180 x 225	330 x 270 x 270	360 x 330 x 270	550 x 330 x 230
Prijs	€	164,00	296,00	359,00	496,00	665,00

Stap 1

Zeer kleine trillingen worden opgewekt door hoge frequenties in het verwarmde vloeistofbad.



Stap 2

Deze genereren **microscopische bubbels**, die in de kleine holtes doordringen.



Stap 3

Dit resulteert in een **volledige reiniging** door het verwijderen van vuil zoals vet, roest, enz. van de meest ontoegankelijke plaatsen. Een dergelijke reiniging met de hand zou lastig zijn.



€ 1.795,00



€ 3.465,00

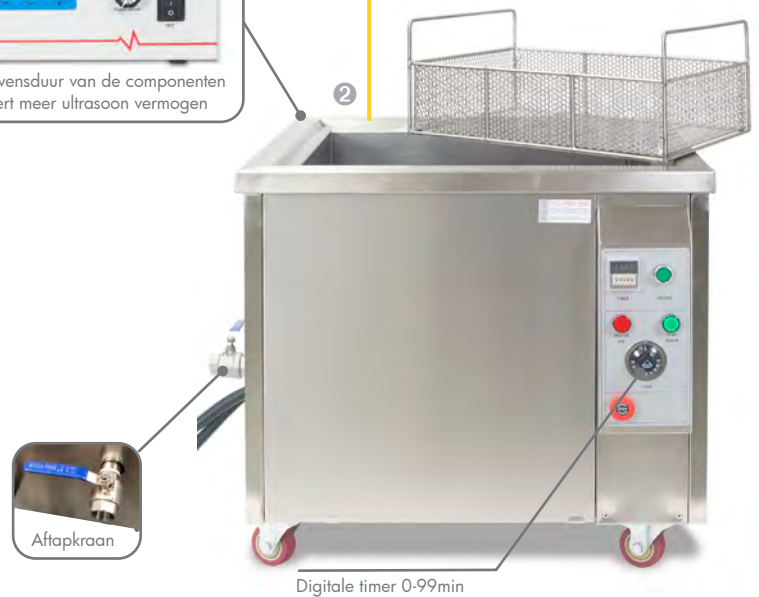

€ 4.485,00



INDUSTRIËLE ULTRASOONREINIGER

- Industrieel ultrasoonbad voor 24/7 continue werking
- Fijne reiniging van o.a. fijne interne kanalen, filters
- Krachtige transducers
- Power supply: 3 x 400V
- Industriële aftapkraan

	1	2	3
Order nr.	754750220 €	754750221 €	754750222 €
Orig. nr.	UCI060	UCI120	UCI175
Inhoud	60	120	175
Ultrasoon vermogen	1.000	1.800	2.400
Verwarming vermogen	1.500	3.000	4.500
Frequentie	40	40	40
Afm. Mand/platform (l x b x h)	500 x 400 x 300	600 x 500 x 400	700 x 500 x 500
Draagvermogen mand	50	75	100
Afmetingen (l x b x h)	750 x 660 x 760	860 x 700 x 760	1.000 x 850 x 890
Prijs	1.795,00	3.465,00	4.485,00

INJECTIESTRALEN

- Het straalmiddel wordt mee aangezogen door de luchtstroom en onder hoge snelheid door het pistool geblazen
- De injectie straalkasten kunnen reeds goede resultaten opleveren met een laag debiet, zodat de installatie ook met kleinere compressor kan werken
- Geschikt voor allround straaltoepassingen en algemeen straalwerk

€ 261,00



ZANDSTRAALCABINE 80 LITER, TAFELMODEL

- Geïntegreerde PL lamp 8 W
- Geschikt voor het stralen met glaskorrels, siliciumzand, aluminiumoxide, normaal Korund
- Geleverd met : straalpistool, keramische koppen 4, 5, 6 en 7 mm

€ 491,00



ZANDSTRAALCABINE 220 LITER, VOETMODEL

- Afvoeropening voor het verwijderen van het straalmiddel
- Geïntegreerde PL lamp 8 W
- Stalen cabine
- Geschikt voor het stralen met glaskorrels, siliciumzand, aluminiumoxide, normaal Korund
- Geleverd met : straalpistool, keramische koppen 4, 5, 6 en 7 mm

Order nr.		754751210 ⓘ
Orig. nr.		CAT210
Capaciteit	l	80
Spanning	V	230
Capaciteit werktafel	kg	20
Tank straalmiddel	l	15
luchtverbruik	l/min	400 - 700
Werkdruk	bar	3 - 8
Binnenafmetingen (l x b x h)	mm	580 x 480 x 300
Afmetingen laaddeur	mm	390 x 400
Gewicht	kg	17
Afmetingen (l x b x h)	mm	585 x 480 x 490
Prijs	€	261,00

Order nr.		754751410 ⓘ
Orig. nr.		CAT410
Capaciteit	l	220
Spanning	V	230
Capaciteit werktafel	kg	20
Tank straalmiddel	l	30
luchtverbruik	l/min	400 - 700
Werkdruk	bar	3 - 8
Binnenafmetingen (l x b x h)	mm	850 x 550 x 550
Afmetingen laaddeur	mm	260 x 380 x 520
Gewicht	kg	48
Afmetingen (l x b x h)	mm	860 x 560 x 1.0390
Prijs	€	491,00



Makkelijk laden via zijdeur

AFZUIGING

Een performante stofafzuiging is onmisbaar op elke straalcabine, omdat het de zichtbaarheid en werkefficiëntie sterk verhoogt. Er is keuze tussen een standaard stofzuiger voor occasioneel gebruik (type CATDC), en een professionele cycloonfilter met grotere cartridge voor het serieuze straalwerk (type CATFC).

€ 242,00



STOF AFZUIGING - DC - CASSETTE TYPE

- Basis model met filtercassette voor ophanging op de zijkant van de straalcabine
- Dit model past op alle MW-TOOLS straalcabines vanaf model CAT420
- Geleverd met: verwisselbare filtercassette en manuele mechanische filter reiniging

Order nr.		754751443 ⓘ
Orig. nr.		CATDC
Oppervlakte filter	m ²	2,35
Filter	µm	5
Spanning	V	230
Vermogen	W	1.200
Capaciteit	m ³ /min	7
Aansluiting	mm	100
Geluidsniveau	dB(A)	86
Gewicht	kg	9
Afmetingen (lxbxh)	mm	780 x 300 x 320
Prijs	€	242,00

€ 845,00



STOF AFZUIGING - FC - CYCLOON TYPE

- Medium size 2-traps stoffilter bestemd voor straalcabines
- Cycloonfilter scheidt zware stofdeeltjes van het fijne stof
- Cartridge hoofdfilter 320 x 600 mm filtert fijne deeltjes tot 8 µm
- Krachtige afzuiging zorgt voor voldoende onderdruk in grote straalcabines
- Opvanglade onderaan de hoofdfilter
- Geleverd met 1m aansluitslang Ø 100 mm

Order nr.		754751438 ⓘ
Orig. nr.		CATFC
Oppervlakte filter	m ²	4,42
Filter	µm	5
Spanning	V	230
Vermogen	W	550
Capaciteit	m ³ /min	15
Aansluiting	mm	100
Geluidsniveau	dB(A)	75
Gewicht	kg	38,00
Afmetingen (lxbxh)	mm	555 x 460 x 1.130
Prijs	€	845,00

350 LITER

Vanaf

€ 1.295,00

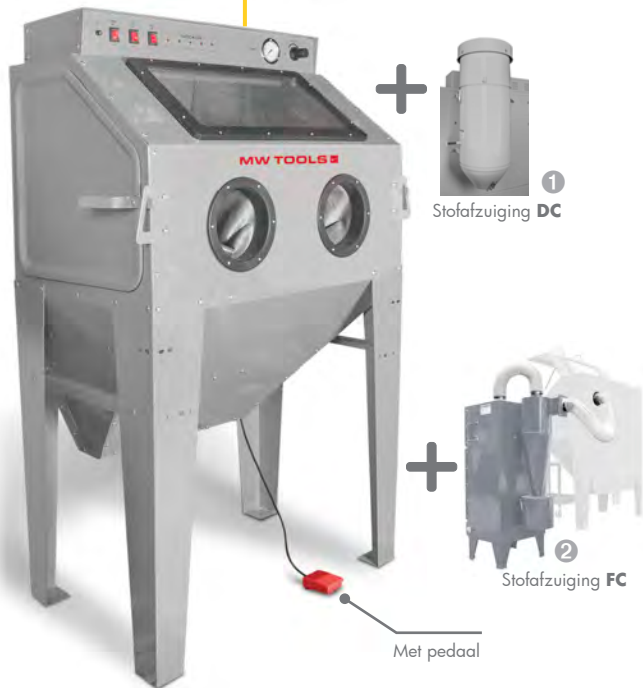

420 LITER

Vanaf

€ 1.735,00



ZANDSTRAALCABINE 350 - 420 LITER MET STOFAFZUIGING

- Straalpistool wordt met heavy-duty voetpedaal bediend
- 2 zijdeuren met maximale opening
- 1 frontaal boven deksel, ook geschikt voor inladen van werkstukken met een takel
- Afvoeropening voor het verwijderen van het sableerzand
- Regelbaar debiet straalmiddel onderaan het vat voor type CAT
- Bescherming van de handen door de zware handschoenen
- Geïntegreerde lamp en kijkscherm uit verhard glas
- Drukregelaar met manometer
- Geschikt voor het stralen met glaskorrels, siliciumzand, aluminiumoxide, normaal korund

INFO

Geleverd met:

- Hoge kwaliteit latex handschoenen
- Verlichting in afzonderlijke behuizing
- Beschermglas en vervangbare beschermfolie inclusief 5 reserve films voor verlichting en 5 voor raam
- Krachtige stofafzuiging met verwisselbare filter
- Straalpistool met keramische koppen 2 x 6 mm + 2 x 7 mm

		1	2	3	4
Order nr.		754751444 €	754751430 €	754751442 €	754751431 €
Orig. nr.		CAT415	CAT415FC	CAT420	CAT420FC
Type afzuiging		CATDC	CATFC	CATDC	CATFC
Capaciteit zandstraalcabine	l	350	350	420	420
Capaciteit afzuiging	m ³ /min	7	15	7	15
Spanning	V	230	230	230	230
Capaciteit werktafel	kg	60	60	40	40
Tank straalmiddel	l	30	30	50	50
Luchtverbruik	l/min	400 - 700	400 - 700	400 - 800	400 - 800
Werkdruk	bar	3 - 8	3 - 8	3 - 8,5	3 - 8,5
Binnenafmetingen (l x b x h)	mm	940 x 600 x 580	940 x 600 x 580	1.210 x 600 x 360-580	1.210 x 600 x 360-580
Afmetingen laaddeur	mm	547 x 535	547 x 535	510 x 280 - 490 (x2)	510 x 280 - 490 (x2)
Gewicht	kg	90	115	122	150
Afmetingen (l x b x h)	mm	1.090 x 940 x 1.650	1.090 x 940 x 1.650	1.350 x 900 x 1.700	1.350 x 900 x 1.700
Prijs	€	1.295,00	1.775,00	1.735,00	2.225,00

ACCESSOIRE

MATERIAALWAGEN EN DRAAITAFEL VOOR STRAALCABINE MW TOOLS CAT420

- Mobiele hoge materiaalwagen met draaitafel Ø 460 mm op schuifrails
- Voor binnen in de cabine wordt een draagframe meegeleverd



Order nr.	754751665 €
Orig. nr.	CAT420DT
Capaciteit	kg 300
Prijs	€ 350,00

ACCESSOIRE

UNIVERSELE DRAAITAFEL 380 MM VOOR STRAALCABINES

- De bodem is bekleed met een kunststof anti-slip laag, tegen het wegschuiven tijdens het stralen



Order nr.	754751671 €
Orig. nr.	CATDRT
Capaciteit	kg 60
Afmetingen	mm 380 x 380
Prijs	€ 92,90

Vanaf
€ 2.825,00

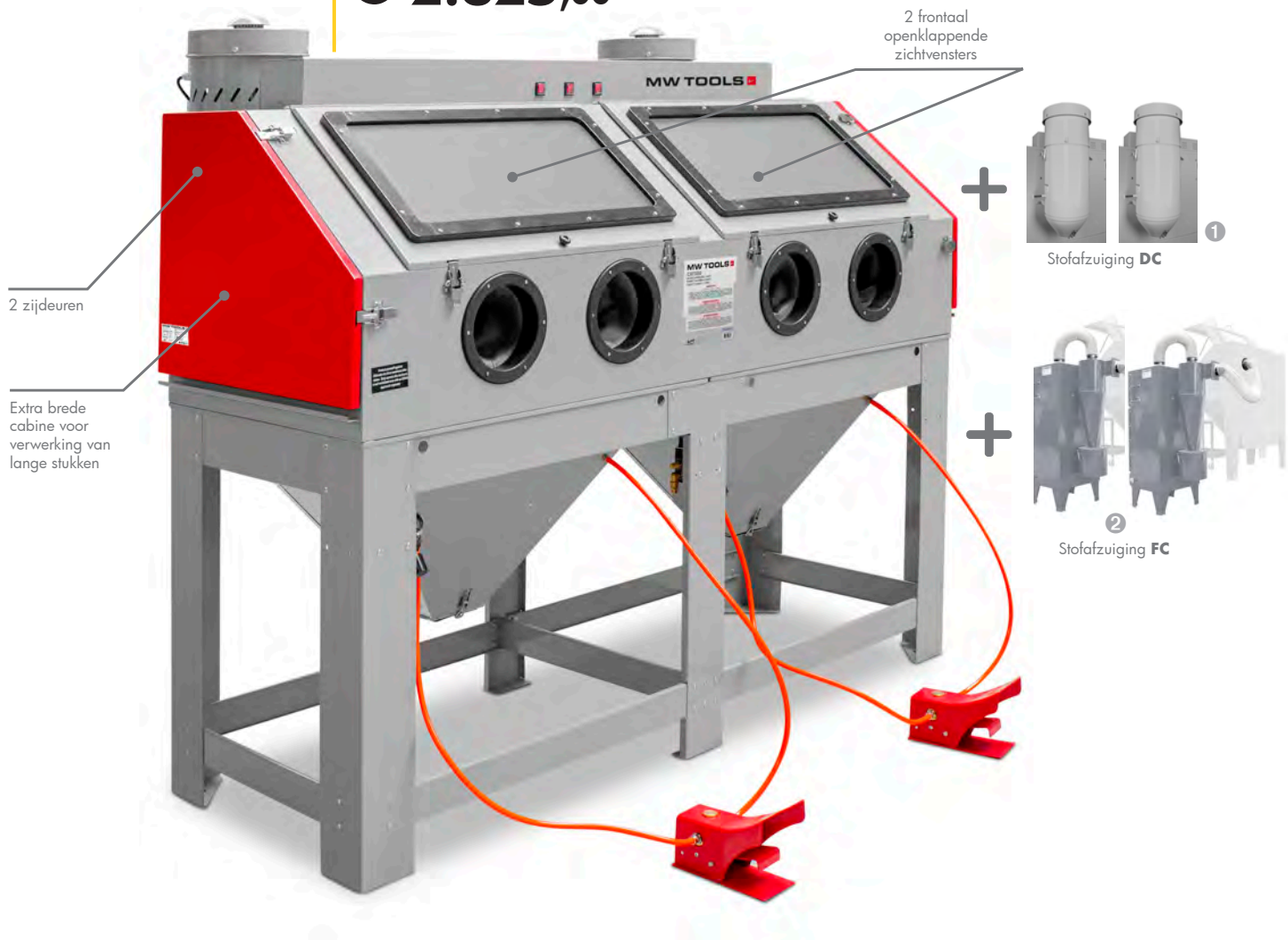

ZANDSTRAALCABINE 880 LITER, DUBBELE WERKPOST, MET STOFAFZUIGING

- Extra lange cabine: 2.060 mm breed voor verwerking van lange stukken (tot 2 meter)
- Dubbele werkpost:
 2 straalpistolen met heavy-duty voetpedaal
 2 stofafzuigingen
- 2 zijdeuren en 2 frontale openklappende zichtvensters
- Geïntegreerde lamp, zeer heldere LED strips
- Kijkscherm uit verhard glas
- Geschikt voor glasparels, siliciumzand, aluminiumoxide, normaal korund

INFO

Geleverd met:

- 2 paar hoge kwaliteit latex handschoenen
- 2x drukregelaar met manometer
- 4 fluorescerende werklampen van 26 Watt
- 5 beschermfolies voor raam en lampen
- 2 x afzuiging met microfilter
- 2 x straalpistool met keramische koppen 2 x 6 mm + 2 x 7 mm

		1	2
Order nr.		754751993 €	754751433 €
Orig. nr.		CAT880	CAT880FC
Type afzuiging		2 x CATDC	2 x CATFC
Capaciteit zandstraalcabine	l	930	930
Capaciteit afzuiging	m ³ /min	7	15
Spanning	V	230	230
Capaciteit werktafel	kg	50 (x2)	50 (x2)
Tank straalmiddel	l	50 (x2)	50 (x2)
Luchtverbruik	l/min	400 - 800 (x2)	400 - 800 (x2)
Werkdruk	bar	3 - 8,5	3 - 8,5
Binnenafmetingen (l x b x h)	mm	1.990 x 670 x 680	1.990 x 670 x 680
Afmetingen bovendeur (l x b x h)	mm	780 x 420	780 x 420
Afmetingen laaddeur	mm	600 x 200 - 520 (x2)	600 x 200 - 520 (x2)
Gewicht	kg	195	220
Afmetingen (l x b x h)	mm	2.060 x 675 x 1.738	2.060 x 675 x 1.738
Prijs	€	2.825,00	3.3395,00

Vanaf

€ 2.155,00

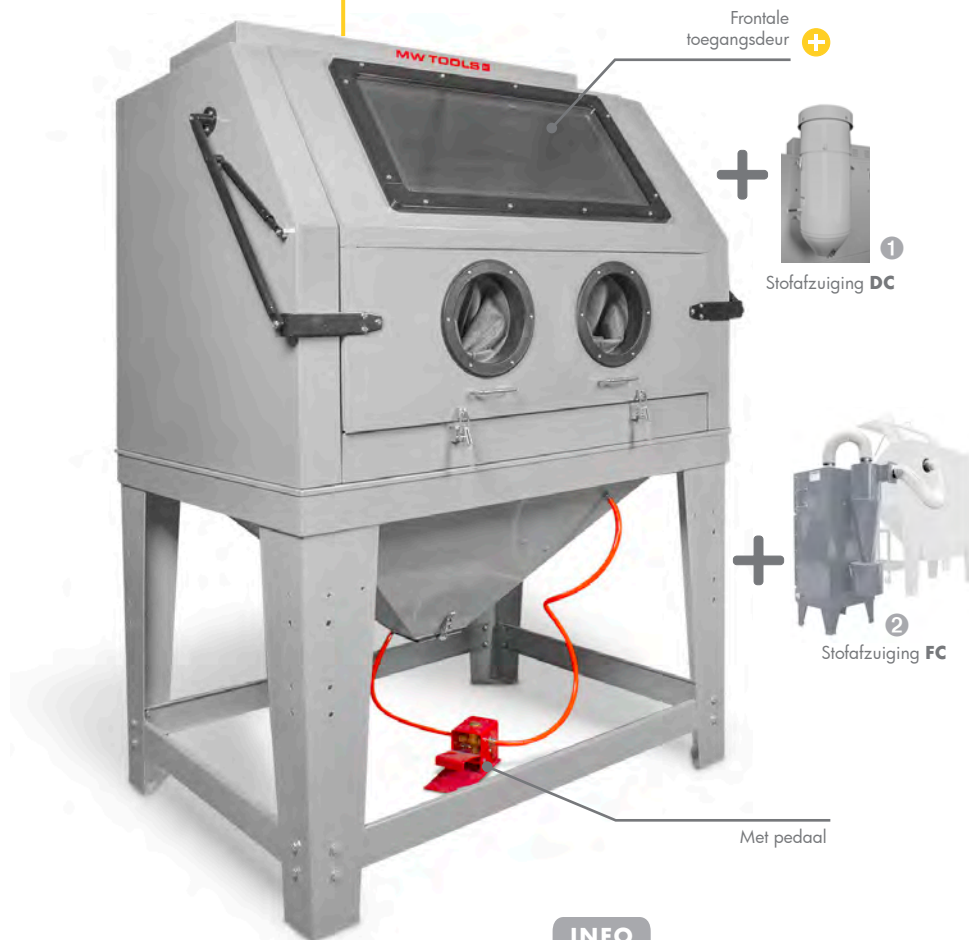

PROFESSIELE ZANDSTRAALCABINE 900 LITER MET STOFAFZUIGING

- Straalpistool wordt met heavy-duty voetpedaal bediend
- Grote frontale toegangsdeur, opent helemaal naar boven
- Geïntegreerde lamp en kijkscherm uit verhard glas
- Geschikt voor het stralen met glaskorrels, siliciumzand, aluminiumoxide, normaal korund

INFO

Geleverd met:

- Met hoge kwaliteit latex handschoenen
- Drukregelaar met manometer
- 4 fluorescerende werkklampen van 26 Watt
- 5 beschermfolies voor raam en lampen
- Krachtige stofafzuiging met verwisselbare filter
- Straalpistool met keramische koppen 2 x 6 mm + 2 x 7 mm

		1	2
Order nr.		754751990	754751432
Orig. nr.		CAT990	CAT990FC
Type afzuiging		CATDC	CATFC
Capaciteit zandstraalcabine	l	930	990
Capaciteit afzuiging	m ³ /min	7	15
Spanning	V	230	230
Capaciteit werktafel	kg	60	60
Tank straalmiddel	l	50	50
Luchtverbruik	l/min	400 - 800	400 - 800
Werkdruk	bar	3 - 8,5	3 - 8,5
Binnenafmetingen (l x b x h)	mm	1.180 x 850 x 850	1.180 x 850 x 850
Afmetingen laaddeur	mm	960 x 740	960 x 740
Gewicht	kg	160	185
Afmetingen (l x b x h)	mm	1.320 x 1.240 x 1.760	1.320 x 1.240 x 1.760
Prijs	€	2.155,00	2.595,00

ACCESSOIRE

MATERIAALWAGEN EN DRAAITAFEL VOOR STRAALCABINE MW TOOLS CAT990

- Mobiele hoge materiaalwagen met draaitafel Ø 580 mm op schuifrails
- Voor binnen in de cabine wordt een draagframe meegeleverd



Order nr.		754751666
Orig. nr.		CAT990DT
Capaciteit	kg	300
Prijs	€	423,00

ACCESSOIRE

UNIVERSELE DRAAITAFEL 380 MM VOOR STRAALCABINES

- De bodem is bekleed met een kunststof anti-slip laag, tegen het wegschuiven tijdens het stralen



Order nr.		754751671
Orig. nr.		CATDRT
Capaciteit	kg	60
Afmetingen	mm	380 x 380
Prijs	€	92,90

Vanaf

€ 3.025,00

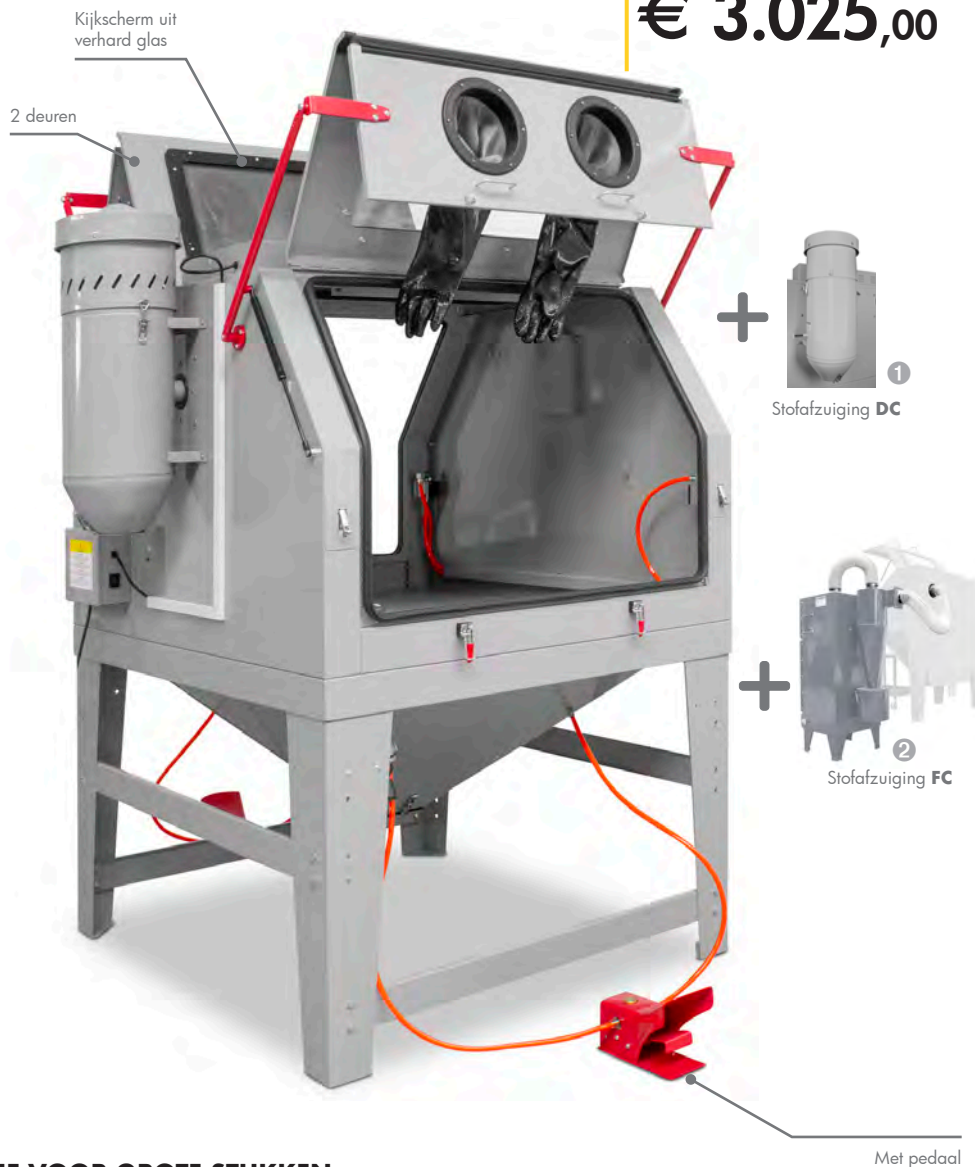

ZANDSTRAALCABINE VOOR GROTE STUKKEN VAN 1.200 LITER MET AFZUIGING

- 2 grote, frontale toegangsdeuren, geschikt om grote stukken te laden
- Ook geschikt om zware werkstukken met heftruck in te laden
- 2 straalpistolen, zodat het werkstuk niet gedraaid moet worden in de cabine
- Ook geschikt voor werken met 2 personen
- 2 heavy-duty voetpedalen voor bedienen van de pistolen
- Motor 550 W met rustige loop en grote capaciteit van 15 m³/min
- Afvoeropening voor het verwijderen van het sableerzand
- Geïntegreerde lamp
- Kijkscherm uit verhard glas
- Geschikt voor glasparels, siliciumoxide, normaal korund

INFO

Geleverd met:

- 2 straalpistolen met keramische koppen 2 x 6 mm + 2 x 7 mm
- Drukregelaar met manometer
- 2 paar hoge kwaliteit latex handschoenen
- 4 fluorescerende werklampen
- 5 beschermfolies voor raam en lampen

		1 754751579 €	2 754751434 €
Order nr.		CAT1200	CAT1200FC
Orig. nr.		CATDC	CATFC
Type afzuiging			
Capaciteit zandstraalcabine	l	1.200	1.200
Capaciteit stofzuiging	m ³ /min	7	15
Spanning	V	230	230
Capaciteit werktafel	kg	60	60
Tank straalmiddel	l	50	50
Luchtverbruik	l/min	400 - 700	400 - 700
Werkdruk	bar	3 - 8.5	3 - 8.5
Binnenafmetingen (l x b x h)	mm	1.180 x 1.300 x 850	1.800 x 1.300 x 850
Afmetingen laaddeur	mm	960 x 750 (x2)	
Gewicht	kg	200,00	225,00
Afmetingen (l x b x h)	mm	1.524 x 1.399 x 1.839	1.524 x 1.399 x 1.839
Prijs	€	3.025,00	3.575,00

ACCESSOIRE

UNIVERSELE DRAAITAFEL 380 MM VOOR STRAALCABINES

- De bodem is bekleed met een kunststof anti-slip laag, tegen het wegschuiven tijdens het stralen

Order nr.		754751671 €
Orig. nr.		CATDRT
Capaciteit	kg	60
Afmetingen	mm	380 x 380
Prijs	€	92,90



DRUKSTRALEN

Deze drukstraalcabine werkt met een drukvat en leent zich uitstekend voor industriële toepassingen waarbij een hogere straaldruk en een hogere werksnelheid vereist zijn. Met deze cabine verhoogt u de werkefficiëntie aanzienlijk.



€ 3.655,00



Stofafzuiging FC

DRUKSTRAALCABINE 990 LITER MET CYCLOON AFZUIGING

- Professioneel straalpistool met boor-carbide straalkop Ø 5 mm. Deze hardmetalen straalkop staat garant voor een hoge slijtvastheid en een uitzonderlijke lange standtijd, zelfs met harde straalmiddelen zoals korund of met staalgrit.
- Drukvat met 22 liter capaciteit straalmiddel
- Geïntegreerde heldere LED verlichting van 12 Watt
- Cabine geeft voldoende ruimte en bewegingsvrijheid voor het stralen en manipuleren van kleine en middelgrote werkstukken
- Grote, frontale toegangsdeur om gemakkelijk grote stukken in te laden
- Geschikt voor: staalgrit/staalshot, gietijzergrit, glasparels, siliciumzand, garnet, normaal korund, aluminiumoxide

INFO

Geleverd met:

- Manueel straalpistool
- Hardmetalen Boor-carbide straalkop Ø 5 mm
- Los voetpedaal met elektrisch contact, voor de bediening van het straalpistool
- Soepele rubber handschoenen
- Filterdrukregelaar en manometer, luchtinlaat 1/2"
- Zichtvenster van 690x320 in gehard veiligheidsglas met PE beschermfolie
- Werktafel / rooster met 100 kg capaciteit
- Stofafzuiging type CATFC met filtercartridge en cycloon prefilter

Order nr.		754751985
Orig. nr.		CAHD990FC
Type afzuiging		CATFC
Capaciteit zandstraalcabine	l	990
Capaciteit stofzuiging	m ³ /min	15
Spanning	V	230
Capaciteit werktafel	kg	60
Tank straalmiddel	l	50
Luchtverbruik	l/min	400 - 800
Werkdruk	bar	3 - 8,5
Binnenafmetingen (l x b x h)	mm	1.180 x 850 x 850
Afmetingen laaddeur	mm	960 x 740
Afmetingen frontale toegangsdeur	mm	690 x 710
Gewicht	kg	185
Afmetingen (l x b x h)	mm	1.320 x 1.240 x 1.760
Prijs	€	3.655,00

OPTIE

- Boor-carbide hardmetalen straalkop ø4 mm (754751987)
- Boor-carbide hardmetalen straalkop ø5 mm (754751988)
- Manuele draaitafel 500 mm CATDRT (754751671)
- Alle slijtdelen

€ 5.590,00



STRAALCABINE INJECTOR MET STOFZUIGER EN CYCLOONFILTER

- Injector type, met aangezogen straalmiddel
- Straalpistool met boor-carbide straalkop ø 7 mm en kunststof houder
- Stofafzuiging 750 W met cartridgefilter en hoog afzuigdebiet 1.170 m³/u
- **Donaldson HEPA cartridge filtert deeltje tot 3µm, efficiëntie: 99,9%**
- **Cycloonfilter 350 mm voor efficiënte recyclage van straalmiddel**
- Filterreiniging met persluchtpuls, manueel te activeren
- Zijdeur met dubbele vergrendeling en beveiligd met microswitch
- Zijdeur met brede opvangsleuf voor ontsnappend straalmiddel

€ 10.010,00

INFO

Geleverd met:

- Blaaspistool voor perslucht voor het afblazen van de werkstukken
- Soepele rubber handschoenen et grote ovaal armsgaten
- Filterdrukregelaar en manometer
- Heldere LED verlichting met beschermfolie
- Rubber bescherming tegen de binnenwanden

		1	2
Order nr.		754751632	754751633
Orig. nr.		SCIN370	SCIN1350
Capaciteit	l	370	1.350
Spanning	V	230	230
Capaciteit werktafel	kg	50	50
Werkdruk	bar	3 - 8	3 - 8
Vereist luchtdebiet	m³/min	0,8 - 1,2	0,8 - 1,2
Binnenafmetingen (l x b x h)	mm	900 x 600 x 800	1.200 x 1.200 x 930
Gewicht	kg	230,00	450,00
Afmetingen (l x b x h)	mm	1.020 x 900 x 1.670	1.200 x 1.625 x 1.810
Prijs	€	5.590,00	10.010,00

€ 10.890,00



STRAALCABINE INJECTOR 1350 LITER MET LAADTAFEL, DRAAITAFEL EN DOORVOERLUIK VOOR ASSEN

- Injector type, met aangezogen straalmiddel
- Laadtafel met draaitafel op trolley op rail, capaciteit 200 kg

INFO

Geleverd met:

- Blaaspistool voor druklucht voor het afblazen van de werkstukken
- Soepele rubberen handschoenen en grote ovaal armsgaten
- Filterdrukregelaar en manometer
- Heldere LED verlichting met beschermfolie

		754751627
Order nr.		754751627
Orig. nr.		SCIN1400R
Capaciteit	l	1.350
Spanning	V	230
Kruistafel	kg	200
Werkdruk	bar	3 - 8
Vereist luchtdebiet	m³/min	0,8 - 1,2
Binnenafmetingen (l x b x h)	mm	1.200 x 1.200 x 930
Gewicht	kg	500,00
Afmetingen (l x b x h)	mm	2.150 x 1.625 x 1.810
Prijs	€	10.890,00

DRUKSTRALEN

Hoge productie- en straalsnelheid
 Geschikt voor continuwerk
 Gelijmatige en stabiele druk en straaffect
 Geschikt voor alle soorten straalmiddelen, ook voor staalgrit

€ 5.880,00

DRUKSTRAALCABINE 540 LITER MET DRUKKETEL ONDER DE STRAALKAST EN OPGEBOUWDE STOFAFZUIGING

- Straalpijstool met boor-carbide straalkop Ø 7 mm en kunststof houder
- Drukketel bevindt zich onder de cabine: plaatsbesparend
- Urenteller voor de straaltijd
- Stofafzuiging 750 W met cartridgefilter en hoog afzuigdebiet 1.170 m³/h
- Donaldson HEPA cartridge filtert deeltjes tot 3µm, efficiëntie: 99,9%
- Filterreiniging met persluchtpuls, manueel te activeren
- Grote zijdeur met dubbele vergrendeling en beveiligd met microswitch
- Zijdeur met brede opvangsleuf voor ontsnappend straalmiddel
- Geschikt voor: korund, glasparels, aluminium oxide, staal, plastic korrels,...



OPTIE



DRAAITAFEL 500 MM

Order nr.	754751635
Orig. nr.	SCDT500
Prijs	€ 765,00

Order nr.		754751630
Orig. nr.		SCHD540
Capaciteit	l	540
Spanning	V	230
Capaciteit werktafel	kg	50
Werkdruk	bar	7 - 9
Vereist luchtdebiet	m³/min	0,8 - 1,2
Binnenafmetingen (l x b x h)	mm	900 x 800 x 750
Gewicht	kg	450,00
Afmetingen (l x b x h)	mm	1.200 x 1.625 x 1.810
Prijs	€	5.880,00

NATSTRALEN

Geheel stofvrij werken. Door de waterstraal worden alle verontreinigingen en stof van het straalproces mee weggespoeld, waardoor er geen stoffilter nodig is en geen stof in de werkplaats kan komen.

Satijnglad straalresultaat. Natgestraalde oppervlakken worden meer afgesloten en zijn minder gevoelig zijn voor aanhechting van vuil. Het aanvoelen en uitzicht is ook gladder dan bij droogstralen. Dit is heel geschikt voor gebruik bij inox, RVS, en in de voedingsindustrie, vanwege de hygiënische en makkelijk te onderhouden afwerking van de werkstukken.

Hergebruik van het straalmiddel. Het straalmiddel wordt in de tank continu gemixt en opnieuw hergebruikt, tot het te klein is en afgewerkt is.

Stralen + Ontvetten tegelijk. Door toevoeging van een lichte ontvetter in de watertank, kan het werkstuk ook direct licht ontvet worden, wat tijdsbesparend werkt. Geschikt voor watergebaseerde ontvetters zoals Ecoplus.

Langere levensduur van straalmiddelen. Na veelvuldig stralen zal het straalmiddel steeds kleiner worden, en uiteindelijk als reststof weggefilterd worden.

NEW



€ 10.740,00

NATSTRAALCABINE INJECTOR 600 LITER MET PU MENG POMP

- Geschikt voor het stralen met glasparels, aluminiumoxide, kunststof media
- Watertank en mengtank gemaakt uit RVS 304
- Roestvaste en slijtvaste PU membraanpomp 1,1kW 230V onderaan in te tank, houdt de mix van water en straalmiddel constant gemengd
- Grote zijdeur 690 x 850 mm met dubbele vergrendeling en beveiligd met microswitch, laat toe om grotere werkstukken met gemak te manipuleren



Order nr.		754751622
Orig. nr.		SCWIN600
Capaciteit	l	600
Spanning	V	230
Vermogen	W	1.110
Capaciteit werktafel	kg	50
Werkdruk	bar	2 - 7
Vereist luchtdebiet	m³/min	0,8 - 1,2
Binnenafmetingen (l x b x h)	mm	900 x 900 x 750
Gewicht	kg	450,00
Afmetingen (l x b x h)	mm	1.200 x 1.625 x 1.810
Prijs	€	10.740,00

€ 159,00

MOBIELE SODA STRAALKETEL

- Voor gebruik met soda straalmiddel SO25 (96020805), kanting maar vrij zacht straalmiddel voor stralen zonder beschadiging aan werkstukken
- Geleverd met set keramische koppen 2 en 3 mm
- Geleverd met drukregelaar en waterafscheider, zodat het soda niet gaat klonten



Order nr.		754750014
Orig. nr.		CAT030S
Capaciteit	l	26
Werkdruk	bar	6
Luchtverbruik	l/min	200 - 400
Lengte slang	m	2,5
Gewicht	kg	12,70
Afmetingen (l x b x h)	mm	765 x 265 x 275
Prijs	€	159,00

€ 327,00

MOBIELE ZANDSTRAALKETEL

- Afnemen van corrosie op metalen, oude laklagen op metaal of hout, opruwen, opblinken met parels, etc.
- Met trechervorm voor het vullen met straalmiddel zonder morsen
- Dankzij de stevige wielen en handvaten, kan de zandstraler eenvoudig verplaatst worden, ook wanneer hij vol is
- Geleverd met beschermmasker, verwisselbare koppen en set keramische koppen van diameter 2,0 - 2,5 en 3,5 mm
- Aangeraden straalmiddel SBLM050 (96020807)
- Met 2,5 m lange slang



Order nr.		754750010
Orig. nr.		CAT02010
Capaciteit	l	75
Werkdruk	bar	8
Luchtverbruik	l/min	400 - 700
Lengte slang	m	2,52
Gewicht	kg	23,00
Afmetingen (l x b x h)	mm	420 x 560 x 890
Prijs	€	327,00

ACCESSOIRE



SODA STRAALKIT

Om straalketel CAT02010 om te bouwen tot een soda straalketel

Order nr.		754750066
Orig. nr.		CATSDB
Prijs	€	64,50



€ 446,00

MOBIELE STRAALTANK 106 LITER MET INGEBOUWDE STOFZUIGER

- Om grote werkstukken te bewerken, die niet in een straalcabine passen
- Ingebouwde stofzuiger
- Straalpijstool met dubbele functie: straalkop en afzuigmond met pvc borstel
- Straalpijstool met keramische straalkop 7,5 mm
- Heel grote mobiliteit, 2 vaste wielen, 2 draaibare wielen

Order nr.		754750008
Orig. nr.		CAT03010
Capaciteit	l	105
Vermogen	W	1.200
Werkdruk	bar	8
Luchtverbruik	l/min	400 - 700
Lengte slang	m	2,5
Gewicht	kg	40
Afmetingen (l x b x h)	mm	460 x 380 x 1.020
Prijs	€	446,00

€ 56,90



SODA BLAASPISTOOL MET RESERVOIR

- Geleverd met 1/4" draad aansluiting en snelkoppeling
- Voor gebruik met soda straalmiddel SO25 (96020805)

Order nr.		754750015
Orig. nr.		CAT005S
Capaciteit	l	1
Werkdruk	bar	6
Luchtverbruik	l/min	240
Luchtverbruik @ 6 bar	l/min	180
Gewicht	kg	3,6
Prijs	€	56,90

€ 64,50



PNEUMATISCH STRAALPISTOOL MET VOORRAADZAK

- Geleverd draadaansluiting en met 4 rubberen adapters (rond, plat, binnenhoek, buitenhoek)

Order nr.		754750064
Orig. nr.		CATMS4
Capaciteit	l	0,9
Werkdruk	bar	6
Luchtverbruik @ 3 bar	l/min	150
Gewicht	kg	5
Prijs	€	64,50

STRAALMIDDELEN

	Hardheid	Herbruikbaar	Injector stralen	Drukstralen	Mobiel	Resultaat	Staal	Inox	Alu	Plastiek	Gevels	Hout	Motoren
Garnet	+	JA	✓	✓	✓	RUW	✓	✓	✓		✓	✓	
Garnet 200 MESH	+	JA	✓	✓	✓	RUW	✓	✓	✓		✓	✓	
Staalgrit	+++	JA		✓		RUW	✓						
Glasparels 100 - 200 µm	+	JA	✓	✓	✓	GLAD	✓	✓	✓	✓			✓
Glasparels 70 - 110 µm	+	JA	✓	✓	✓	GLAD	✓	✓	✓	✓			✓
Normaal Korund 149 µm	++	JA	✓	✓		RUW	✓	✓	✓				
Normaal Korund 250 µm	++	JA	✓	✓		RUW	✓	✓	✓				
Aluminiumsilicaat	++	NEE			✓	RUW	✓	✓	✓		✓		
Soda	+	JA		✓	✓	GLAD	✓	✓	✓	✓		✓	✓



GARNET

Herbruikbare, harde minerale korrel met goeie straal-resultaten en breed toepassingsgebied

- **Luchtgommen op lage druk** voor het verwijderen van oude lagen verf, vernis, en roestlagen zonder beschadiging van de ondergrond
- **Stralen op alle ondergronden** zoals hout, metalen, gesteenten
- Tot **5x herbruikbaar** zonder verlies aan effect

Order nr.	96020809	SBLG80
Orig. nr.	SBLG80	Mineraal neutraal
Hardheid	Mohs 6 - 7,5	
Korrelgrootte	µm 180 - 350	
Korrelvorm	Kantig	
Gewicht	kg 25,00	
Prijs	€ 32,60	



GARNET 200 MESH

Fijne minerale korrel voor luchtgommen op meubels, carrosserie, metaal, beton, gevels, schepen etc.

Goeie resultaten op **oppervlakken** die **intact** moeten blijven

- Tot **5x herbruikbaar** zonder verlies aan effect
- Stralen met heel **lage druk** voor een uiterst precies resultaat dat materialen **niet beschadigt**
- Geschikt voor **droog en nat stralen**

Order nr.	96020810	SBLG200
Orig. nr.	SBLG200	Mineraal neutraal
Hardheid	Mohs 7,5 - 8	
Korrelgrootte	µm 90	
Korrelvorm	Kantig	
Gewicht	kg 25,00	
Prijs	€ 32,60	



STAALGRIT

Herbruikbare hoekige en agressieve straalkorrel met breed toepassingsgebied.

- **Drukstraalcabines**, waar constante druk en straalresultaat van belang zijn
- **Opruwen en matten** als voorbehandeling voor lakken of coatingen
- **Reinigen en finishing** van oppervlakken als eindafwerking
- **Ontroesten, strippen en verwijderen** van oude laklagen

Order nr.	96020806	SBLSG80
Orig. nr.	SBLSG80	Staal
Korrelgrootte	µm 100 - 400	
Korrelvorm	Kantig	
Gewicht	kg 25,00	
Prijs	€ 86,10	

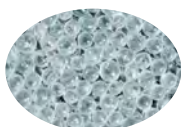

GLASPARELS

Herbruikbare, ronde en gladde korrel.

Geschikt voor:

- Ontbramen, voorbehandeling en finishing van stukken uit metaal of kunststof
- Algemene reiniging
- Shotpeening van mechanische elementen en assemblages

Voordelen:

- **Minimale aantasting** door perfecte bolvormige korrel
- **Laag afbreekgehalte** (hoge elasticiteit)
- **Uitstekende reiniging** van het oppervlak
- Inert, silicium- en ijzer-vrij

Order nr.	96020801	96020800
Orig. nr.	SBL125	SBL135
Oorsprong	Mineraal neutraal	Mineraal neutraal
Hardheid	Mohs 6	6
Korrelgrootte	µm 100 - 200	70 - 110
Korrelvorm	Sferisch	Sferisch
Aantal recyclages	5 - 35	5 - 35
Gewicht	kg 25,00	25,00
Prijs	€ 65,30	61,65



NORMAAL KORUND

Herbruikbare, kantige en massieve korrel.

Geschikt voor:

- Het **opruwen** van allerlei oppervlakken alvorens te verzinken, vulkaniseren, emailleren, coatingen of aanbrengen van andere deklagen.
- **Matten** van metalen, glas, spiegels, natuursteen,...
- **Reinigen en polijsten**

Voordelen:

- **Groot recyclagevermogen**
- **Taaie korrel** door gehalte aan titaan
- Inert, silicium- en ijzer-vrij

Order nr.	96020804	96020803
Orig. nr.	SBL315	SBL325
Oorsprong	Mineraal neutraal	mineraal neutraal
Hardheid	Mohs 9	9
Korrelgrootte	µm 149	250
Korrelvorm	Kantig	Kantig
Aantal recyclages	12 - 25	12 - 25
Gewicht	kg 25,00	25,00
Prijs	€ 90,70	90,70



ALUMINIUMSILICAAT EENMALIG GEBRUIK

Kantige korrel, geschikt voor **mobiele** straaltoepassing

Geschikt voor:

- **Ontroesten**
- **Strippen** van verf- en laklagen
- **Opruwen en reinigen** van metalen oppervlakken als voorbehandeling voor het coatingen

Voordelen:

- Laat **geen sporen** na op het werkstuk
- Stabiel en betrouwbaar product
- Bevat **geen schadelijke stoffen**

Order nr.	96020807
Orig. nr.	SBLM050
Korrelgrootte	µm 250 - 500
Korrelvorm	Kantig
Gewicht	kg 25,00
Prijs	€ 24,30



SODA HERBRUIKBAAR

Zachte, kantige korrel, op basis van natrium bicarbonaat.

Geschikt voor:

- het stralen **zonder beschadiging** aan werkstukken.
- Ideaal voor het ontvetten, opblikken, reinigen, restaureren, afnemen van verlagen, verwijderen van roet etc.
- Geschikt op vele **harde en zachte materialen**

Voordelen:

- Gegarandeerde **hoge korrelkwaliteit**
- Oplosbaar in water
- **Herbruikbare korrel**, blijft hoekig na gebruik
- **Milieuvriendelijk**

Order nr.	96020805
Orig. nr.	SO25
Hardheid	Mohs 2,5
Korrelgrootte	µm 250
Korrelvorm	kantig
Gewicht	kg 25,00
Prijs	€ 54,15



€ 99,90



REMONTLUCHTINGSSET

- Oliën zoals transmissie olie, motorolie, hydraulische olie,...
- Manueel OUT via handpomp

Order nr.		724561014
Orig. nr.		ODA03
Capaciteit	l	3
Gewicht	kg	1,75
Afmetingen (l x b x h)	mm	180 x 180 x 300
Prijs	€	99,90



€ 129,00

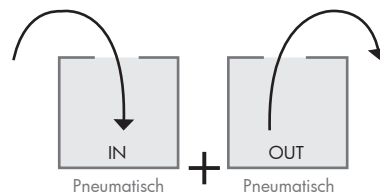

PNEUMATISCHE REMONTLUCHTER

- Met schakelknop voor het snel wisselen van pomprichting
- Geschikt voor oliewissel

Order nr.		724561037
Orig. nr.		IOP03
Capaciteit	l	3
Diameter slang	mm	9,8 / 6,7 / 5,8
Gewicht	kg	1,77
Afmetingen (l x b x h)	mm	194 x 194 x 401
Prijs	€	129,00

Vloeistofpomp met remmen vulset



SET VLOEISTOFPOMPEN 350ML, MET WANDPANEEL

- 1 pomp voor vullen, met reservoir
- 1 pomp voor zuigen, met reservoir
- 1 pomp in/uit
- Geschikt voor courante vloeistoffen in de garagewereld

Order nr.		724561033
Orig. nr.		VPPS03
Capaciteit	l	350
Gewicht	kg	2,90
Prijs	€	106,00

POMPEN VOOR OLIËN MW TOOLS

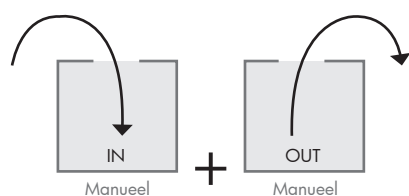

AFVOERPOMP

- Oliën zoals transmissieolie, motorolie, minerale olie, remvloeistof, hydraulische olie,....
- Geschikt voor water, adblue, ammoniak, zepen, detergenteren
- Met 3 flexibele aanzuigslangen 1 meter
- Met overloopbescherming

		1	2
Order nr.		724561038 ^A	724561039 ^A
Orig. nr.		IOM06	IOM10
Capaciteit	l	6	10,5
Diameter slang	mm	9,8 / 6,7 / 5,8	9,8 / 6,7 / 5,8
Gewicht	kg	3,30	3,63
Afmetingen (l x b x h)	mm	185 x 185 x 660	215 x 215 x 585
Prijs	€	118,00	154,00



MANUELE/PNEUMATISCHE AFVOERPOMP

- Geschikt voor water, adblue, ammoniak, zepen, detergenteren
- Met 3 flexibele aanzuigslangen 1 meter
- Met overloopbescherming

		3	4	5
Order nr.		724561010 ^A	724561011 ^A	724561012 ^A
Orig. nr.		ODMP06	ODMP10	ODMP18
Capaciteit	l	6	10,5	18
Diameter slang	mm	9,8 / 6,7 / 5,8	9,8 / 6,7 / 5,8	9,8 / 6,7 / 5,8
Werkdruk	bar	6,2	6,2	6,2
Aansluiting	inch	1/4 NPT	1/4 NPT	1/4 NPT
Gewicht	kg	2,92	3,35	5,50
Afmetingen (l x b x h)	mm	185 x 185 x 660	220 x 220 x 590	348 x 348 x 694
Prijs	€	89,90	124,00	185,00

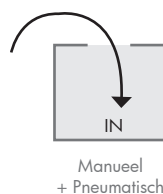

ACCESSOIRES

SET VAN 4 AANZUIGSLANGEN VOOR DE POMPEN IOM, IOP, ODMP

- Het afzuigen van oliën en smeermiddelen zoals motorolie, minerale olie, remvloeistof, hydraulische olie, etc.
- Water, adblue, ammoniak, zepen, detergenteren
- Voor oliewissel bij voertuigen en industriële machines



€ 37,50

Order nr.		724561019 ^A
Orig. nr.		AZSLKIT4
Lengte	mm	1.000
Prijs	€	37,50

€ 27,90

SET 8 ATF ADAPTERS, VOOR POMPEN TYPE ODA, IOM, IOP

- Voor automatische transmissies
- Met dit accessoire volbrengt u met uw manuele of pneumatische pomp een snelle en efficiënte oliewissel



Order nr.		724561035 ^A
Orig. nr.		AFTKIT8
Prijs	€	27,90

AUTOMATISCHE LUCHTHASPEL

- Met slanggeleider - altijd soepel en perfect oprerold
- Slangvergrendelfunctie - geen toevallig oprollen als de slang vast komt te zitten
- Robuuste polypropyleen behuizing
- Versterkte flexibele PVC slang



Order nr.	Orig. nr.	Diameter slang inwendig	Diameter slang uitwendig	Lengte oprolslang	Maximum druk	Aansluiting In	Aansluiting Uit	Gewicht	Prijs
		mm	mm	m	bar	inch	inch	kg	€
756200706	HAL00808CG	8	12	7	10	1/4	1/4	3,20	53,00
756200640	HAL00815CG	8	12	15	12	1/4	1/4	5,20	105,00
756200711	HAL01014CG	9,5	15,8	14	12	3/8	3/8	6,00	85,00
756200725	HAL01020CG	9,5	15,8	15	20	3/8	3/8	10,40	119,00
756200643	HAL01025CG	9,5	15,8	25	20	3/8	3/8	12,00	145,00
756200644	HAL01212CG	12	16	12	12	1/2	1/2	5,80	119,00
756200646	HAL01217CG	12,5	18,8	17	17	1/2	1/2	10,50	119,00

AUTOMATISCHE KABELHASPEL 230 V

- Met kabelgeleiding. Altijd soepel en perfect opgerold
- Rubberen HN07RN-F kabel, olie- en waterdicht (CEI 20-35 norm)
- Robuuste polypropyleen behuizing
- Ratelmechanisme voor het af- en oprollen
- Thermische beveiliging, CE- en IP42-conform



Order nr.	Orig. nr.	Lengte kabel	Aantal geleiders	Sectie geleiders	Toegeleden vermogen opgerold	Gewicht	Prijs
		m		mm ²	W	kg	€
756200632	HAE31508N	8	3	1,5	2.400	3,80	78,00
756200638	HAE31514N	14	3	1,5	2.400	5,30	95,00
756200715	HAE31520N	20	3	1,5	2.400	7,40	119,00
756200634	HAE32508N	8	3	2,5	3.200	5,10	95,00
756200712	HAE32520N	20	3	2,5	3.200	9,30	179,00

AUTOMATISCHE WATERSLANGHASPEL

- Met slanggeleider - altijd soepel en perfect opgerold
- Pistool met 7 verschillende sproeiers
- Slangvergrendelfunctie - geen toevallig oprollen
- Robuuste polypropyleen behuizing
- Aansluiting in 3/4 inch
- Aansluiting uit 3/4 inch
- Gebruikstemperatuur 1 - 45 °C



Order nr.	Orig. nr.	Lengte oprolslang	Lengte aansluitslang	Diameter slang inwendig	Diameter slang uitwendig	Maximum druk	Gewicht	Afmetingen (l x b x h)	Prijs
		m	m	mm	mm	bar	kg	mm	€
756200808	HAW01220	20	2	11,5	15,8	10	9,10	510 x 275 x 470	109,00
756200814	HAW01230	30	2	10	14,5	10	12,30	510 x 275 x 470	119,00

ACCESSOIRES

SPROEIKOP
Sproeikop voor waterhaspel

Order nr.	Orig. nr.	Prijs
		€
756200816	HAW7P	8,18
756200817	HAW1P	9,59

AUTOMATISCHE STALEN SLANGHASPEL

- Industriële kwaliteit, geschikt voor dagelijkse inzet in industriële en automotivie werkomgeving
- Slang uit hoogwaardig linnenversterkt NBR rubber
- Roestvaste stalen drum
- Optimaal op- en afrollen dankzij de 180° slanggeleiding dmv 4 rollen

Vanaf

€ 239,00



Order nr.	Orig. nr.	Geschikt voor	Diameter slang inwendig mm	Diameter slang uitwendig mm	Lengte oprolslang m	Maximum druk bar	Aansluiting In inch	Aansluiting Uit inch	Gewicht kg	Prijs €
724574242	SHAW1215	Air	12,5	21,5	15	160	1/2	1/2	24,00	239,00
724574250	SHV1415	Vet	6	13	15	400	1/4	1/4	20,00	239,00
724574251	SHV3815	Vet	9,5	16,5	15	330	3/8	3/8	22,00	257,00
724574247	SHO1210	Olie	12,5	21,5	10	160	1/2	1/2	22,00	270,00
724574248	SHO1215	Olie	12,5	21,5	15	160	1/2	1/2	24,00	295,00



Vanaf

€ 385,00



€ 395,00



Order nr.	Orig. nr.	Geschikt voor	Diameter slang inwendig mm	Diameter slang uitwendig mm	Lengte oprolslang m	Maximum druk bar	Aansluiting In inch	Aansluiting Uit inch	Gewicht kg	Prijs €
724574246	SHD3415	Diesel	19	28	15	20	3/4	3/4	30,50	385,00
724574244	SHD1015	Diesel	25	35	15	20	1	1	32,00	445,00
724574241	SHAD3415	Adblue	19	28	15	20	3/4	3/4	30,50	395,00

INFO

Montage mogelijkheden

Installatie op de muur



Haspel geschikt voor muur-, vloer- en plafondmontage, dankzij instelbare arm

Installatie op het plafond

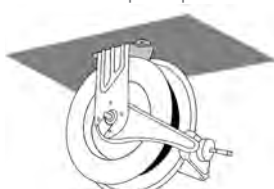



Installatie op de grond



INDUSTRIËLE SLANGHASPEL VOOR PERSLUCHT EN WATER

- KPU slang - knikt niet, blijft soepel bij elke temperatuur
- Uitneembare klikmechanisme (voor slang altijd in tractie of constante terugkeer)
- Draadkoppeling aan de uitgang







Order nr.		756205059 	756205060 
Orig. nr.		AM86/10	AM86/13
Diameter slang inwendig	mm	10	12,5
Diameter slang uitwendig	mm	14	17,5
Aansluiting Uit	inch	3/8 M	1/2 M
Lengte oprolslang	m	25	16
Lengte aansluitslang	m	1,5	1,5
Maximum druk	bar	15	15
Gewicht	kg	11,40	10,60
Afmetingen (l x b x h)	mm	550 x 270 x 505	550 x 270 x 505
Prijs	€	331,00	331,00

SLANGHASPEL VOOR PERSLUCHT EN WATER

- KPU slang - knikt niet, blijft soepel bij elke temperatuur
- Uitneembare klikmechanisme (voor slang altijd in tractie of constante terugkeer)
- Draadkoppeling aan de uitgang



Order nr.		1 	2 	3 	4 
Orig. nr.		805/8	805/8/S	805/13	805/13/S
Diameter slang inwendig	mm	8	8	12,5	12,5
Diameter slang uitwendig	mm	12	17,2	17,5	17,5
Aansluiting Uit	inch	1/4 M	1/4 M	1/2 M	1/2 M
Lengte oprolslang	m	16	16	11	161
Gewicht	kg	6,90	6,90	7,50	7,50
Afmetingen (l x b x h)	mm	430 x 210 x 400	430 x 210 x 400	430 x 210 x 400	430 x 210 x 400
Prijs	€	230,00	230,00	279,00	283,00

BALANCER VOOR HET OPHANGEN EN ONDERSTEUNEN VAN GEREEDSCHAPPEN EN APPARATUUR

Een balancer neutraliseert het gewicht van het voorwerp, waardoor het werk minder vermoeiend wordt en de ergonomie van het werk wordt verbeterd.







- Gietaluminium behuizing
- Roestvrijstalen trekkabel



630 - 631 - 632





633 - 637

Order nr.		756205860 	756205861 	756205862 	756205863 	756205864 	756205865 	756205866 
Orig. nr.		630	631	632	633	634	635	636
Belasting	kg	0,4 - 1,0	1,0 - 2,0	2,0 - 3,0	2,0 - 4,0	4,0 - 6,0	6,0 - 8,0	8,0 - 10,0
Lengte	m	1,6	1,6	1,6	2,5	2,5	2,5	2,5
Gewicht	kg	0,70	0,80	0,90	3,20	3,30	3,40	3,50
Prijs	€	37,90	39,90	42,90	105,00	108,00	110,00	112,00

**INDUSTRIËLE KABELHASPEL
3 X 1,5 MM²**

- Afneembaar klikmechanisme (kabel altijd in tractie of constante terugkeer)
- Messing sleepring en borstel
- Stopcontact met aardingscontact
- Thermische beveiliging



Order nr.		1	2
Orig. nr.		756205030 	756205031 
Orig. nr.		4315/GS	4315/GS 3
Lengte kabel	m	14	14
Kabel type		H05VV-F	H05VV-F
Toegelaten vermogen opgerold	W	1.200	1.200
Toegelaten vermogen ontrold	W	1.800	1.800
IP		42	42
Gewicht	kg	4,95	5,30
Afmetingen (l x b x h)	mm	360 x 185 x 310	360 x 185 x 310
Prijs	€	210,00	210,00

INDUSTRIËLE KABELHASPEL 3 X 1 MM²

- Afneembaar klikmechanisme (kabel altijd in tractie of constante terugkeer)
- Koperen sleepring en borstel
- Dubbel aardingscontact
- IP42 thermische beveiliging





Order nr.		756205015 
Orig. nr.		9003
Spanning	V	230
Lengte kabel	m	6
Kabel type		H05VV-F
Toegelaten vermogen opgerold	W	1.100
Toegelaten vermogen ontrold	W	1.600
Gewicht	kg	2,00
Afmetingen (l x b x h)	mm	240 x 120 x 195
Prijs	€	140,00

INDUSTRIËLE KABELHASPEL 3 X 2,5 MM²

- Afneembaar klikmechanisme (kabel altijd in tractie of constante terugkeer)
- Messing sleepring en borstel
- Dubbel aardingscontact
- Thermische beveiliging, behalve type 7325



Order nr.		3	4	5	6
Order nr.		756205027 	756205852 	756205859 	756205869 
Orig. nr.		4325	4325/15	5825/XF	7325
Spanning	V	230	230	230	230
Lengte kabel	m	10	15	8,5	22
Kabel type		H05VV-F	Igus CF900	H05VV-F	H05VV-F
Toegelaten vermogen opgerold	W	1.900	1.900	1.900	2.000
Toegelaten vermogen ontrold	W	2.500	2.500	2.500	3.000
Gewicht	kg	4,50	4,70	4,00	10,80
Afmetingen (l x b x h)	mm	360 x 185 x 310	360 x 185 x 310	310 x 170 x 310	430 x 210 x 400
Prijs	€	186,00	322,00	240,00	440,00

**SLANGHASPEL VOOR
PERSLUCHT EN WATER**

- Multipositioneerbare afrolarm
- Verwijderbare vergrendelingstand voor eenvoudig onderhoud en vrij glijdend gebruik
- Aanpasbare veerterugslagkracht
- Gelakte stalen behuizing en trommel
- Synthetische rubberslang met gegalvaniseerde stalen koppelingen

VASTE MUURBEUGEL
GELAKTE STALEN BEHUIZING EN TROMMEL 20 BAR

Order nr.	Orig. nr.	Diameter slang inch	Lengte oprolslang m	Aansluiting In inch	Aansluiting Uit inch	Serie	Gewicht kg	Prijs €
756210003	RA.8330.101	3/8	12	G 3/8 (f)	G 3/8 (m)	330	13,50	435,00
756210005	RA.8390.102	3/8	18	G 3/8 (f)	G 3/8 (m)	390	16,00	505,00
756210009	RA.8430.101	3/8	12	G 1/2 (f)	G 3/8 (m)	430	18,70	486,00
756210010	RA.8430.102	3/8	18	G 1/2 (f)	G 3/8 (m)	430	19,50	545,00
756210011	RA.8430.103	1/2	10	G 1/2 (f)	G 1/2 (m)	430	19,20	452,00
756210008	RA.8430.104	1/2	15	G 1/2 (f)	G 1/2 (m)	430	20,20	505,00
756210013	RA.8530.101	1/2	20	G 1/2 (f)	G 1/2 (m)	530	26,50	715,00
756210014	RA.8530.102	1/2	25	G 1/2 (f)	G 1/2 (m)	530	27,30	765,00
756210020	RA.8540.106	1/2	30	G 1/2 (f)	G 1/2 (m)	540	36,40	915,00
756210016	RA.8540.101	3/4	15	G 1 (f)	G 3/4 (m)	540	35,00	965,00
756210017	RA.8540.102	3/4	20	G 1 (f)	G 3/4 (m)	540	36,50	1.065,00
756210018	RA.8540.103	1	15	G 1 (f)	G 1 (m)	540	38,60	1.025,00
756210026	RA.8560.105	1	30	G 1 (f)	G 1 (m)	560	64,00	1.875,00

RVS AISI 304 BEHUIZING EN TROMMEL 20 BAR

Order nr.	Orig. nr.	Diameter slang inch	Lengte oprolslang m	Aansluiting In inch	Aansluiting Uit inch	Serie	Gewicht kg	Prijs €
756210056	RA.8392.100	-	-	G 3/8 (f)	G 3/8 (f)	290	13,00	452,00
756210053	RA.8292.101	3/8	10	G 3/8 (f)	G 3/8 (m)	290	12,00	565,00
756210055	RA.8332.101	3/8	12	G 3/8 (f)	G 3/8 (m)	330	13,50	585,00
756210057	RA.8392.102	3/8	18	G 3/8 (f)	G 3/8 (m)	390	16,50	695,00
756210061	RA.8432.101	3/8	12	G 1/2 (f)	G 3/8 (m)	430	18,70	765,00
756210062	RA.8432.102	3/8	18	G 1/2 (f)	G 3/8 (m)	430	19,50	805,00
756210059	RA.8432.100	-	-	G 1/2 (f)	G 1/2 (f)	430	16,00	615,00
756210060	RA.8432.104	1/2	15	G 1/2 (f)	G 1/2 (m)	430	20,20	805,00
756210065	RA.8532.101	1/2	20	G 1/2 (f)	G 1/2 (m)	530	26,50	1.065,00
756210066	RA.8532.102	1/2	25	G 1/2 (f)	G 1/2 (m)	530	27,30	1.075,00
756210072	RA.8542.106	1/2	30	G 1/2 (f)	G 1/2 (m)	540	36,40	1.225,00
756210068	RA.8542.101	3/4	15	G 1 (f)	G 3/4 (m)	540	35,00	1.285,00
756210069	RA.8542.102	3/4	20	G 1 (f)	G 3/4 (m)	540	36,50	1.365,00
756210070	RA.8542.103	1	15	G 1 (f)	G 1 (m)	540	38,60	1.375,00
756210078	RA.8562.105	1	30	G 1 (f)	G 1 (m)	560	64,00	2.265,00

ZWENKBARE MUURBEUGEL
ZWENKBARE GELAKTE STALEN BEHUIZING EN TROMMEL 20 BAR

Order nr.	Orig. nr.	Diameter slang inch	Lengte slang m	Aansluiting ingang inch	Aansluiting uitgang inch	Serie	Gewicht kg	Prijs €
756211587	RA.8380.100	-	-	G 3/8 (f)	G 3/8 (f)	390	13,50	307,00
756211588	RA.8380.102	3/8	18	G 3/8 (f)	G 3/8 (m)	390	16,50	515,00
756211711	RA.8420.100	-	-	G 1/2 (f)	G 1/2 (f)	430	16,50	354,00
756211712	RA.8420.101	3/8	12	G 1/2 (f)	G 3/8 (m)	430	19,20	499,00
756211713	RA.8420.102	3/8	18	G 1/2 (f)	G 3/8 (m)	430	20,00	565,00
756211714	RA.8420.103	1/2	10	G 1/2 (f)	G 1/2 (m)	430	19,70	500,00
756211715	RA.8420.104	1/2	15	G 1/2 (f)	G 3/4 (f)	430	20,70	555,00
756211817	RA.8520.100	-	-	G 1/2 (f)	G 1/2 (f)	530	22,00	447,00
756211818	RA.8520.101	1/2	20	G 1/2 (f)	G 1/2 (m)	530	27,50	725,00
756211819	RA.8520.102	1/2	25	G 1/2 (f)	G 1/2 (m)	530	28,30	745,00
756211902	RA.8550.101	3/4	15	G 1 (f)	G 3/4 (m)	540	40,50	985,00
756211903	RA.8550.102	3/4	20	G 1 (f)	G 3/4 (m)	540	36,50	1.085,00
756211904	RA.8550.103	1	15	G 1 (f)	G 1 (m)	540	44,10	1.095,00
756211905	RA.8550.105	-	-	G 1/2 (f)	G 1/2 (f)	540	34,00	625,00
756211906	RA.8550.106	1/2	30	G 1/2 (f)	G 1/2 (m)	540	41,90	965,00



SLANGHASPEL VOOR WARM WATER

- Multipositioneerbare afrolarm
- Verwijderbare vergrendelingstand voor eenvoudig onderhoud en vrij glijdend gebruik
- Aanpasbare veerterugslagkracht
- Vaste muurbeugel
- Synthetische rubberslang met gegalvaniseerde stalen koppelingen

VASTE MUURBEUGEL

GELAKTE STALEN BEHUIZING EN TROMMEL 200 BAR

Order nr.	Orig. nr.	Diameter slang inch	Lengte oprolslang m	Aansluiting In inch	Aansluiting Uit inch	Serie	Maximum temperatuur °C	Gewicht kg	Prijs €
756210725	RA.8430.301	3/8	12	G 3/8 (f)	G 3/8 (f)	430	130	20,30	565,00
756210726	RA.8430.302	3/8	18	G 3/8 (f)	G 3/8 (f)	430	130	22,40	645,00
756210731	RA.8530.302	3/8	25	G 3/8 (f)	G 3/8 (f)	530	130	28,50	815,00
756210732	RA.8530.301	3/8	20	G 3/8 (f)	G 3/8 (f)	530	130	27,00	745,00
756210734	RA.8540.301	3/8	30	G 3/8 (f)	G 3/8 (f)	540	130	36,80	985,00
756210737	RA.8560.302	3/8	50	G 3/8 (f)	G 3/8 (f)	560	130	64,80	1.705,00
756210736	RA.8560.301	3/8	40	G 3/8 (f)	G 3/8 (f)	560	130	59,00	1.585,00
756210539	RA.8430.201	1/2	10	G 1/2 (f)	G 1/2 (f)	430	80	20,70	525,00
756210540	RA.8430.202	1/2	15	G 1/2 (f)	G 1/2 (m)	430	80	22,10	595,00
756210545	RA.8530.201	1/2	20	G 1/2 (f)	G 1/2 (m)	530	80	30,00	745,00
756210550	RA.8540.202	3/4	20	G 1 (f)	G 3/4 (m)	540	80	40,70	1.155,00
756210548	RA.8540.203	1	15	G 1 (f)	G 1 (m)	540	80	42,00	1.125,00

RVS AISI 304 BEHUIZING EN TROMMEL 200 BAR

Order nr.	Orig. nr.	Diameter slang inch	Lengte oprolslang m	Aansluiting In inch	Aansluiting Uit inch	Serie	Maximum temperatuur °C	Gewicht kg	Prijs €
756210705	RA.8432.301	3/8	12	G 3/8 (f)	G 3/8 (f)	430	130	20,30	825,00
756210706	RA.8432.302	3/8	18	G 3/8 (f)	G 3/8 (f)	430	130	22,40	905,00
756210712	RA.8532.301	3/8	20	G 3/8 (f)	G 3/8 (f)	530	130	27,00	1.175,00
756210711	RA.8532.302	3/8	25	G 3/8 (f)	G 3/8 (f)	530	130	28,50	1.205,00
756210714	RA.8542.301	3/8	30	G 3/8 (f)	G 3/8 (f)	540	130	36,80	1.345,00
756210716	RA.8562.301	3/8	40	G 3/8 (f)	G 3/8 (f)	560	130	59,00	2.175,00
756210717	RA.8562.302	3/8	50	G 3/8 (f)	G 3/8 (f)	560	130	64,80	2.205,00
756210507	RA.8432.201	1/2	10	G 1/2 (f)	G 1/2 (m)	430	80	21,20	795,00
756210508	RA.8432.202	1/2	15	G 1/2 (f)	G 1/2 (m)	430	80	22,60	855,00
756210514	RA.8534.200	-	-	G 1/2 (f)	G 1/2 (f)	530	130	22,00	915,00
756210517	RA.8542.202	3/4	20	G 1 (f)	G 3/4 (m)	540	80	46,20	1.525,00
756210515	RA.8542.203	1	15	G 1 (f)	G 1 (m)	540	80	47,50	1.575,00

RVS AISI 304 EN ABS TROMMEL 200 BAR

Order nr.	Orig. nr.	Diameter slang inch	Lengte oprolslang m	Aansluiting In inch	Aansluiting Uit inch	Serie	Maximum temperatuur °C	Gewicht kg	Prijs €
756211995	RA.9434.350	-	-	G 3/8 (F)	G 1/2 (F)	430 ABS	130	12,50	471,00
756210708	RA.9432.301	3/8	20	G 3/8 (f)	G 3/8 (f)	430 ABS	130	16,80	595,00
756210709	RA.9432.302	3/8	18	G 3/8 (f)	G 3/8 (f)	430 ABS	130	16,80	695,00
756210512	RA.9434.200	-	-	G 1/2 (f)	G 1/2 (f)	430 ABS	130	12,50	425,00
756210510	RA.9432.201	1/2	10	G 1/2 (f)	G 1/2 (m)	430 ABS	80	17,30	585,00
756210511	RA.9432.202	1/2	15	G 1/2 (f)	G 1/2 (m)	430 ABS	80	18,70	665,00

ZWENKBARE MUURBEUGEL

GELAKTE STALEN BEHUIZING EN TROMMEL 200 BAR

Order nr.	Orig. nr.	Diameter slang inch	Lengte slang m	Aansluiting ingang inch	Aansluiting uitgang inch	Serie	Gewicht kg	Prijs €
756211719	RA.8420.300	-	-	G 3/8 (f)	G 1/2 (f)	430	16,50	392,00
756211720	RA.8420.301	3/8	12	G 3/8 (f)	G 3/8 (f)	430	20,80	575,00
756211721	RA.8420.302	3/8	18	G 3/8 (f)	G 3/8 (f)	430	22,90	665,00
756211822	RA.8520.300	-	-	G 3/8 (f)	G 1/2 (f)	530	22,00	491,00
756211823	RA.8520.301	3/8	20	G 3/8 (f)	G 3/8 (f)	530	28,00	795,00
756211824	RA.8520.302	3/8	25	G 3/8 (f)	G 3/8 (f)	530	24,50	825,00
756211910	RA.8550.300	-	-	G 3/8 (f)	G 1/2 (f)	540	33,50	655,00
756211911	RA.8550.301	3/8	30	G 3/8 (f)	G 3/8 (f)	540	42,30	1.055,00



Vanaf
€ 197,00

PNEUMATISCHE OLIEPOMP

Order nr.		724563009 ^A	724563010 ^A	724563008 ^A
Orig. nr.		OPP360	OPP560	OPP3200
Voor vaten	l	20-60	20-60	180-200
Drukverhouding		3:1	5:1	3:1
Maximale oliedruk	bar	24	40	24
Capaciteit olieafgifte	l/min	18	14	28
Lengte pomp	mm	740	740	940
Luchtverbruik	l/min	240	240	240
Prijs	€	207,00	197,00	203,00



Vanaf
€ 207,00

PNEUMATISCHE VETPOMP

Order nr.		724563016 ^A	724563022 ^A
Orig. nr.		VPP5060	VPP50200
Voor vaten	l	20-60	180-200
Drukverhouding		50:1	50:1
Maximale oliedruk	bar	400	400
Vermogen	g/min	600 - 800	600 - 800
Lengte aanzuigbuis	mm	480	940
Diameter aanzuigbuis	mm	32	32
Luchtdruk	bar	6 - 8	6 - 8
Luchtaansluiting (snelkoppeling)	Inch	1/4	1/4
Vetuitgang	BSP	12"	12"
Gewicht	kg	25,60	25,60
Prijs	€	207,00	217,00

POMPUNITS

20 - 60 L



180 - 200 L



Vanaf
€ 473,00



Vanaf
€ 545,00



20 - 60 L
€ 405,00

MOBIELE PNEUMATISCHE SMERUNIT VOOR OLIËN

- Oliepistool met digitale teller
- Geschikt voor diverse oliën en andere niet corrosieve vloeistoffen
- Drukverhouding 3:1 of 5:1

	1	2	3	4
Order nr.	724563004 ^A	724563005 ^A	724563001 ^A	724563002 ^A
Orig. nr.	OP603	OP2003	OP605	OP2005
Voor vaten	l	20 - 60	180 - 200	20 - 60
Drukverhouding		3:1	3:1	5:1
Viscositeit		laag tot middelmatig	laag tot middelmatig	hoog
Lengte afgifteslang	m	4	4	4
Lengte aanzuigbuis	mm	740	940	740
Capaciteit olieafgifte	l/min	12 - 18	1 - 28	1 - 17
Gewicht	kg	18,20	25,60	18,20
Prijs	€	477,00	575,00	473,00

MOBIELE PNEUMATISCHE SMERUNIT VOOR VETTEN

- Vatdeksel en volgplaat met rubberen dichting
- Drukslang van 4 m (tussen pomp en pistool)
- Vetpistool met vaste mond en een 4-klawen nippel

Order nr.		724563003 ^A
Orig. nr.		VP60
Voor vaten	l	20 - 60
Voor vat met diameter	mm	260 - 300
Diameter vatdeksel	mm	300
Diameter volgplaat	mm	260 - 300
Drukverhouding		50:1
Vermogen	g/min	600 - 800
Gewicht	kg	20,80
Prijs	€	405,00



Vanaf
€ 350,00

1 2 3



PNEUMATISCHE OLIEPOMP

- Industriële pomp met NBR-afdichtingen
- Trommelring meegeleverd

	1	2	3
Order nr.	756210974 €	756211035 €	756210976 €
Orig. nr.	RA.35176	RA.36076	RA.35196
Voor vaten	kg 50 - 60	50 - 60	180 - 220
Drukverhouding	3:1	5:1	3:1
Lengte pomp	mm 740	940	740
Maximale viscositeit olie	SAE 130	240	130
Capaciteit olieaanzuiging	l/min 14	18	14
Gewicht	kg 6,50	6,80	6,50
Prijs	€ 350,00	414,00	363,00



HOOG DEBIET PNEUMATISCHE VETPOMP

- Industriële kwaliteit hogedrukpompen met pneumatische piston
- Aluminium motorbehuizing
- Koostofstaal plunjer
- Polyurethaan afdichtingen

Vanaf
€ 334,00

4 5



	4	5
Order nr.	756211443 €	756211445 €
Orig. nr.	RA.62041	RA.62048
Voor vaten	kg 16 - 20	20 - 30
Drukverhouding	50:1	50:1
Vermogen	g/min 1.500	1.500
Lengte aanzuigbuis	mm 410	480
Luchtaansluiting (snellkoppeling)	Inch F 1/4 G	F 1/4 G
Vetuitgang	BSP F 3/8 G	F 3/8 G
Werkdruk	bar 6 - 8	6 - 8
Luchtverbruik	l/min 330	330
Geluidsniveau	dB(A) 81	81
Gewicht	kg 4,60	4,80
Afmetingen (l x b x h)	mm 30 x 30 x 675	30 x 30 x 745
Prijs	€ 334,00	343,00

POMPUNITS

Vanaf
€ 1.515,00



6 7



MOBIELE PNEUMATISCHE SMEERUNIT VOOR OLIËN

- Pneumatische oliepomp R 3:1 of 5:1
- Aanzuigbuis 940 mm
- Aluminium oliepistool met digitale teller
- Pistool voorzien van: filter, flexibel uiteinde, semi-automatische anti-druppel sproeikop Ø 16 mm

	6	7
Order nr.	756210979 €	756211052 €
Orig. nr.	RA.35199	RA.37099
Voor vaten	kg 180 - 220	180 - 220
Drukverhouding	3:1	5:1
Viscositeit	laag tot middelmatig	hoog
Lengte aanzuigslang	m 2	2
Lengte oproslang	m 10	10
Maximale viscositeit olie	SAE 130	240
Gewicht	kg 56,10	56,20
Afmetingen (l x b x h)	mm 900 x 700 x 1.285	900 x 770 x 1.345
Prijs	€ 1.535,00	1.515,00



€ 635,00

8 9

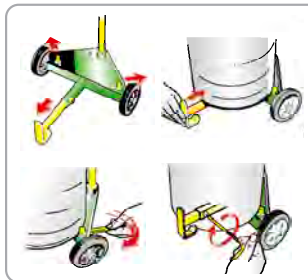

MOBIELE PNEUMATISCHE SMEERUNIT VOOR VETTEN

- Hoog debiet pneumatische pomp met 940 mm koolstofstalen piston
- Gegalvaniseerde trolley
- Manueel pistool
- 4 bekken smeernippel

	8	9
Order nr.	756211462 €	756211465 €
Orig. nr.	RA.64033	RA.64035
Voor vaten	kg 12 - 30	12 - 30
Voor vaten met diameter	mm 260 - 300	300 - 350
Diameter vatdeksel	mm 310	350
Diameter volgplaat	mm 255 - 300	300 - 330
Drukverhouding	50:1	50:1
Vermogen	g/min 1.500	1.500
Gewicht	kg 17,00	17,50
Afmetingen (l x b x h)	mm 440 x 395 x 995	440 x 395 x 995
Prijs	€ 635,00	635,00

DIESEL



STANDAARD of HOOG DEBIET



12 of 24 V



230 V

SET DRAAGBARE DIESEL TRANSFERPOMP

- Pomp met bypass en zelfaanzuiging
- Geschikt voor diesel, kerosine, petroleum
- Hoog debiet op type POD60
- IP54 beschermingsgraad

INFO

Sets geleverd met:

- Aanzuigslang 2 m
- Afgifteslang 4 m
- Koppelingen

MET MANUEEL PISTOOL

Order nr.	Orig. nr.	Spanning V	Vermogen m	Debiet l / min	Prijs €
724574296	POD4012 SETM	12	150	40	107,00
724574295	POD4024 SETM	24	150	40	107,00
724574297	POD40230 SETM	230	375	40	169,00
724574298	POD60230 SETM	230	550	60	183,00



12 of 24 V



230 V

MET AUTOMATISCH PISTOOL

Order nr.	Orig. nr.	Spanning V	Vermogen m	Debiet l / min	Prijs €
724574300	POD4012 SETA	12	150	40	132,00
724574299	POD4024 SETA	24	150	40	132,00
724574301	POD40230 SETA	230	375	40	183,00
724574302	POD60230 SETA	230	550	60	203,00

ADBLUE



12 of 24 V



230 V

ADBLUE MEMBRAANPOMP

- Geschikt voor Adblue en water
- Pomp met zelfaanzuiging
- De drukschakelaar start en stopt de pomp automatisch wanneer het pistool wordt geopend of gesloten
- Vast of mobiel gebruik, gemakkelijk verplaatsbaar
- IP54 beschermingsgraad

Order nr.	Orig. nr.	Spanning V	Vermogen m	Debiet l / min	Prijs €
724574220	POAD12	12	12	30 - 35	226,00
724574221	POAD24	24	24	30 - 35	226,00
724574222	POAD230	230	230	30 - 35	226,00



12 of 24 V



230 V

SET ADBLUE POMP MET DIGITALE TELLER EN MANUEEL PISTOOL

INFO

Sets geleverd met:

- Aanzuigslang 2 m
- Afgifteslang 4 m
- Koppelingen

Order nr.	Orig. nr.	Spanning V	Vermogen m	Debiet l / min	Prijs €
724574280	POAD12 SETM	12	12	30 - 35	265,00
724574281	POAD24 SETM	24	24	30 - 35	265,00
724574282	POAD230 SETM	230	230	30 - 35	265,00



230 V

HOOG DEBIET

SET HOOG DEBIET DIESEL TRANSFERPOMP

- Pomp met bypass en zelfaanzuigende
- Geschikt voor diesel, kerosine en petroleum
- IP54 beschermingsgraad

INFO

Sets geleverd met:

- Muurstation in plaatstaal
- Pistoolhouder
- Aanzuigslang 2 m
- Afgifteslang 4 m
- Koppelingen

€ 239,00 ¹



MET ANALOGE TELLER, EN MANUEEL PISTOOL

€ 243,00 ²



MET ANALOGE TELLER, FILTER EN AUTOMATISCH PISTOOL

€ 319,00 ³



MET DIGITALE TELLER, FILTER EN AUTOMATISCH PISTOOL

		¹	²	³
Order nr.		724574231 ^A	724574334 ^A	724574232 ^A
Orig. nr.		POT22060	POT22060A	POT22060D
Spanning	V	230	230	230
Vermogen	W	550	550	550
Debiet	l / min	60	60	60
Prijs	€	239,00	243,00	319,00



MANUEEL DIESELPISTOOL



AUTOMATISCH DIESELPISTOOL



MANUEEL ADBLUE PISTOOL



AUTOMATISCH ADBLUE PISTOOL

		¹	²	³	⁴	⁵
Order nr.		724574218 ^A	724574214 ^A	724574208 ^A	724574217 ^A	724574211 ^A
Orig. nr.		PI3434M	PI34R	PI10R	PIAD3412M	PI12ADB
Brandstoftype		Diesel	Diesel	Diesel	Adblue	Adblue
Type		Manueel	Automatisch	Automatisch	Manueel	Automatisch
Materiaal		Aluminium	Aluminium	Aluminium	Roestvrij staal	Roestvrij staal
Diameter ingang	inch	3/4	3/4	1	3/4	3/4
Diameter uitgang	inch	3/4	3/4	1	1/2	1/2
Prijs	€	28,50	35,50	57,90	21,90	173,00



BRANDSTOFTANK VOOR BENZINE EN DIESEL

- Zeer robuust schokbestendig polyethyleen
- Nr. 1 en 2 geleverd met manuele PIUSI rotatiepomp, 3 meter afgifteslang en manueel pistool in aluminium
- ADR goedgekeurd
- Nr. 3 geleverd met 12 V pomp (ATEX goedgekeurd), automatisch pistool

	1	2	3
Order nr.	724574508	724574510	724574512
N° Orig.	TB55M	TB110M	TB11012
Capaciteit	55	110	110
Pomp	Manueel	Manueel	12
Debiet	15	15	45
Lengte slang	3	3	3
Gewicht	9,00	13,00	15,00
Afmetingen (l x b x h)	360 x 460 x 900	440 x 460 x 1.100	440 x 460 x 1.100
Prijs	€ 675,00	725,00	1.245,00



BRANDSTOFTANK VOOR DIESEL

- Zeer robuust schokbestendig polyethyleen
- Geleverd met manuele rotatiepomp of 12 V Piusi pomp
- 3 meter afgifteslang en manueel pistool

	4	5	6
Order nr.	724574514	724574516	724574518
N° Orig.	TD110M	TD110	TAD110M
Capaciteit	110	110	110
Pomp	Manueel	12	Manueel
Debiet	15	40	15
Lengte slang	3	3	3
Gewicht	13,00	13,00	13,00
Afmetingen (l x b x h)	440 x 460 x 1.100	440 x 460 x 1.100	440 x 460 x 1.100
Prijs	€ 625,00	775,00	545,00



€ 875,00

BRANDSTOFTANK VOOR ADBLUE

- Zeer robuust schokbestendig polyethyleen
- Geleverd met 12 V Piusi pomp
- 3 meter afgifteslang en kunststof manueel pistool

Order nr.		724574520
N° Orig.		TAD11012
Capaciteit	l	110
Pomp	V	12
Debiet	l/min	45
Lengte slang	m	3
Gewicht	kg	13,00
Afmetingen (l x b x h)	mm	440 x 460 x 1.100
Prijs	€	875,00



€ 1.185,00

BRANDSTOFTANK VOOR ADBLUE

- Zeer robuust schokbestendig polyethyleen
- 12 V Piusi membraanpomp, met klemmen en 4 meter kabel
- ADR vrijgesteld (1.1.3.1 C)

Order nr.		724574506
N° Orig.		TAD22012
Capaciteit	l	220
Pomp	V	12
Debiet	l/min	30
Lengte slang	m	4
Gewicht	kg	24,00
Afmetingen (l x b x h)	mm	910 x 600 x 620
Prijs	€	1.185,00

**BRANDSTOFTANK COMBI
VOOR DIESEL EN ADBLUE**

- Zeer robuust schokbestendig polyethyleen
- Mobile COMBI opslagtank voor 400 liter diesel en 50 liter Adblue
- Geleverd met 12 V Piusi dieselpomp, 12 Adblue dompelpomp en 4 meter afgifteslangen en pistolen
- ADR vrijgesteld (1.1.3.1 C)

Order nr.		724574504
N° Orig.		TC45012
Capaciteit	l	400+50
Pomp	V	12
Debiet	l/min	40
Lengte slang	m	4
Gewicht	kg	57,00
Afmetingen (l x b x h)	mm	1.200 x 800 x 785
Prijs	€	1.655,00



€ 1.655,00



€ 775,00

BRANDSTOFTANK VOOR DIESEL

- Zeer robuust schokbestendig polyethyleen
- Geleverd met 12 V Piusi pomp, 4 meter afgifteslang en pistolen
- ADR vrijgesteld (1.1.3.1 C)

		1	2
Order nr.		724574500	724574502
N° Orig.		TD22012	TD44012
Capaciteit	l	220	440
Pomp	V	12	12
Debiet	l/min	40	40
Lengte slang	m	4	4
Gewicht	kg	24,00	52,00
Afmetingen (l x b x h)	mm	910 x 600 x 620	1.200 x 800 x 785
Prijs	€	775,00	1.485,00



€ 1.485,00



NEW

Vanaf

€ 1.645,00

BRANDSTOFTANK VOOR DIESEL

- Zeer robuust schokbestendig polyethyleen
- ADR goedgekeurd
- Aflaatklep met kraan onderaan
- Geleverd met 12 V Piusi pomp, 4 meter afgifteslang, 4 meter elektrische kabel en digitaal pistool

Order nr.		724574511	724574515
N° Orig.		TD9001240	TD9001270
Capaciteit	l	900	900
Certificaat		ADR	ADR
Lengte slang	m	4	4
Pomp	V	12	12
Debiet	l/min	40	70
Gewicht	kg	74	74
Afmetingen (l x b x h)	mm	1.530 x 910 x 1.150	1.530 x 910 x 1.150
Prijs	€	1.645,00	1.905,00





€ 88,50

BOOTLIER 12V 907 KG 9,2M

- Draagbare 12V lier voor het optrekken van vaartuigen op aanhangwagens, op het droogdok of tegen de kaai

Order nr.		754753150 €
Orig. nr.		EBL900
Capaciteit	kg	907
Spanning	V	12
Vermogen	kW	280
Kabel lengte	m	9,2
Gewicht	kg	6,00
Prijs	€	88,50



€ 110,00

12 V LIER 907 KG

- 12V lier voor het onder last op- en afrollen van voertuigen, boten, karren,...
- Ook geschikt voor verslepen van lasten, boomstammen, etc...



€ 211,00

12 V LIER 1.360 KG SEMI-PRO

- IP68 waterdicht

		1	2
Order nr.		754753152 €	754753155 €
Orig. nr.		EL1000	EL1400
Capaciteit	kg	907	1.360
Spanning	V	12	12
Vermogen	W	750	700
Kabel lengte	m	15,2	15,2
Gewicht	kg	9,00	12,00
Prijs	€	110,00	211,00



€ 265,00

12 V LIER 2.268 KG 'ALLROUND' PROFESSIONEEL

- Zwaardere voertuigen in landbouw, sport, terreinwagens, boten, pechverhelping,...



Incl. draadloze bediening

Order nr.		754753156 €
Orig. nr.		EL2300
Capaciteit	kg	2.268
Spanning	V	12
Vermogen	W	1,1
Kabel lengte	m	15,2
Gewicht	kg	12,00
Prijs	€	265,00

ACCESSOIRES



UNIVERSELE MONTAGEPLAAT VOOR LIEREN TOT 8,5 TON

- Plaatstaal met gepoederlakte coating, zeer slijtvast
- Verschillende voorgeboorde gaten voor eenvoudige installatie

Order nr.		754753185 €	754753186 €
Orig. nr.		UM55	UM85
Max. capaciteit	t	5,5	8,5
Dikte plaatstaal	mm	5	6
Afmetingen (l x b x h)	mm	580 x 182 x 100	550 x 250 x 100
Gewicht	kg	6	8
Prijs	€	59,90	76,50



LIER 5.443 KG 'HIGH SPEED' - LED VERLICHTING

		1	2
Order nr.		754753160 €	754753162 €
Orig. nr.		SEL550012	SEL550024
Capaciteit	kg	5.443	5.443
Kabel		Staal	Staal
Spanning	V	12	24
Vermogen	kW	4,95	4,95
Kabel lengte	m	26	26
Kabel dikte	mm	9,5	9,5
Gewicht	kg	34,00	40,00
Prijs	€	585,00	655,00

LIER 5.443 KG 'HIGH SPEED' - LED VERLICHTING

- Zeer lichtgewicht **nylon** kabel, met 30% hogere breeksterkte dan stalen kabel
- Geen gevaar op splinters, bramen of wegslaan van de kabel
- Led verlichting

Order nr.		754753163 €
Orig. nr.		SEL550012SR
Capaciteit	kg	5.443
Kabel		Synthetisch
Spanning	V	12
Vermogen	kW	4,95
Kabel lengte	m	26
Kabel dikte	mm	9,5
Gewicht	kg	30,00
Prijs	€	735,00
Promoprijs	€	715,00



ZWARE 12V/24V LIER 8.164 KG MET HOGE OP- EN AFROLSNELHEID

- IP68 waterdichtheid, perfect voor alle ruige rij- en terreinomstandigheden
- Zowel draadloos als met kabel bedienbaar

		754753166 €	754753168 €
Order nr.		SEL820012	SEL820024
Orig. nr.		SEL820012	SEL820024
Capaciteit	kg	8.164	8.164
Spanning	V	12	24
Vermogen	kW	4,75	4,75
Kabel lengte	m	22	22
Kabel dikte	mm	14	14
Gewicht	kg	56,00	55,00
Prijs	€	815,00	915,00
Promoprijs	€	715,00	





+ BASIC

Vanaf
€ 152,00

ELEKTRISCHE TAKEL, TYPE BASIC

- Afstandsbediening met kabel (1,60m) en noodstop
- Haak met veiligheidsclip
- IP54 beschermingsklasse en CE gekeurd

Order nr.		758611250 €	758612040 €	758613070 €	758611012 €
Orig. nr.		SH125/250	SH200/400	SH300/600-18	SH500/1000
Capaciteit	kg	125 / 250	200 / 400	300 / 600	500 / 999
Vermogen	kW	0,5	1	1,05	1,6
Spanning	V	230	230	230	230
Inschakelduur	%	20	20	20	20
Hefhoogte	m	12 / 6	12 / 6	18 / 9	18 / 9
Hefsnelheid	m/min	8 / 4	8 / 4	8 / 4	8 / 4
Gewicht	kg	10,5	16,5	17,5	34
Afmetingen (l x b x h)	mm	345 x 132 x 200	381 x 147 x 243	380 x 148 x 200	540 x 245 x 310
Prijs	€	152,00	202,00	290,00	457,00

+ BASICWIRELESS



Vanaf
€ 327,00

ELEKTRISCHE TAKEL, TYPE BASIC WIRELESS

- 1 persoon kan de takel van overal bedienen en tegelijk de last controleren
- Niet langer nodig om naar boven te gaan om de takel te activeren

Order nr.		758613085 €	758613090 €	758613095 €
Orig. nr.		SH125-R	SH300-R	SH500-R
Capaciteit	kg	125 / 250	300 / 600	500 / 999
Vermogen	kW	0,5	1,05	1,6
Spanning	V	230	230	230
Inschakelduur	%	20	20	20
Hefhoogte	m	12 / 6	12 / 6	18 / 9
Hefsnelheid	m/min	8 / 4	8 / 4	8 / 4
Gewicht	kg	21,4	24,7	34
Afmetingen (l x b x h)	mm	376 x 305 x 250	460 x 210 x 290	480 x 245 x 355
Prijs	€	327,00	391,00	675,00

+ WIRELESS



Vanaf
€ 725,00

ELEKTRISCHE TAKEL MET LOOPKAT

- 1 draadloze afstandsbediening voor zowel trolley als takel samen
- Geen kabels in de weg, en gemakkelijk bedienen vanuit elke standpositie
- Geschikt voor IPE en H Balken vanaf 68mm breed
- Ook geschikt voor balken met radius tot 1m

Order nr.		758613100 €	758613102 €
Orig. nr.		TH200-R	TH500-R
Capaciteit	kg	200 kg (enkel) 400 kg (dubbel)	500 kg (enkel) 999 kg (dubbel)
Vermogen	kW	1	1,6
Spanning	V	230	230
Inschakelduur	%	20	20
Hefhoogte	m	12	18
Hefsnelheid	m/min	8	8
Gewicht	kg	25	31,5
Afmetingen (l x b x h)	mm	410 x 350 x 460	440 x 350 x 460
Prijs	€	725,00	915,00

ELEKTRISCHE KABELTAKEL, TYPE SPEEDY

- Dubbel zo snel heffen en werken als een klassieke takel
- Speciaal ontwikkeld voor gebruik op hoge steigers
- Hiijs hoogte 35 meter, ideaal voor steigers
- Ophanging met snelkoppeling aan vierkante of ronde buizen
- Automatische kabelverdeling op de haspel, verhoogde veiligheid

Order nr.		758611040
Orig. nr.		SL30040
Capaciteit	kg	300 / 600
Vermogen	kW	1,3
Spanning	V	230
Inschakelduur	%	20
Hefhoogte	m	35 / 17,5
Hefsnelheid	m/min	15 / 7,5
Gewicht	kg	28
Afmetingen (l x b x h)	mm	486 x 227 x 238
Prijs	€	429,00
Promoprijs	€	389,00

+ SPEEDY

€ 389,00

~~€ 429,00~~

PROMO



ELEKTRISCHE KABELTAKEL, TYPE SPEEDY WIRELESS

- Dubbel zo snel heffen en werken als een klassieke takel
- Speciaal ontwikkeld voor gebruik op hoge steigers
- Hiijs hoogte 35 meter, ideaal voor steigers
- Ophanging met snelkoppeling aan vierkante of ronde buizen
- Automatische kabelverdeling op de haspel, verhoogde veiligheid

Order nr.		758611042
Orig. nr.		SL30040-R
Capaciteit	kg	300 / 600
Vermogen	kW	1,3
Spanning	V	230
Inschakelduur	%	20
Hefhoogte	m	35 / 17,5
Hefsnelheid	m/min	15 / 7,5
Gewicht	kg	28
Afmetingen (l x b x h)	mm	486 x 227 x 238
Prijs	€	585,00

+ SPEEDY WIRELESS

€ 585,00



ELEKTRISCHE TAKEL TYPE PROFI SPEED WIRELESS

- Draadloze afstandsbediening met een bereik tot 100 m
- Hoge op- en afzetsnelheid 13 m/min
- 25% duty cycle, voor een intensieve belasting
- Zware brushless motor van industriële kwaliteit, bestand tegen hitte niveaus tot 200 °C
- Stalen ophangbeugel met vergrendeling: eenvoudig, snel en veilig ophangen
- Staalkabel van industriële kwaliteit, met 3-voudige veiligheidsfactor

Order nr.		758613126
Orig. nr.		PHS500-R
Capaciteit	kg	500
Vermogen	kW	1,8
Spanning	V	230
Inschakelduur	%	25
Hefhoogte	m	30
Hefsnelheid	m/min	13
Gewicht	kg	23,2
Afmetingen (l x b x h)	mm	510 x 290 x 400
Prijs	€	885,00

+ PROFI SPEED WIRELESS

€ 885,00



+ PROFI



€ 499,00

ELEKTRISCHE TAKEL, TYPE PROFI

- Met lange kabel van 32 meter, perfect voor stellingen
- Robuust oprolsysteem met kabelgeleiding en verhoogde veiligheid
- Direct ophangen met een haak, onmiddellijke en eenvoudige montage

Order nr.		758611035
Orig. nr.		PH400
Capaciteit	kg	400 / 800
Vermogen	kW	1,3
Spanning	V	230
Inschakelduur	%	20
Hefhoogte	m	32 / 16
Hefsnelheid	m/min	8 / 4
Gewicht	kg	36
Afmetingen (l x b x h)	mm	510 x 410 x 455
Prijs	€	499,00

+ PROFI WIRELESS



€ 645,00

ELEKTRISCHE TAKEL, TYPE PROFI WIRELESS

- Met lange kabel van 32 meter, perfect voor stellingen
- Robuust oprolsysteem met kabelgeleiding en verhoogde veiligheid
- Direct ophangen met een haak, onmiddellijke en eenvoudige montage

Order nr.		758611038
Orig. nr.		PH400-R
Capaciteit	kg	400 / 800
Vermogen	kW	1,3
Spanning	V	230
Inschakelduur	%	20
Hefhoogte	m	32 / 16
Hefsnelheid	m/min	8 / 4
Gewicht	kg	36
Afmetingen (l x b x h)	mm	510 x 410 x 455
Prijs	€	645,00

INSCHAKELDUUR

- De inschakelduur van een takel is het percentage ononderbroken werktijd op volle belasting, over een tijdspanne van 10 minuten.
- Bijvoorbeeld 20%. Op 10 minutentijd kan de takel 2 minuten op volle belasting werken (heffen/dalen), en daarna 8 minuten afkoelen.
- Bij slechts een halve belasting verdubbelt de inschakelduur, etc.

+ INFINITY WIRELESS

Vanaf

€ 409,00



ELEKTRISCHE TAKEL 230 V, TYPE INFINITY WIRELESS

Uniek kabel **doorvoersysteem**: de kabel wordt niet opgerold, maar door een grijpsysteem doorgevoerd:

- Standaard geleverd met kabel van 60 meter.
Kan kabels van onbeperkte engte verwerken.
- **Veiliger werken**. Er is geen risico meer van slecht opgerolde kabels, kabels in de knoop of kabels die plots weg schieten onder last
- Veel **langere levensduur van de kabel**, in vergelijking met andere systemen.
De kabel ondervindt veel minder wrijving en slijt trager
- **Flexibiliteit in kabellengte** bij verschillende jobs: de kabel kan snel gewisseld worden voor een langer of korter exemplaar
- Radiogestuurde afstandsbediening met een 360° **bereik tot 100 m**
- IP54 beschermingsklasse en CE gekeurd
- Inschakelduur: 20%: Per 10 minuten kan er 2 minuten getakeld worden
- **Geleverd met:** 2 ophangbeugels voor buis met maat 45 x 45 mm

Order nr.		758611033	758611034
Orig. nr.		SHI300-R	SHI500-R
Capaciteit	kg	300 / 600	500 / 999
Vermogen	kW	1,5	1,6
Spanning	V	230	230
Inschakelduur	%	20	20
Hefhoogte	m	60	60
Hefsnelheid	m/min	8 / 4	8 / 4
Gewicht	kg	33	40
Afmetingen (l x b x h)	mm	555 x 245 x 355	555 x 245 x 355
Prijs	€	409,00	665,00

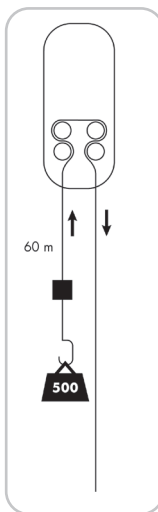

Vanaf

€ 244,00



ELEKTRISCHE KETTINGTAKEL 150 - 300 KG

- Beveiliging tegen overbelasting met slipkoppeling
- Ingebouwde eindloopschakelaar
- Opgvangzak voor ketting
- Bedieningsconsole met 1,6m kabel

Order nr.		758613105	758613107
Orig. nr.		KT150	KT300
Capaciteit	kg	150	300
Vermogen	kW	0,20	0,41
Spanning	V	230	230
Inschakelduur	%	20	20
Hefhoogte	m	6	6
Hefsnelheid	m/min	2,3	2,3
Gewicht	kg	7,9	14,3
Afmetingen (l x b x h)	mm	225 x 182 x 216	288 x 221 x 261
Prijs	€	244,00	391,00

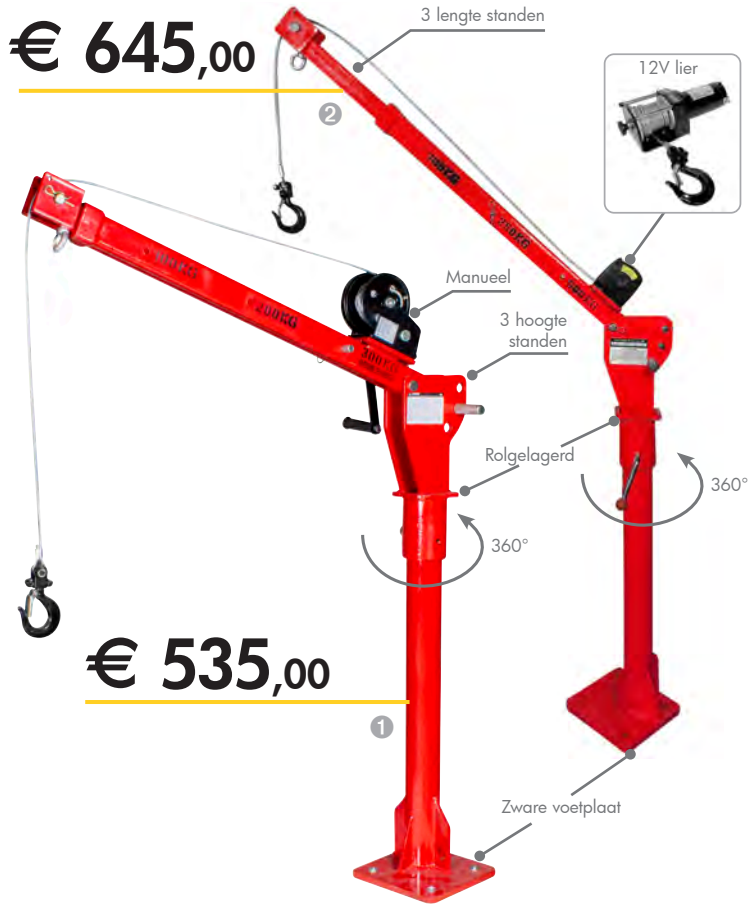

€ 645,00

€ 535,00

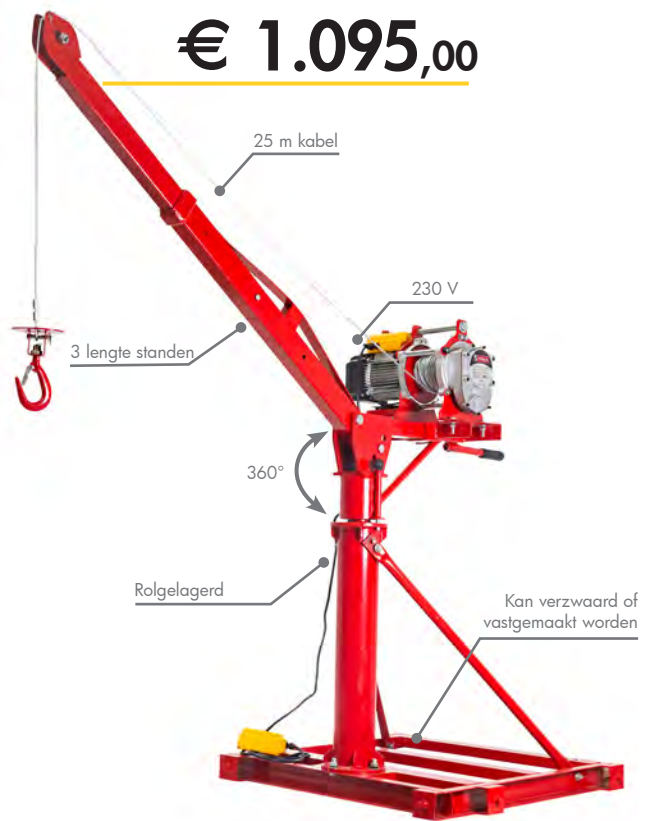

€ 1.095,00

AANHANGER KRAAN 300 KG

- De compacte kraan voor plaatsen zonder elektriciteit
- Telescopische arm in 3 lengtes en 3 hoogtes
- Zeer stabiele draaibare basis 360° met vergrendeling
- 10 m staalkabel met hijssoog

BOUWKRAAN 500 KG 230 V

- 230 V lier 2,3 kW, met stekker en Bedienconsole
- Telescopische arm in 3 lengtes en 3 hoogtes
- Draaibare basis 360° met vergrendeling en 25 m staalkabel met hijssoog

	1	2
Order nr.	754753106	754753107
Orig. nr.	BK300M	BK30012
Type	Manueel	12V
Capaciteit	300	300/500
Hoogte maximum	1950	1950
Kabel lengte	10	10
Afmetingen (l x b x h)	1.500 x 350 x 1.950	1.500 x 350 x 1.950
Prijs	€ 535,00	€ 645,00

		754753111
Order nr.		BK500
Orig. nr.	kg	500
Capaciteit	V	230
Spanning	kW	2,3
Vermogen	m	2,5
Hoogte maximum	m	25
Kabel lengte	mm	1.700 x 400 x 2.500
Afmetingen (l x b x h)	€	1.095,00
Prijs		

Technische specificaties zie www.vynckier.biz



€ 448,00

ELEKTRISCHE LIER 500/750 KG

- Geleverd met stekker en bekabelde afstandsbediening
- Onder last op- en aftakelen
- 25 m staalkabel



€ 515,00

		1	2
Order nr.		754753112	754753113
Orig. nr.	kg	BKEL500	BKEL750
Capaciteit	V	500	750
Spanning	kW	230	3x400
Vermogen	mm	2,3	1,5
Kabeldikte	m	6	6
Kabel lengte	m	25	25
Prijs	€	448,00	515,00

ACCESSOIRE

LOOPKAT VOOR PORTAALKRAAN

- Duwmodel
- Met ophangoog voor kettingtakels
- Flensbreedte aanpasbaar aan balkprofiel
- Geschikt voor IPE, IPN, HEA, HEB, ...



Order nr.		758591010	758592020
Orig. nr.		HNRK1T	HNRK2T
Prijs	€	68,90	94,50



Vanaf
€ 735,00

Order nr.		729840060	729840065	729840070
Orig. nr.		PTLK1	PTLK2	PTLK3
Capaciteit	t	1	2	3
Minimale hoogte	mm	2.520	2.560	2.520
Maximale hoogte	mm	3.720	3.760	3.720
Maximale breedte	mm	2.400	2.400	2.260
Afmetingen balk	mm	74 x 120	88 x 160	100 x 200
Gewicht	kg	128,00	150,00	288,00
Afmetingen (l x b x h)	mm	2.400 x 1.200 x 2.400	2.400 x 1.200 x 2.400	2.400 x 1.200 x 3.800
Prijs	€	735,00	1.095,00	1.835,00

MOBIELE PORTAALKRAAN

- Kan worden gebruikt met balkenklem of met mobiele trolley en takel
- Verstelbaar in hoogte van 2.400 tot 3.600 mm
- Zwenkwielen met rem
- Stabiel en veilig
- Versterkte bovenbalk
- Compatibel met TH500-R



€ 1.855,00



BOUWTAKEL 300 KG MET PORTIEK EN KRAANBAAN

Order nr.		829700582
Orig. nr.		SETEBT300M
Capaciteit	kg	300
Vermogen	kW	1,45
Spanning	V	230
Inschakelduur	%	50
Hefhoogte	m	25
Hefsnelheid	m/min	23
Gewicht	kg	110
Afmetingen (l x b x h)	mm	3.000 x 1.520 x 2.135
Prijs	€	1.855,00

- Portiek met railengte van 3 meter, met een vrije oversteek van 1,05 meter
- Verzinkte stalen portiek, weersbestendig
- Dankzij de vrije lengte van 1,8 meter onder de portiek, is er genoeg plaats om te manoeuvreren met transpaletten of transportkarren of voor het zetten van kruiwagens en kuipen, bijvoorbeeld voor het vullen van mortel of beton
- De open zijde is voorzien van 2 veiligheidskleppen, die worden dichtgeklapt voor en na het takelen. Dit zorgt voor een doorlopende valbeveiliging op het dak
- Professionele bouwtafel 300 kg met hefhoogte van 25 meter en inschakelduur van 50%
- Krachtige Italiaanse elektromotor 230V met hoge inschakelduur van 50%, ontwikkeld voor langdurig en intensief gebruik op bouwplaatsen



€ 81,50

Volle banden

STEEKWAGEN



€ 143,00

Aluminium

Volle banden



€ 107,00

Heavy Duty

Vol rubberen banden

	1	2	3
Order nr.	758621250	758621255	758625612
Orig. nr.	SHC01250	SHC01250A	SHC530
Capaciteit	250	250	300
Afmetingen tafel	400 x 180	400 x 200	390 x 210
Diameter banden	260	260	200
Afmetingen (l x b x h)	500 x 470 x 1.150	500 x 470 x 1.150	550 x 660 x 1.130
Prijs	81,50	143,00	107,00

HOGE STEEKWAGEN

	1	2
Order nr.	758624250	758624255
Orig. nr.	SHC04250	SHC04250A
Capaciteit	250	250
Afmetingen tafel	270 x 200	270 x 200
Diameter banden	260	260
Afmetingen (l x b x h)	450 x 500 x 1.160	450 x 500 x 1.160
Prijs	104,00	146,00

€ 104,00



Volle banden

€ 146,00

Aluminium



Volle banden

Vanaf
€ 169,00

Big box



STEEKWAGEN BIG BOX

	1	2
Order nr.	758622612	758624151
Orig. nr.	SHCA260	SHC410
Capaciteit	150	200
Afmetingen tafel	400 x 500	400 x 500
Diameter banden	260	150
Afmetingen (l x b x h)	540 x 600 x 1.250	540 x 600 x 1.250
Prijs	169,00	188,00

€ 164,00

STEEKWAGEN GASFLES

Order nr.	758625610
Orig. nr.	SHC561
Capaciteit	200
Afmetingen tafel	490 x 250
Afmetingen buizen	25 x 2
Diameter banden	260
Afmetingen (l x b x h)	700 x 680 x 1.100
Prijs	164,00



PLATFORMWAGEN 150 EN 250 KG

- Staalplaat laadoppervlak met anti-slip beschermingslaag
- Neerklapbare hendel
- Hard rubber wielen
- 2 vaste wielen en 2 zwenkbare wielen



Vanaf

€ 47,50



		1	2
Order nr.		758621500	758623000
Orig. nr.		SHC150	SHC300
Capaciteit	kg	150	250
Afmetingen laadvlak	mm	720 x 470	890 x 590
Gewicht	kg	8	13,40
Afmetingen (l x b x h)	mm	730 x 470 x 810	900 x 600 x 880
Prijs	€	47,50	79,50



€ 178,00



€ 237,00



€ 294,00

SILENT RUBBER PLATFORMWAGEN 300 KG

- Anti-slip polypropyleen laadoppervlak
- Neerklapbare hendel
- Extra stille, gemengde rubberen wielen
- 2 vaste wielen en 2 zwenkbare wielen

INFO

SILENT RUBBER

- Licht
- Buigzaam
- Schokbestendig
- Corrosiebestendig
- Anti-slip

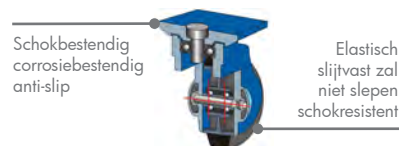

Schokbestendig
corrosiebestendig
anti-slip

Elastisch
slijtvast zal
niet slepen
schokresistent

		1	2	3
Order nr.		758621512	758621513	758621514
Orig. nr.		PP300T1	PP300T2	PP300T3
Capaciteit	kg	300	300	300
Aantal laadvlakken		1	2	3
Afmetingen laadvlak	mm	900 x 600	900 x 600	900 x 600
Gewicht	kg	15,65	23,20	29,90
Afmetingen (lxbxh)	mm	900 x 600 x 890	900 x 600 x 915	900 x 600 x 925
Prijs	€	178,00	237,00	294,00



€ 214,00



€ 276,00



€ 316,00

PROFESSIONELE PLATFORM- EN TAFELWAGEN 250 KG

- Houten laadoppervlak
- Staalbuisconstructie met poederlak afwerking
- Zwarte harde rubberen wielen
- 2 vaste wielen en 2 zwenkbare wielen met rem
- Niet gemonteerd geleverd maar gemakkelijk zelf te monteren

		1	2	3
Order nr.		758623150	758623151	758623152
Orig. nr.		SHC251	SHC252	SHC253
Capaciteit	kg	250	250	250
Aantal laadvlakken		1	2	3
Afmetingen laadvlak	mm	800 x 600	800 x 600	800 x 600
Diameter wielen	mm	125	125	125
Gewicht	kg	15	29	36
Afmetingen (l x b x h)	mm	1.060 x 667 x 970	1.060 x 667 x 970	1.060 x 667 x 970
Prijs	€	214,00	276,00	316,00

NEW



€ 270,00



€ 329,00



€ 379,00

PROFESSIONELE PLATFORM- EN TAFELWAGEN 500 KG

- Houten laadoppervlak
- Staalbuisconstructie met poederlak afwerking
- Zwarte harde rubberen wielen
- 2 vaste wielen en 2 zwenkbare wielen met rem
- Niet gemonteerd geleverd maar gemakkelijk zelf te monteren

		1	2	3
Order nr.		758623130 Ⓢ	758623131 Ⓢ	758623132 Ⓢ
Orig. nr.		SH501	SH502	SH503
Capaciteit	kg	500	500	500
Aantal laadvlakken		1	2	3
Afmetingen laadvlak	mm	1.000 x 700	1.000 x 700	1.000 x 700
Diameter wielen	mm	200	200	200
Gewicht	kg	28	40	48
Afmetingen (l x b x h)	mm	1.045 x 705 x 1.050	1.095 x 705 x 1.050	1.095 x 705 x 1.050
Prijs	€	270,00	329,00	379,00

NEW



€ 619,00

STELLING- EN ETAGEWAGEN 500 KG

- Ideaal bij orderpicking, tussenopslag en gewoon goederentransport
- Constructie in staalbuisconstructie met multiplex legborden
- Afwerking in poederlak
- Wagen bestaat uit 5 legborden
- Capaciteit van 500 kg - gelijkmatig verdeeld over de legborden
- Zwarte harde rubberen wielen
- 2 vaste wielen en 2 zwenkbare wielen met rem
- Niet gemonteerd geleverd maar gemakkelijk zelf te monteren

Order nr.		758623133 Ⓢ
Orig. nr.		SHH500
Capaciteit	kg	500
Aantal laadvlakken		5
Afmetingen laadvlak	mm	1.200 x 700
Diameter wielen	mm	200
Gewicht	kg	60
Afmetingen (l x b x h)	mm	1.320 x 705 x 1.800
Prijs	€	619,00

SYSTEEM-TRANSPORTWAGEN 500 KG

- Constructie in staalbuisconstructie met multiplex legborden
- Afwerking in poederlak
- Zwarte harde rubberen wielen 200 mm
- 2 vaste wielen en 2 zwenkbare wielen met rem
- Niet gemonteerd geleverd maar gemakkelijk zelf te monteren



INFO

- 1 : Kies de stand van de wielen volgens uw noden
2 : Kies de grootte van uw transportwagen



INFO

- 2 vaste wielen vooraan
- 2 draaibare wielen achteraan

LAADVLAK 1.000 x 700 MM

		1	2	3	4
Order nr.		758623134	758623135	758623136	758623137
Orig. nr.		SH50101	SH50102	SG50102L	SH50104
Afmetingen laadvlak	kg	1.000 x 700	1.000 x 700	1.000 x 700	1.000 x 700
Gewicht	kg	30	36	44	43
Afmetingen (l x b x h)	mm	1.045 x 705 x 1.050	1.120 x 705 x 1.050	1.005 x 820 x 1.048	1.120 x 705 x 1.050
Prijs	€	299,00	349,00	369,00	419,00

LAADVLAK 1.200 x 800 MM

		5	6	7	8
Order nr.		758623138	758623139	758623140	758623141
Orig. nr.		SH50121	SH50122	SH50122L	SH50124
Afmetingen laadvlak	kg	1.200 x 800	1.200 x 800	1.200 x 800	1.200 x 800
Gewicht	kg	34	41	43	49
Afmetingen (l x b x h)	mm	1.245 x 805 x 1.050	1.170 x 805 x 1.050	1.170 x 920 x 1.048	1.320 x 805 x 1.050
Prijs	€	319,00	369,00	389,00	439,00



INFO

Wielen in ruitvorm

- Vast wiel op elke zijkant
- Draaibaar wiel op de voor- en achterzijde

LAADVLAK 1.000 x 700 MM

		1	2	3	4
Order nr.		758623142	758623143	758623144	758623145
Orig. nr.		SH5010W	SH50102W	SH50102LW	SH50104W
Afmetingen laadvlak	kg	1.000 x 700	1.000 x 700	1.000 x 700	1.000 x 700
Gewicht	kg	30	36	44	43
Afmetingen (l x b x h)	mm	1.045 x 705 x 1.050	1.120 x 705 x 1.050	1.005 x 820 x 1.048	1.120 x 705 x 1.050
Prijs	€	299,00	349,00	369,00	419,00

LAADVLAK 1.200 x 800 MM

		5	6	7	8
Order nr.		758623146	758623147	758623148	758623149
Orig. nr.		SH50121W	SH50122W	SH50122LW	SH50124W
Afmetingen laadvlak	kg	1.200 x 800	1.200 x 800	1.200 x 800	1.200 x 800
Gewicht	kg	34	41	43	49
Afmetingen (l x b x h)	mm	1.245 x 805 x 1.050	1.170 x 805 x 1.050	1.170 x 920 x 1.048	1.320 x 805 x 1.050
Prijs	€	319,00	369,00	389,00	439,00

€ 472,00



PROFESSIONELE TRANSPALLET 2,5 TON

- Sterke constructie voor veeleisend en dagelijks gebruik

Order nr.		716152506
Orig. nr.		PHW2506
Minimum vorkhoogte	mm	85
Hefhoogte	mm	115
Lengte vorken	mm	1.150
Totale breedte	mm	540
Gewicht	kg	69,00
Afmetingen (l x b x h)	mm	1.543 x 540 x 1.214
Prijs	€	472,00

Vanaf
€ 444,00



PROFESSIONELE TRANSPALLET 2,5 TON IN KORTE - STANDAARD OF LANGE UITVOERING

- Monoblok pomp met overdrukventiel
- Geluidsdempende PU achterwielen met diameter 180 mm

Order nr.		751989121	751989122	751989125
Orig. nr.		TPL2570	TPL2570K	TPL2570L
Minimum vorkhoogte	mm	85	85	85
Hefhoogte	mm	115	200	200
Lengte vorken	mm	1.150	800	1.800
Totale breedte	mm	550	540	540
Gewicht	kg	69,00	69,00	74,00
Afmetingen (l x b x h)	mm	1.510 x 550 x 410	1.190 x 540 x 1.240	2.190 x 540 x 1.240
Prijs	€	459,00	444,00	595,00

€ 1.165,00



GECOMBINEERDE HOGE TRANSPALLETWAGEN 1 TON

- Bij het omhoogpompen zetten de 2 alu-steunen zich op grond en garanderen zo de stabiliteit

Order nr.		758710001
Orig. nr.		PHH1001
Minimum vorkhoogte	mm	85
Hefhoogte	mm	715
Lengte vorken	mm	1.150
Totale breedte	mm	540
Gewicht	kg	122,00
Afmetingen (l x b x h)	mm	1.515 x 540 x 1.225
Prijs	€	1.165,00

INFO



Weegschaal

€ 1.365,00

TRANSPALLET 2 TON MET WEEGFUNCTIE

- Accu van 4 Ah (6 V) garandeert een lange autonomie van 40 uur
- Waterdicht LCD scherm met goede zichtbaarheid.
- Precisie van +/- 0.1% op 2.000 kg, met meting per 0,5 kg
- Verzinkte, roestvaste pomp met overdrukventiel

Order nr.		751989141 
Orig. nr.		TPL2030
Minimum vorkhoogte	mm	75
Maximum vorkhoogte	mm	200
Lengte vorken	mm	1.150
Totale breedte	mm	550
Gewicht	kg	94,00
Afmetingen (l x b x h)	mm	1.570 x 550 x 1.220
Prijs	€	1.365,00



ELEKTRISCHE TRANSPALLET 1,5 TON MET ACCU 20 AH

- Elektrisch rijden en elektrisch heffen
- **Lithium batterij 24 V 20 Ah**, onderhoudsvrije batterij met snelle oplaadtijd van 2h30
- Geïntegreerde bedieningen: op/nee, vooruit/achteruit met veiligheidsbediening (type dodemansknop), knop voor vertraging, klavier voor veiligheidspin, LCD display met batterijniveau, claxon
- PU wielen met 2 extra zijdelingse stabilisatie rollen op vering, optimale gewichtsverdeling op delicate vloeren zoals in winkels, kantoren, etc.
- Heel korte draaicirkel van 1.330 mm
- Met knop voor vertraagd rijden met handgreep in verticale positie, wat vooral in krappe ruimtes heel handig is. Bijvoorbeeld in vrachtwagens, zeecontainers, etc.
- Dubbele topwielen voor het makkelijk inrijden van pallets
- Motor-reductieblok met stalen behuizing als optimale bescherming

€ 1.855,00

Order nr.		751989138 
Orig. nr.		TPL1510
Minimum vorkhoogte	mm	80
Maximum vorkhoogte	mm	195
Lengte vorken	mm	1.150
Totale breedte	mm	540
Gewicht	kg	123,00
Afmetingen (l x b x h)	mm	1.530 x 540 x 1.160
Prijs	€	1.855,00





€ 1.395,00

HEFTOESTEL MET ELEKTRISCHE AANDRIJVING EN MANUELE BESTURING 150 KG

- Compact en wendbaar heftoestel voor ondersteuning van werken in krappe ruimtes zoals in catering, winkelrekken, warehouse, labo, werkplaats, etc.
- Laadvlak van 470x600 mm
- **Elektrisch heffen en zakken, manuele besturing**
- Geleverd met onderhoudsvrij gelbatterijen 24V/20Ah en automatische lader

Order nr.		758701044 Ⓢ
Orig. nr.		EHT150
Capaciteit	kg	150
Plateauhoogte	mm	130 - 1.500
Afmetingen	mm	870 x 600 x 1.790
Gewicht	kg	63,00
Prijs	€	1.395,00



€ 915,00

STAPELAAR MET MANUEEL HYDRAULISCHE AANDRIJVING EN MANUEEL BESTURING 400 KG

- Robuuste hydraulische stapelaar
- Instelbare vorkbreedte 215-500 mm voor alle courante palletbreedtes
- Hydraulische voetbediening met snelle pomp
- Optie: Vlakke werktafel voor bovenop de vorken

Order nr.		758701047 Ⓢ
Orig. nr.		MHT400
Capaciteit	kg	400
Vorkhoogte	mm	85 - 1.500
Afmetingen	mm	1.100 x 570 x 1.722
Gewicht	kg	85,00
Prijs	€	915,00

ACCESSOIRE

VLAKKE WERKTAFEL VOOR STAPELAAR MHT400

- Dekt de vorken af en vormt zo een werktafel op stapelvlak voor kleine dozen, etc.



Order nr.		758701041 Ⓢ
Orig. nr.		EHT-PL
Afmetingen	mm	655 x 570
Prijs	€	75,00



€ 449,00

SET MEUBELVERHUIZERS 600 KG

- Voor het efficiënt verhuizen van kasten, rekken, zware meubel stukken, etc.
- Ergonomie: de antislip grijpers worden onder het meubilair geschoven zonder heffen van de zware last



Order nr.		758701042 Ⓢ
Orig. nr.		VHZ600
Capaciteit	kg	600
Hefhoogte	mm	300
Afmetingen	mm	570 x 390 x 780
Gewicht	kg	25
Prijs	€	449,00

€ 2.305,00

STAPELAAR MET ELEKTRISCHE HYDRAULISCHE AANDRIJVING EN MANUELE BESTURING 400 KG

- Robuuste elektrische stapelaar
- **Laag profiel vorken** met instelbare breedte 215-500 mm voor alle courante palletbreedtes
- **Elektrisch heffen/zakken** via kwalitatief hydraulisch systeem
- Optie: Vlakke werktafel voor bovenop de vorken

Order nr.		758701048 
Orig. nr.		EHT400
Capaciteit	kg	400
Hefhoogte	mm	85 - 1.200
Afmetingen	mm	1.100 x 570 x 1.412
Gewicht	kg	121,00
Prijs	€	2.305,00



ACCESSOIRE



VLAKKE WERKTAFEL VOOR STAPELAAR EHT400

- Dekt de vorken af en vormt zo een werktafel op stapelvlak voor kleine dozen, etc.

Order nr.		758701041 
Orig. nr.		EHT-PL
Afmetingen	mm	655 x 570
Prijs	€	75,00

€ 1.355,00

STAPELAAR MET MANUEEL HYDRAULISCHE AANDRIJVING EN MANUELE BESTURING 1 TON

- Quick-lift pedaal
- Nylon loopwielen met rempedaal
- Dubbele loopwielen vooraan
- Veiligheidshendel met 3 posities

Order nr.		758701000 
Orig. nr.		TPSL1000
Capaciteit	t	1
Minimum vorkhoogte	mm	90
Maximum vorkhoogte	mm	1.600
Breedte vorken - overmeten	mm	170
Gewicht	kg	210,00
Afmetingen	mm	1.705 x 755 x 2.080
Prijs	€	1.355,00





Vanaf
€ 293,00

HYDRAULISCHE MACHINEKRIKS

- 360° draaibare pompeenheid voor gemakkelijk positioneren (HMH 5 / HMH 10)
- Met wielbasis (HMH 25)

Order nr.		716190050	716190100	716190250
Orig. nr.		HMK5	HMK10	HMH25
Capaciteit	t	5	10	25
Hoogte minimum	mm	25	30	58
Hefhoogte	mm	205	230	215
Gewicht	kg	25,00	35,00	102,00
Afmetingen (l x b x h)	mm	360 x 190 x 430	380 x 220 x 510	530 x 350 x 610
Prijs	€	293,00	359,00	1.305,00



Vanaf
€ 213,00

MACHINEKRIK

- Lage minimumhoogte, direct plaatsbaar onder de last
- Voet in hoogte verstelbaar

Order nr.		716190003	716190008	716190010	716190020
Orig. nr.		MK3	MK8	MK10	MH20
Capaciteit	t	3	8	10	20
Hoogte minimum	mm	15	20	35	40
Hefhoogte	mm	140	140	160	140
Gewicht	kg	21,50	28,00	25,00	68,00
Afmetingen (l x b x h)	mm	250 x 231 x 233	271 x 251 x 261	160 x 245 x 320	296 x 372 x 325
Prijs	€	213,00	271,00	223,00	695,00

Vanaf
€ 234,00

DOMMEKRACHT

- Stabiele stalen krik, gebouwd volgens DIN7355
- Beveiligde zwenkel is opklapbaar, compact opbergen
- Met snelheidsremmer bij loslaten van de hendel

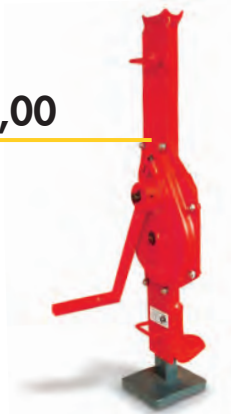

Order nr.		716170103	716170105	716170110
Orig. nr.		DK30	DK50	SW100
Capaciteit	t	3	5	10
Hoogte	mm	735	730	800
Hefhoogte	mm	335	335	345
Gewicht	kg	21,00	30,00	48,00
Prijs	€	234,00	289,00	391,00

€ 605,00

COMPLETE SET TRANSPORTROLLEN 20 TON

- 4 transportrollen
- 2 draaibare ronde draagplaten
- 2 hoekige draagplaten

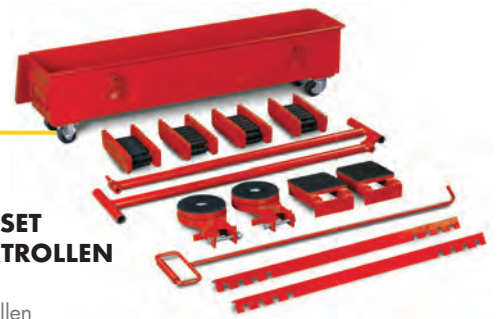

Order nr.		716195020
Orig. nr.		TRS20
Capaciteit	t	20
Hoogte	mm	108
Gewicht	kg	50,00
Prijs	€	605,00

Vanaf
€ 195,00

TRANSPORTWIELEN STUURBAAR TYPE MET HENDEL

- Met draaibaar plateau voor gemakkelijk verhuizen van zware lasten
- Kogelgelagerde nylonrollen, en antislip gummilaag bovenaan

Order nr.		716191030	716191060	716191120
Orig. nr.		TRA3	TRA6	TRA12
Capaciteit	t	3	6	12
Gewicht	kg	15,00	50,00	66,00
Prijs	€	195,00	452,00	515,00

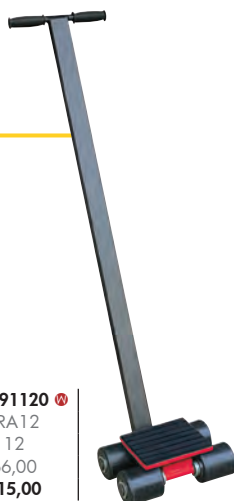

Vanaf
€ 108,00

TRANSPORTROLLEN VOOR HET VLOT VERHUIZEN VAN ZWARE LASTEN

- Kogelgelagerde nylonrollen
- Anti-slip gummilaag
- Handgreep voor het dragen of verzetten van de last
- Telkens geleverd per blok met 4 rollen

Order nr.		716193030	716193060
Orig. nr.		TRR3	TRR6
Capaciteit	t	3	6
Gewicht	kg	95,00	12,00
Prijs	€	108,00	147,00



€ 64,50

VATENTROLLEY VOOR VATEN TOT 500 KG

- Draagcapaciteit 500 kg
- 4 draaibare wielen, diameter
- Open constructie onderaan, zodat er geen vloeistof kan blijven staan in de trolley
- Lichte en compacte constructie die makkelijk kan worden weggeborgen bij niet-gebruik

Order nr.		758701078
Orig. nr.		VTD410
Capaciteit	kg	500
Vaten	liter	tot 210
Diameter	mm	610
Prijs	€	64,50



TRANSPORTWIELEN, STUURBAAR TYPE MET HENDEL

- De 360° draaibare wielen geven een uitstekende wendbaarheid aan deze transportrollen. Grote lasten kunnen hiermee in alle richtingen worden verzet en geroteerd zonder veel moeite
- Perfect voor kleine ruimtes waar kort moet gedraaid worden of waar obstakels in de weg staan
- Met rubber antislip draagplateau met diameter 165 mm
- Robuuste kogelgelagerde nylonwielen met diameter 80 mm en breedte 70 mm
- Geleverd met een T-handvat van 1.040 mm, dat voor transport uit 2 delen bestaat
- Het handvat kan ook gedemonteerd worden, voor toepassingen waar enkel de transportrollen basis gewenst zijn

		1	2
Order nr.		716191035	716191036
Orig. nr.		TRD2	TRD4
Capaciteit	t	2	4
Aantal wielen		3	5
Afmetingen (l x b x h)		500 x 410 x 110	585 x 510 x 110
Prijs	€	223,00	293,00

Vanaf
€ 223,00



VATENKLEM VOOR VATEN VAN 115 TOT 210 LITER TOT 500 KG

Geschikt voor het hijsen en transporteren van zowel gesloten stalen vaten, als voor polyethyleen drums (polydrum) met deksel.

- Snelklemstelsel met 3 contactpunten die grijpen onder de bovenste rand, voor het vermijden van schade aan de drum
- De klemming wordt vanzelf geactiveerd bij het opheffen van de vatenklem, onder het gewicht van de drum zelf
- De armen zijn instelbaar in lengte voor diverse vaten met inhoud van ongeveer 115 - 210 liter
- Geleverd met centraal hijskoord met diameter 34 mm

€ 59,90

Order nr.		758701077
Orig. nr.		VTK500
Capaciteit	kg	500
Vaten	liter	115 - 210
Prijs	€	59,90



TRAILERSTEUN

Regelbare veiligheidssteun voor het schoren en opheffen van trailers, opleggers, containertrailers en laadbakken tijdens het laden en lossen, of bij afwezigheid van een trekker

		1	2
Order nr.		758701034	758701032
Orig. nr.		TSP15	TSP36
Capaciteit statisch	t	15	36
Hoogte minimum	mm	1.070	1.000
Hoogte maximum	mm	1.270	1.300
Gewicht	kg	86,00	82,00
Afmetingen (l x b x h)		1.750 x 590 x 1.070	400 x 400 x 1.000
Prijs	€	645,00	635,00

Vanaf
€ 635,00



Industriële kwaliteit voor uw werkplaats

- Structuur dikte 10/10, deur 7/10
- Uw eigen kleur beschikbaar
- Ruim aanbod aan kasten, werkbanken, en werkplaatinrichting



INDUSTRIËLE WERKBANK 1 TON

- Capaciteit 1 ton (verspreide last)
- Met verstelbare voeten of wielen beschikbaar

Order nr.	Orig. nr.	Afmetingen (l x d x h) mm	Prijs €
761000195	HE11210BL	1.000 x 750 x 880	480,00
761000207	HE11213BL	1.300 x 750 x 880	565,00
761000219	HE11215BL	1.500 x 750 x 880	625,00
761000233	HE11218BL	1.800 x 750 x 880	665,00
761000245	HE11220BL	2.000 x 750 x 880	755,00

Order nr.	Orig. nr.	Afmetingen (l x d x h) mm	Prijs €
761000197	HE11210DBL	1.000 x 750 x 880	515,00
761000209	HE11213DBL	1.300 x 750 x 880	605,00
761000222	HE11215DBL	1.500 x 750 x 880	695,00
761000235	HE11218DBL	1.800 x 750 x 880	775,00
761000247	HE11220DBL	2.000 x 750 x 880	825,00



Metalen onderplaat

Vanaf

€ 141,00



VLAK METALEN PERFOPANEEL VOOR GEREEDSCHAPPEN

- Met metalen onderplaat voor diverse gereedschappen
- Geleverd zonder fixaties
- Perforatie 10x10/15mm

Order nr.	Orig. nr.	kg	856001192	856001194	856001196
	DEKP120-1015		DEKP150-1015	DEKP200-1015	
Gewicht		14,00	15,00	16,00	
Afmetingen (l x b x h)		1.200 x 20 x 940	1.500 x 20 x 940	2.000 x 20 x 940	
Prijs		€ 141,00	167,00	203,00	

SLUITBARE WANDKAST

- Metalen rolgordijn met hulpveer
- Sterke staalplaatconstructie
- Hamerslagcoating
- Perforatie 10x10/15mm

Order nr.	Orig. nr.	Afmetingen (l x d x h) mm	Gewicht kg	Prijs €
761000116	HE110104BL	1000 x 170 x 900	36,50	464,00
761000118	HE110134BL	1300 x 170 x 900	51,00	525,00
761000120	HE110154BL	1500 x 170 x 900	64,80	545,00
761000122	HE110184BL	1800 x 170 x 900	66,50	605,00
761000124	HE110204BL	2000 x 170 x 900	72,00	645,00



Vanaf

€ 464,00

ACCESSOIRES HECO HAKEN 10X10/15 MM



€ 87,50

43 DELIGE OPHANGSET

Order nr.	Orig. nr.	Prijs €
761001116	HE145201BL	87,50

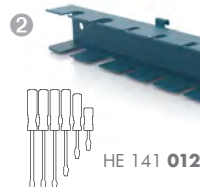

	Order nr.	Orig. nr.	Prijs €
1	761001073	HE141009BL	12,90
2	761001076	HE141012BL	7,46
3	761001078	HE141014BL	7,79
4	761001085	HE141021BL	5,79
5	761001088	HE141024BL	10,50
6	761001089	HE141025BL	6,45
7	761001086	HE141022BL	7,68

PRACO

WERKPLAATSMEUBILAIR

PROFESSIONELE WERKPLAATSINRICHTING

- Laminaat werkblad
- Perfopaneel voor het ophangen van gereedschappen
- Lades 100% uittrekbaar
- Lades capaciteit 40kg
- Bovenkasten met telescopische veren

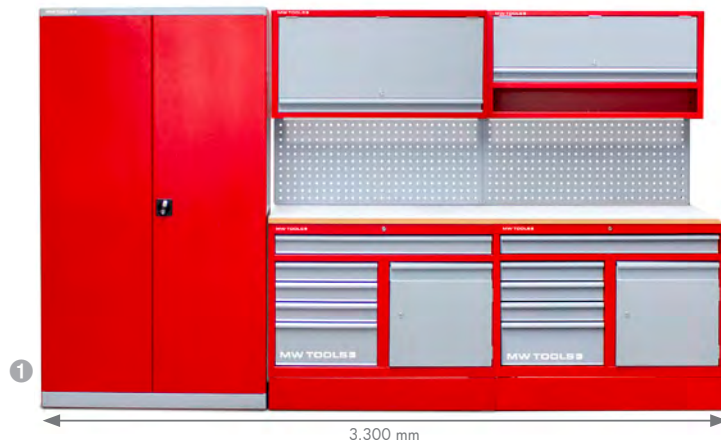

INFO

GRATIS bijgeleverd

- 40 haken
- 1 LED strip (100 cm) per bovenmodule

x20 x20



	1	2	3	4
Order nr.	856001045	856001043	856001030	856001047
Orig. nr.	PRACO4	PRACO3	PRACO1	PRACO5
Prijs	€ 2.635,00	3.665,00	3.435,00	3.955,00

STEL UW EIGEN WERKPLAATS SAMEN

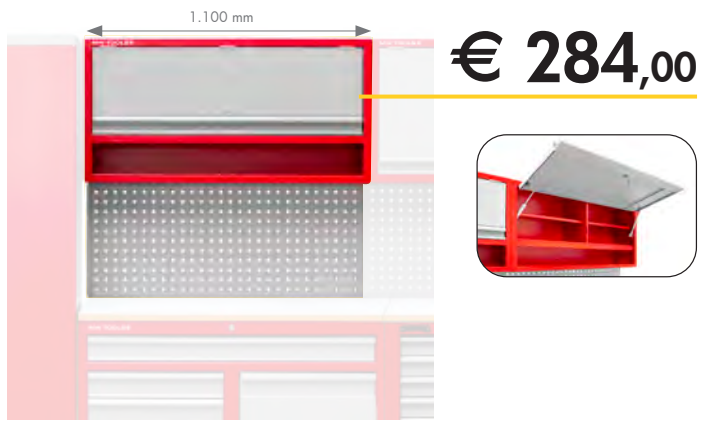

Order nr.	856001021
Orig. nr.	PRAK01
Afmetingen (l x b x h)	mm 1.100 x 210 x 990
Prijs	€ 284,00

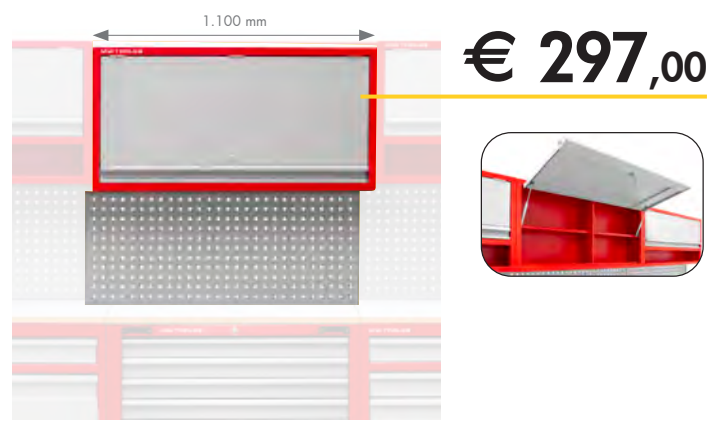

Order nr.	856001024
Orig. nr.	PRAK02
Afmetingen (l x b x h)	mm 1.100 x 210 x 990
Prijs	€ 297,00

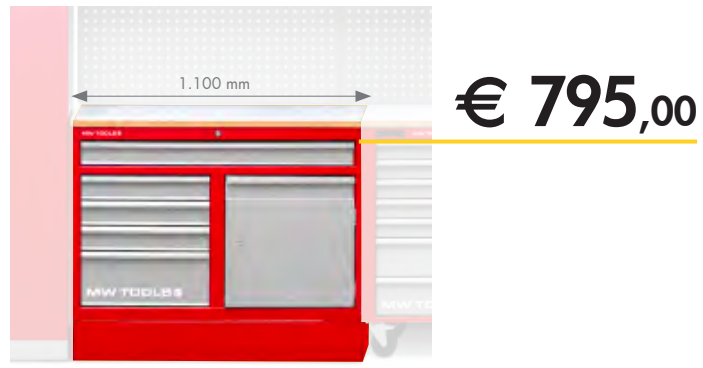

Order nr.	856001020
Orig. nr.	PRAL5
Afmetingen (l x b x h)	mm 1.100 x 610 x 945
Prijs	€ 795,00

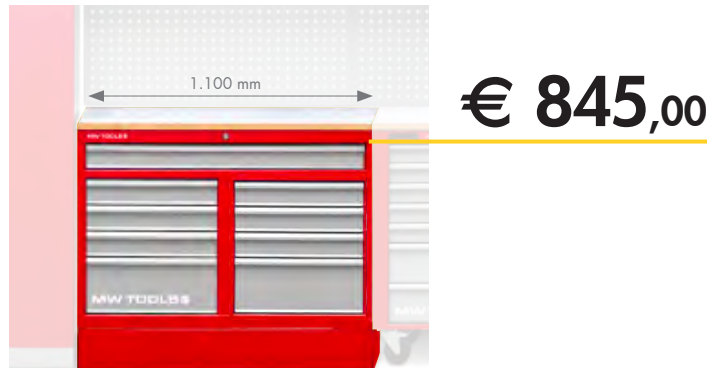

Order nr.	856001022
Orig. nr.	PRAL9
Afmetingen (l x b x h)	mm 1.100 x 610 x 945
Prijs	€ 845,00



Order nr.	856001025
Orig. nr.	PRAGW207
Afmetingen (l x b x h)	mm 945 x 475 x 910
Prijs	€ 525,00



Order nr.	856001015
Orig. nr.	PRATB3
Afmetingen (l x b x h)	mm 1.100 x 610 x 25
Prijs	€ 106,00

ACCESSOIRES

HAKEN

Order nr.	856001503	856001504	856001505
Orig. nr.	MOD23113	MOD23105	MOD23115
Lengte	mm 25	50	100
Prijs	€ 1,56	2,67	3,01

SET VAN 45 HAKEN

Order nr.	856001551
Orig. nr.	MOD23201
Stuks	45
Prijs	€ 126,00

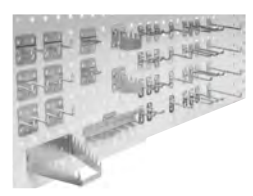



1 2

Vanaf

€ 279,00

HOOGTE 800 - 1.000 MM

NEW

LAGE OPBERGKAST

- Stevige gelaste stalen constructie
- 2-puntsslot
- Gepoederlakt
- 2 liggers met capaciteit van 50 kg, in de hoogte verstelbaar

MASTER

		1	2
Order nr.		856001095	856001096
Orig. nr.		DEK8007838	DEK10009550
Breedte	mm	780	950
Diepte	mm	380	500
Hoogte	mm	800	1.000
Aantal liggers		2	2
Gewicht	kg	28	53
Prijs	€	279,00	359,00

HOOGTE 1.920 - 1.950 MM



3 4

Vanaf

€ 459,00



5 6 7

Vanaf

€ 529,00

NEW

HOGE OPBERGKAST

- Stevige gelaste stalen constructie
- 2-puntsslot
- Gepoederlakt
- Deuren draaien tot 180° open
- 4 liggers met capaciteit van 50 kg, in de hoogte verstelbaar

MASTER

		3	4	5	6	7
Order nr.		856001000	856001100	856001110	856001120	856001098
Orig. nr.		DEK7838	DEK7858	DEK11038	DEK11058	DEK19509550
Breedte	mm	780	780	1.100	1.100	950
Diepte	mm	380	380	380	580	500
Hoogte	mm	1.920	1.920	1.920	1.920	1.950
Aantal liggers		4	4	4	4	4
Gewicht	kg	50	70	80	85	73
Prijs	€	459,00	549,00	529,00	659,00	559,00

BAKKENKAST

- Stevige metalen constructie
- Wandbevestiging
- Voor het optimaal opbergen van kleine materialen

30 KUNSTSTOFBAKJES



1
€ 161,00

24 VAKKEN



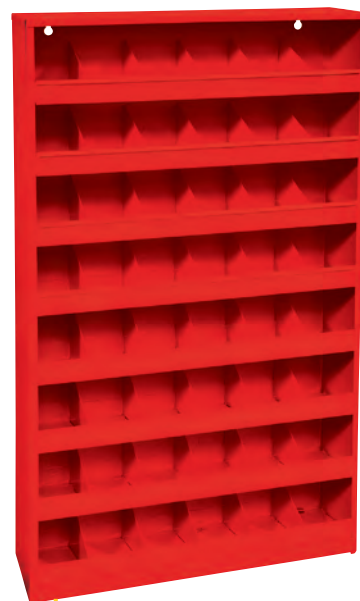

2
€ 149,00

48 VAKKEN



3
€ 179,00

	1	2	3
Order nr.	751500580 	856001308 	856001309 
Orig. nr.	DERB580	GK24	GK48
Lengte	mm 685	500	500
Diepte	mm 135	160	125
Hoogte	mm 580	775	850
Prijs	€ 161,00	149,00	179,00

SHOWROOM 360°



Bekijk op de plattegrond waar u naartoe wilt! Klik op de plek en we nemen u mee...

ga zitten en wandel binnen
 www.V-EXPO360.com



Wandel doorheen onze showroom met behulp van een klik



KAST MET COMBINATIE LIGGERS EN LADES

- Geperforeerde achterwand
- Met 3 lades
- Stevige gelaste stalen constructie
- Met 4 liggers, capaciteit 50 kg, in hoogte verstelbaar
- 2-puntslot
- Gepoederlakt

€ 749,00



1

€ 599,00



2

Verkocht zonder producten

INCLUSIEF

5-DELIGE HAKENSET



Order nr.

Orig. nr.
Breedte
Diepte
Afmetingen (l x b x h)
Gewicht
Prijs

mm
mm
mm
kg
€

1
856001310
DEK7838L
780
380
780 x 380 x 1.920
50
599,00



2
856001316
DEK19207858LP
780
580
780 x 580 x 1.920
95
749,00

ACCESSOIRES

HAKEN

Order nr.
Orig. nr.
Lengte
Prijs

mm
€

		
856001503 MOD23113	856001504 MOD23105	856001505 MOD23115
25	50	100
1,56	2,68	3,01

SET VAN 45 HAKEN

Order nr.
Orig. nr.
Stuks
Prijs

856001551
MOD23201
45
126,00

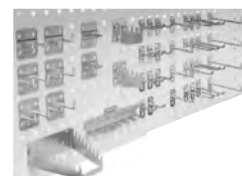

STALEN BAKKENKAST MET KUNSTOFBAKJES

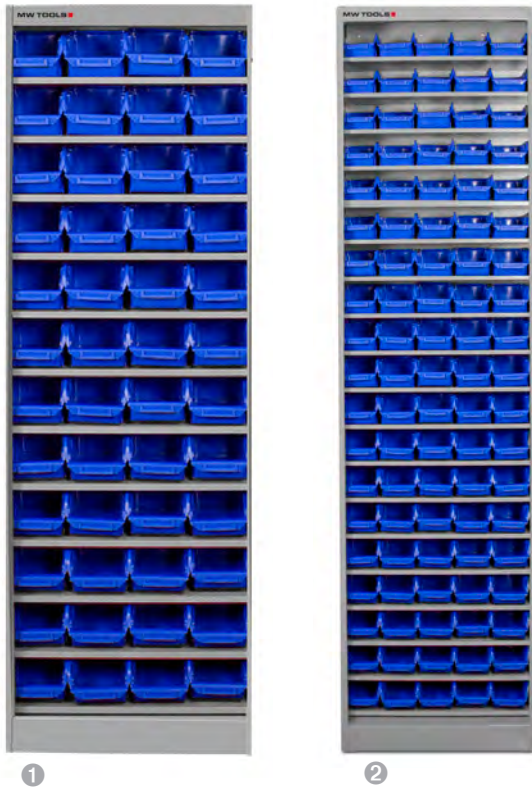

Order nr.	856001300	856001203
Orig. nr.	DEBK48	DEBK95
Aantal bakjes	48 x BOT30	95 x BOT20
Afmetingen (l x b x h)	mm 650 x 285 x 1.920	mm 650 x 205 x 1.920
Prijs	€ 459,00	€ 479,00



Order nr.	856001301	856001204
Orig. nr.	DEBK48D	DEBK95D
Aantal bakjes	48 x BOT30	95 x BOT20
Deuren met slot	ja	ja
Afmetingen (l x b x h)	mm 650x315x1.920	mm 650x235x1.920
Prijs	€ 569,00	€ 549,00

OPTIE

KUNSTSTOF OPBERGBAKJES

• vervaardigd uit PP

Order nr.	755002020
Orig. nr.	ISPA02
Afmetingen (l x b x h)	mm 160x100x70
VE	36
Prijs/VE	€ 38,50



Order nr.	755003030
Orig. nr.	ISPA03
Afmetingen (l x b x h)	mm 230x140x125
VE	24
Prijs/VE	€ 73,50



Order nr.	755004040
Orig. nr.	ISPA04
Afmetingen (l x b x h)	mm 330x200x175
VE	12
Prijs/VE	€ 74,90



Order nr.	755005050
Orig. nr.	ISPA05
Afmetingen (l x b x h)	mm 460x305x175
VE	4
Prijs/VE	€ 66,50



STALEN BAKKENKAST

Order nr.	856001220	856001221	856001222	856001224
Orig. nr.	DEBK48L	DEBK95L	DEBK48DL	DEBK95DL
Aantal legplanken	11	19	11	19
Afmetingen (l x b x h)	mm 650 x 285 x 1.920	mm 650 x 205 x 1.920	mm 650 x 315 x 1.920	mm 650 x 235 x 1.920
Prijs	€ 349,00	€ 279,00	€ 449,00	€ 399,00

MILIEUKAST

- Opvangbakken met een capaciteit tot 40 kg, in hoogte verstelbaar
- Waterdichte en verzinkte bakken
- Natuurlijke ventilatie aan de voor-en achterkant
- Stevige gelaste stalen constructie
- 180° deuropening
- 2-puntsslot



€ 399,00

HOOGTE 1.000 MM

- 2 opvangbakken met hoogte 50 mm en capaciteit 12 liter

Order nr.		856001397
Orig. nr.		DECP10001050
Breedte	mm	1.000
Diepte	mm	500
Afmetingen (l x b x h)	mm	1.000 x 500 x 1.000
Gewicht	kg	53
Prijs	€	399,00



Vanaf

€ 699,00

Verkocht zonder producten



Geperforeerde legplank

HOOGTE 1.920 MM

- 6 opvangbakken met perforatie-blad
- 4 met hoogte 50 mm en capaciteit 12 liter
- 2 met hoogte 80 mm en capaciteit 19 liter

Order nr.		856001132	856001134
Orig. nr.		DECP9238	DECP9258
Breedte	mm	920	920
Diepte	mm	380	580
Afmetingen (l x b x h)	mm	920 x 380 x 1.920	920 x 580 x 1.920
Gewicht	kg	75	85
Prijs	€	699,00	759,00



€ 699,00

HOOGTE 1.950 MM

- 4 opvangbakken
- 3 met hoogte 50 mm en capaciteit 12 liter
- 1 met hoogte 80 mm en capaciteit 19 liter

Order nr.		856001398
Orig. nr.		DECP19501050
Breedte	mm	1.000
Diepte	mm	500
Afmetingen (l x b x h)	mm	1.000 x 500 x 1.950
Gewicht	kg	95
Prijs	€	699,00



1

€ 3.245,00



2

€ 4.175,00

BRANDVEILIGHEIDSKAST MET EEN BRANDWERENDHEID VAN 90 MINUTEN

- Veilige opslag van ontvlambare stoffen
- Standaard ingericht met 3 verstelbare legborden en verstelpootjes
- Bodemopvang met inzettrooster
- Zelfsluitend door middel van hydraulische deurdraner
- Thermolock op +/- 45°C (automatisch)
- Europese norm EN 14470-1
- Uitvoering en inrichting volgens de voorschriften uit de richtlijn PGS-15

Order nr.
Orig. nr.
Aantal deuren
Afmetingen (l x b x h)
Gewicht
Prijs

mm
kg
€

1

724576527
BVK1
1
600 x 600 x 2.035
230,00
3.245,00

2

724576528
BVK2
2
1.200 x 600 x 2.035
375,00
4.175,00

€ 349,00

1



2

€ 449,00

AFVALUNIT

- Metalen afvalunit geschikt voor standaard afvalzakken
- 2-delig of 3-delig
- Geschikt voor restafval, PMD, papier en glas. Stickers meegeleverd.
- Inklapbare vulopening aan de bovenkant

Order nr.
Orig. nr.
Aantal delen
Diepte
Breedte
Hoogte
Gewicht
Prijs

mm
mm
mm
kg
€

1

85600242
VB2
2
500
740
1.140
40
349,00

2

85600241
VB3
3
500
1.100
1.140
52 kg
449,00

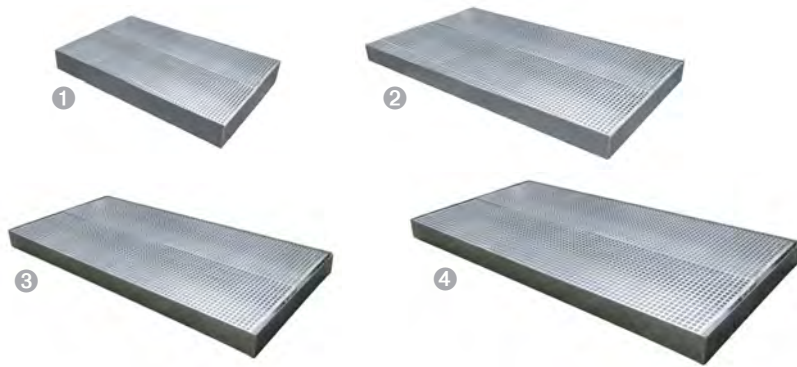

OPVANGBAK MET ROOSTER, UIT VERZINKT STAAL, VOOR KLEINE JERRYCANS

	1	2	3	4
Order nr.	724576112	724576114	724576115	724576116
Orig. nr.	LBS20R	LBS40R	LBS60R	LBS80R
Opvangcapaciteit	20	40	60	80
Gewicht	8,40	15,30	23,00	28,00
Afmetingen (l x b x h)	650 x 400 x 80	1.050 x 500 x 80	1.275 x 600 x 80	1.850 x 600 x 80
Prijs	265,00	308,00	333,00	437,00



OPVANGBAK VOOR 2 VATEN OP WIELEN

- Uit verzinkt staal
- Uitneembaar rooster uit verzinkt staal om de bak eenvoudig te kunnen reinigen
- Wielenhoogte 100 mm

Order nr.		724576568
Orig. nr.		VTKS2
Opvangcapaciteit	l	220
Gewicht	kg	40,00
Afmetingen (l x b x h)	mm	1.220 x 885 x 1.100
Prijs	€	665,00



OPVANGBAK VOOR VATEN

- Uit gegalvaniseerd plaatstaal
- Met uitneembaar rooster voor een eenvoudige reiniging van de opvangbak

	1	2	3
Order nr.	724576100	724576101	724576102
Orig. nr.	OPBS12	OPBS2	OPBS4
Capaciteit	1 vat	2 vaten	4 vaten
Opvangcapaciteit	l	220	440
Gewicht	kg	35,00	65,00
Afmetingen (l x b x h)	mm	815 x 815 x 445	1.220 x 815 x 330
Prijs	€	349,00	385,00



OPVANGWERKvloer UIT GEGALVANISEERD STAAL

	8	9
Order nr.	724576117	724576118
Orig. nr.	OPWS2	OPWS4
Opvangcapaciteit	l	85
Gewicht	kg	50,00
Afmetingen (l x b x h)	mm	1.364x864x72
Prijs	€	357,00

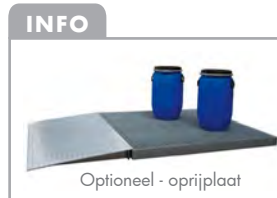

OPTIE

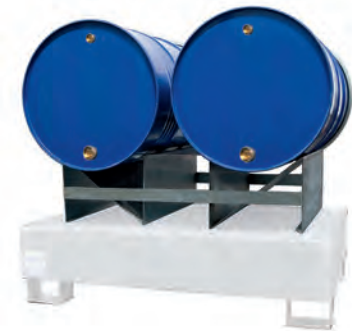

STEUN UIT VERZINKT STAAL VOOR 2 LIGGENDE VATEN

- Geschikt om te gebruiken bij de opvangbakken OPBS2 en OPBS4.

Order nr.		724576570
Orig. nr.		OPSS2
Gewicht	kg	46,00
Afmetingen (l x b x h)	mm	1.050 x 700 x 330
Prijs	€	274,00

ABSORBERENDE VATENMAT VOOR HET PLAATSEN OP VATEN INDIEN ER EEN LEKKAGE IS BIJ HET POMPEN

- Geschikt voor alle vloeistoffen
- Dubbele dikte van polypropyleen vezel
- Diameter 340 of 560 mm, met twee openingen voor de tappen 3/4
- Gekalanderd

INFO



	724576588	724576590
Order nr.		
Orig. nr.	VM34	VM56
Samenstelling	25 matten	25 matten
Voor	Vat 60l	Vat 200l
Absorptiecapaciteit	l	0,48
Gewicht	kg	0,80
Afmetingen (l x b x h)	mm	340x340x100
Prijs	€	37,50



OPVANGBAK VOOR IBC VAN 1.000 LITER OF 4 VATEN VAN 200 LITER MET ROOSTER

- Uit gegalvaniseerd plaatstaal
- Met uitneembaar rooster voor een eenvoudige reiniging van de opvangbak

	1	2	3
Order nr.	724576105	724576107	724576582
Orig. nr.	OVBSIBC1	OPBS8	OPBS36
Capaciteit	1 IBC	2 IBC	3 IBC
Opvangcapaciteit	1.000	1.000	1.523
Gewicht	92,00	136,00	575,00
Afmetingen (l x b x h)	1.220 x 1.220 x 795	2.540 x 1.220 x 430	3.900 x 1.280 x 410
Prijs	1.005,00	1.245,00	2.635,00

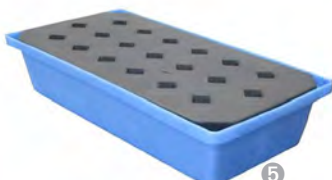

OPVANGBAK MET ROOSTER, UIT ROTATIEGEGOTEN BLAUW PE, VOOR KLEINE JERRYCANS

	4	5	6	7
Order nr.	910000102	910000104	910000106	724576585
Orig. nr.	LB20M	LB30M	LB40M	LB70M
Opvangcapaciteit	22	31	43	70
Gewicht	3,50	4,50	7,00	9,50
Afmetingen	595 x 395 x 170	805 x 405 x 170	800 x 605 x 170	804 x 608 x 315
Prijs	104,00	117,00	139,00	217,00



OPVANGWERKVLOER UIT ROTATIEGEGOTEN BLAUW PE

	8	9	10
Order nr.	724576200	724576400	724576405
Orig. nr.	OPW2	OPW4	OPW4L
Capaciteit	2x60	4x200	4x200
Opvangcapaciteit	130	300	300
Gewicht	20,00	40,00	48,00
Afmetingen (l x b x h)	1.260 x 860 x 150	1.660 x 1.260 x 150	2.610 x 895 x 150
Prijs	377,00	565,00	935,00

METALEN LOCKERKAST

- Zonder voetjes, voor een optimale hygiëne
- Deurversterkingen
- Ventilatieopeningen boven- en onderaan

€ 309,00

€ 429,00





CILINDERSLOT



Order nr.
Orig. nr.
Afmetingen (l x b x h)
Prijs

mm
€

1
856001312 
DEK1K2
600 x 500 x 1.800
309,00

2
856001313 
DEK1K3
900 x 500 x 1.800
429,00

€ 539,00

€ 539,00

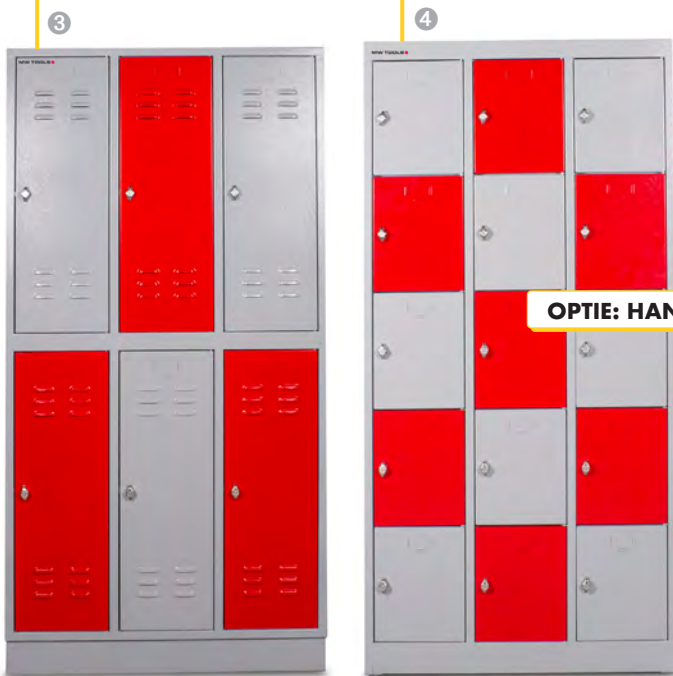

OPTIE: HANGSLOT

Vanaf
€ 136,00



METALEN ZITBANK MET BEUKEN ZITTING

Order nr.
Orig. nr.
Aantal compartimenten
Afmetingen (l x b x h)
Prijs

mm
€

3
856001590 
DEK1K32
6
890 x 500 x 1.800
539,00

4
856001594 
DEK1K35
15
890 x 500 x 1.800
539,00

Order nr.
Orig. nr.
Afmetingen (l x b x h)
Prijs

mm
€

856001612 
BK900W
900 x 390 x 420
136,00

856001613 
BK1500W
1.500 x 390 x 420
158,00

MONOBLOC WERKBANK

- Stabiele gelaste stalen constructie van vierkante buizen, 1,2 mm dikte
- Bovenblad in massief rubber wood/beuk
- Voorzien van afsluitbare opbergkast
- Ladenblok met 3 rolgelagerde laden:
 - 2 lades met 85 mm hoogte
 - 1 lade met 165 mm hoogte
- 100% uittrekbare laden.
- Centrale vergrendeling van de ladenkast
- Kwaliteitsvolle poederlak uitvoering
- Een robuuste werkbank met de perfecte verhouding kwaliteit/prijs !
- Geleverd met 4 extra voeten van **10 cm** om te verhogen tot **950 mm**

NEW

Order nr.		856002409
Orig. nr.		OPW2000
Hoogte	mm	850 - 950
Diepte	mm	680
Breedte	mm	2.000
Capaciteit	kg	400
Gewicht	kg	135
Prijs	€	979,00

€ 979,00



LADEKAST - INDUSTRIEEL TYPE

- Stevige stalen constructie uit 0,7 - 1,0 mm staalplaat
- Lades 95% uittrekbaar
- Rolgelagerde geleiders
- Capaciteit lades 60 kg

		1	2
Order nr.		751501203	751501210
Orig. nr.		DERLK7	DERLK10S
Lades		7	10
Hoogte kleine lade	mm	50 (2x)	50 (8x)
Hoogte grote lade	mm	117 (5x)	117 (2x)
Gewicht	kg	103,00	110,00
Afmetingen (l x b x h)	mm	715 x 725 x 980	715 x 725 x 980
Prijs	€	775,00	1.045,00

Vanaf **€ 775,00**



ACCESSOIRE

200 x 100 mm

LADE-INDELING

Order nr.	751501304
Orig. nr.	LVDER
Prijs	€ 59,90

LADEKAST - ECONOMY TYPE

- Robuuste plaatstalen constructie van 0,7 - 1,0 mm
- Lades 100% uittrekbaar
- Capaciteit lades 40 kg
- Rolgelagerde geleiders
- Cilinderslot
- Hoogte zonder sokkel: 800 mm
- Hoogte met sokkel: 960 mm



€ 449,00

KAST MET 2 LIGGERS

- Robuuste plaatstalen constructie van 0,7-1,0 mm
- Deur met cilinderslot
- 2 liggers met capaciteit 100 kg



€ 279,00

Order nr.	856001186
Orig. nr.	DELK5S
Afmetingen lade (1)	mm 380 x 575 x 145 (5x)
Gewicht	kg 50,00
Afmetingen (l x b x h)	mm 510 x 630 x 960
Prijs	€ 449,00

Order nr.	856001173
Orig. nr.	DEK5962
Gewicht	kg 45,00
Afmetingen (l x b x h)	mm 590 x 628 x 950
Prijs	€ 279,00

HOGE LADEKAST - HOOGTE 1.110 MM

- Robuuste plaatstalen constructie van 0,7 - 1,0 mm
- Lades 100% uittrekbaar
- Capaciteit lades 40 kg
- Rolgelagerde geleiders
- Cilinderslot

NEW



	1	2	3
Order nr.	856001205	856001206	856001207
Orig. nr.	DELK11006	DELK11009	DELK11012
Aantal lades	6	9	12
Afmetingen lade (1)	mm 498 x 552 x 150 (6x)	498 x 552 x 50 (6x)	498 x 552 x 50 (12x)
Afmetingen lade (2)	mm -	498 x 552 x 145 (3x)	mm -
Gewicht	kg 67,00	79,00	92,00
Afmetingen (l x b x h)	mm 590 x 630 x 1.110	590 x 630 x 1.110	590 x 630 x 1.110
Prijs	€ 699,00	799,00	899,00

ACCESSOIRE



LADE-INDELING

Order nr.	856001141	856001184	856001193	856001195
Orig. nr.	LVLK3857	LVLK4955	LVLK5855	LVLK9655
Passend voor	DELK5S	DELK5/8/10 DELK11006/09/12	DELK0503/0803/ 1003	DELK0505/0805/ 10/05
Afmeting	mm 380 x 575	498 x 552	580 x 552	960 x 552
Prijs	€ 27,50	27,50	32,50	37,50



MINI



NEW

MIDI



NEW

MASTER



LADEKAST - HOOGTE 950 MM EN BREEDTE 590/670/1.050 MM

- Robuuste plaatstalen constructie van 0,7 - 1,0 mm
- Lades 100% uittrekbaar
- Rolgelagerde geleiders
- Capaciteit lades 40 kg
- Cilinderslot

		1	2	3
Order nr.		856001168	856001169	856001170
Orig. nr.		DELK5	DELK8	DELK10
Afmetingen lade (1)	mm	498 x 552 x 145 (5x)	498 x 552 x 65 (6x)	498 x 552 x 65 (10x)
Afmetingen lade (2)	mm	-	498 x 552 x 145 (2x)	-
Gewicht	kg	57,00	72,00	79,00
Afmetingen (l x b x h)	mm	590 x 628 x 950	590 x 628 x 950	590 x 628 x 950
Prijs	€	569,00	689,00	749,00

		4	5	6	7	8	9
Order nr.		856001225	856001226	856001227	856001228	856001229	856001230
Orig. nr.		DELK0503	DELK0803	DELK1003	DELK0505	DELK0805	DELK1005
Afmetingen lade (1)	mm	580 x 552 x 145 (5x)	580 x 552 x 65 (6x)	580 x 552 x 65 (10x)	960 x 552 x 145 (5x)	960 x 552 x 65 (6x)	960 x 552 x 65 (10x)
Afmetingen lade (2)	mm	-	580 x 552 x 145 (2x)	-	-	960 x 552 x 145 (2x)	-
Gewicht	kg	58,00	67,00	73,00	78,00	90,00	100,00
Afmetingen (l x b x h)	mm	670 x 630 x 970	670 x 630 x 970	670 x 630 x 970	1.050 x 630 x 970	1.050 x 630 x 970	1.050 x 630 x 970
Prijs	€	589,00	699,00	799,00	759,00	899,00	999,00

MOD WERKBANKEN – MULTIPLEX WERKBLAD

- Modellen met multiplex 29 mm werkblad
- Metalen voeten instelbaar in de hoogte 810 – 1.180 mm
- Capaciteit 400 kg bij verspreide last
- Ladenkasten met lades op telescopisch geleiders – 100% uittrekbaar – afsluitbaar

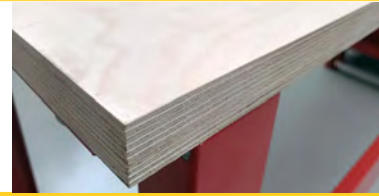

Vanaf
€ 368,00



Vanaf
€ 423,00



Order nr.		856001370	856001380	856001360
Orig. nr.		MOD120	MOD150	MOD200
Afmetingen (l x b x h)	mm	1.200 x 680 x 1180	1.500 x 680 x 1.180	2.000 x 680 x 1.180
Prijs	€	368,00	375,00	398,00

Order nr.		856001410	856001420	856001430
Orig. nr.		MOD120W	MOD150W	MOD200W
Afmetingen (l x b x h)	mm	1.200 x 680 x 1.310	1.500 x 680 x 1.310	2.000 x 680 x 1.310
Prijs	€	423,00	435,00	452,00

Vanaf
€ 605,00



€ 1.015,00



- Hoogte zonder sokkel: 840 mm
- Hoogte met sokkel: 1.000 mm

Order nr.		856001375	856001384	856001365
Orig. nr.		MOD125	MOD155	MOD205
Afmetingen (l x b x h)	mm	1.200 x 680 x 1.180	1.500 x 680 x 1.180	2.000 x 680 x 1.180
Prijs	€	605,00	625,00	645,00

Order nr.		856001366
Orig. nr.		MOD206
Afmetingen (l x b x h)	mm	2.000 x 680 x 979
Prijs	€	1.015,00

Vanaf
€ 675,00



Vanaf
€ 1.129,00

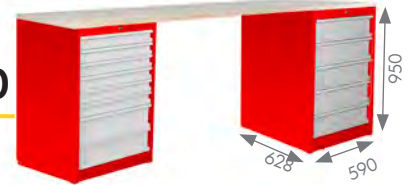

- Hoogte zonder sokkel: 840 mm
- Hoogte met sokkel: 1.000 mm

Order nr.		856001371	856001381	856001361
Orig. nr.		MOD121	MOD151	MOD201
Afmetingen (l x b x h)	mm	1.200 x 680 x 979	1.500 x 680 x 979	2.000 x 680 x 979
Prijs	€	675,00	725,00	735,00

Order nr.		856002390	856002391
Orig. nr.		MOD15L58	MOD20L58
Afmetingen (l x b x h)	mm	1.500 x 680 x 950	2.000 x 680 x 950
Prijs	€	1.129,00	1.169,00

Vanaf
€ 797,00



Vanaf
€ 839,00



Order nr.		856002392	856002394
Orig. nr.		MOD15LP5	MOD20LP5
Afmetingen (l x b x h)	mm	1.500 x 680 x 950	2.000 x 680 x 950
Prijs	€	797,00	809,00

Order nr.		856002395	856002393
Orig. nr.		MOD15LP8	MOD20LP8
Afmetingen (l x b x h)	mm	1.500 x 680 x 950	2.000 x 680 x 950
Prijs	€	839,00	849,00

ACCESSOIRES

LADEVERDELING

Order nr.		856001141	856001184
Orig. nr.		LVLK3857	LVLK4955
Voor type		hangkast / kast met sokkel	kast zonder sokkel
Prijs	€	27,50	27,50



MATERIAALKAR MET LADES EN EEN OPEN OPBERGVAK BOVENAAN

Order nr.		856001325
Orig. nr.		MODK630/440
Afmetingen (l x b x h)	mm	630 x 530 x 770
Prijs	€	310,00



MOD WERKBANKEN – RUBBERWOOD WERKBLAD

- Modellen met rubberwood 33 mm werkblad
- Metalen voeten instelbaar in de hoogte 810 – 1.180 mm
- Capaciteit 500 kg bij verspreide last
- Ladenkasten met lades op telescopisch geleiders – 100% uittrekbaar – afsluitbaar



Vanaf

€ 415,00



Order nr.		856001382	856001387
Orig. nr.		MOD150R	MOD200R
Afmetingen (l x b x h)	mm	1.500 x 680 x 1.180	2.000 x 680 x 1.180
Prijs	€	415,00	440,00

Vanaf

€ 471,00



Order nr.		856001421	856001431
Orig. nr.		MOD150WR	MOD200WR
Afmetingen (l x b x h)	mm	1.500 x 680 x 1.310	2.000 x 680 x 1.310
Prijs	€	471,00	494,00

Vanaf

€ 655,00



€ 1.065,00

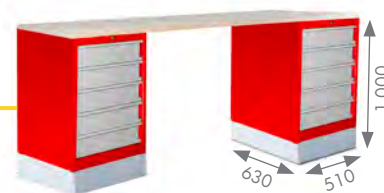

- Hoogte zonder sokkel: 840 mm
- Hoogte met sokkel: 1.000 mm

Order nr.		856001379	856001383
Orig. nr.		MOD155R	MOD205R
Afmetingen (l x b x h)	mm	1.500 x 680 x 1.180	2.000 x 680 x 1.180
Prijs	€	655,00	675,00

Order nr.		856001440
Orig. nr.		MOD206R
Afmetingen (l x b x h)	mm	2.000 x 680 x 1.000
Prijs	€	1.065,00

Vanaf

€ 755,00



- Hoogte zonder sokkel: 840 mm
- Hoogte met sokkel: 1.000 mm

Order nr.		856001388	856001389
Orig. nr.		MOD151R	MOD201R
Afmetingen (l x b x h)	mm	1.500 x 680 x 1.000	2.000 x 680 x 1.000
Prijs	€	755,00	765,00

Vanaf

€ 1.185,00

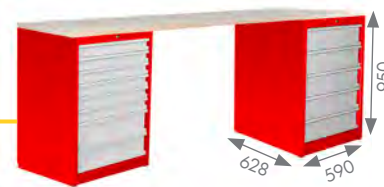

Order nr.		856002396	856002397
Orig. nr.		MOD15L58R	MOD20L58R
Afmetingen (l x b x h)	mm	1.500 x 680 x 950	2.000 x 680 x 950
Prijs	€	1.185,00	1.229,00

Vanaf

€ 835,00



Order nr.		856002398	856002400
Orig. nr.		MOD15LP5R	MOD20LP5R
Afmetingen (l x b x h)	mm	1.500 x 680 x 950	2.000 x 680 x 950
Prijs	€	835,00	845,00

Vanaf

€ 879,00



Order nr.		856002402	856002399
Orig. nr.		MOD15LP8R	MOD20LP8R
Afmetingen (l x b x h)	mm	1.500 x 680 x 950	2.000 x 680 x 950
Prijs	€	879,00	889,00

ACCESSOIRE

MAGNETISCHE RAIL

- Eindeloze vrijheid bij ophangen van stalen gereedschappen
- Blijft hangen aan elke stalen of ijzeren achtergrond

Order nr.		801105600	801105603
Orig. nr.		MAG600A	MAG600A-SET
Aantal stuks		1	3
Afmetingen (l x b x h)	mm	610 x 20 x 15	610 x 20 x 15
Prijs	€	23,90	46,90



Vanaf

€ 23,90

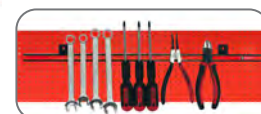

VOLLEDIG METALEN WERKBANK

- Maximum belastbare capaciteit 400 kg
- 2,5 mm staalplaat met afgeronde hoeken
- Stevig onderstel met metalen legplaat
- Gelagerde lades
- Individueel afsluitbaar
- Draagcapaciteit 30 kg

Vanaf

€ 447,00



	1	2	3
Order nr.	751001500	751002000	751002001
Orig. nr.	DER1500	DER2000	DER2000A
Lades	2	3	0
Afmetingen (l x b x h)	mm 1.500 x 640 x 910	2.000 x 640 x 910	2.000 x 640 x 910
Prijs	€ 545,00	605,00	447,00



Vanaf
€ 645,00

	1	2
Order nr.	751001506	751002021
Orig. nr.	DER1500P	DER2000P
Lades	2	3
Afmetingen (l x b x h)	mm 1.500 x 640 x 996	2.000 x 640 x 996
Prijs	€ 645,00	715,00

INFO



VERSTELBARE VOETEN

- Voeten verstelbaar in de hoogte 894 mm - 934 mm - 974 mm - 1.013 mm



Vanaf
€ 655,00

	1	2
Order nr.	751001504	751002008
Orig. nr.	DER1500R	DER2000R
Lades	2	3
Afmetingen (l x b x h)	mm 1.500 x 640 x 1.000	2.000 x 640 x 1.035
Prijs	€ 655,00	665,00

INFO



OP WIELEN

- 2 zwenkwielen met rem
- 2 vaste wielen

METALEN WERKBANK MET MDF WERKBLAD

- Maximum belastbare capaciteit 400 kg
- 2,5 mm staalplaat met afgeronde hoeken
- Stevig onderstel met MDF werkblad bovenop
- Gelagerde lades
- Individueel afsluitbaar
- Draagcapaciteit 30 kg

Vanaf
€ 605,00



		1	2
Order nr.		751001503	751002004
Orig. nr.		DER1500W	DER2000W
Lades		2	3
Afmetingen (l x b x h)	mm	1.500 x 640 x 930	2.000 x 640 x 930
Prijs	€	605,00	675,00

Vanaf
€ 655,00



		1	2
Order nr.		751001507	751002022
Orig. nr.		DER1500PW	DER2000PW
Lades		2	3
Afmetingen (l x b x h)	mm	1.500 x 640 x 1.013	2.000 x 640 x 1.013
Prijs	€	655,00	735,00

INFO



VERSTELBARE VOETEN

- Voeten verstelbaar in de hoogte 894 mm - 934 mm - 974 mm - 1.013 mm

Vanaf
€ 665,00



		1	2
Order nr.		751001505	751002009
Orig. nr.		DER1500WR	DER2000WR
Lades		2	3
Afmetingen (l x b x h)	mm	1.500 x 640 x 1.030	2.000 x 640 x 1.030
Prijs	€	665,00	735,00

INFO



OP WIELEN

- 2 zwenkwielen met rem
- 2 vaste wielen

PE OPBERGKIST

- Schokbestendig
- Spatwaterdicht
- Handgrepen aan de zijkant
- 2 verzinkte sloten
- 100% recycleerbaar

Licht

Schokbestendig



MWP50



1



2



3



5



Uitschuifbaar handvat

4



		1	2	3	4	5
Order nr.		758120268 ●	758120269 ●	758120270 ●	758120271 ●	758120272 ●
Orig. nr.		MWP50	MWP120	MWP190	MWP190T	MWP245
Inhoud	l	50	120	190	190	245
Lengte	mm	500	600	850	900	1.100
Breedte	mm	330	440	500	550	500
Hoogte	mm	330	490	450	500	450
Gewicht	kg	4,10	7,80	10,50	12,70	14,20
Prijs	€	79,00	139,00	319,00	399,00	449,00

METALEN OPBERGKIST

- Anti-inbraak rand rondom de koffer
- 2 hydraulische gasveren voor een soepel openen van et deksel
- Sluiting van de koffer met 2 Eurotype-cilindersloten verzonken in de koffer
- 2 stevige opklapbare stalen handgrepen, die in de kofferstructuur ingebouwd kunnen worden
- Geleverd met 4 sleutels per koffer

ACCESSOIRE



4-DELIGE WIELENSET

- Met voorgeboorde gaten op modellen met voeten

Order nr.	758120446
Orig. nr.	MWB4WS
Capaciteit	kg 500
Prijs	€ 110,00



	1	2	3	4	5	6	7
Order nr.	758120195	758120265	758120445	758120545	758120700	758120905	758121005
Orig. nr.	MWB195	MWB265	MWB445	MWB545	MWB700	MWB905	MWB1005
Inwendige lengte	mm 910	mm 1.200	mm 1.100	mm 1.100	mm 1.770	mm 1.100	mm 1.415
Inwendige breedte	mm 445	mm 460	mm 595	mm 590	mm 620	mm 580	mm 590
Inwendige hoogte	mm 440	mm 440	mm 525	mm 830	mm 910	mm 1.160	mm 1.180
Gewicht	kg 36,00	kg 52,00	kg 71,00	kg 83,00	kg 114,00	kg 166,00	kg 182,50
Prijs	€ 404,00	€ 535,00	€ 635,00	€ 815,00	€ 925,00	€ 1.285,00	€ 1.515,00

€ 67,50



LEGE GEREEDSCHAPSKOFFER MET 7 COMPARTIMENTEN

- Lengte 560 mm
- Afsluitbaar met hangslot (niet meegeleverd)



Order nr.	112440203
Orig. nr.	TC427
Gewicht	5,30
Afmetingen (l x b x h)	560 x 260 x 250
Prijs	€ 67,50

€ 114,00



KWALITEITSVOLLE ABS-GEREEDSCHAPSKOFFER

- 2 tussenbladen om gemakkelijk gereedschap op te bergen
- Een groot vak onderaan met verscheidene tussenschotten
- Een handig opbergvak voor papieren in het deksel
- 2 sloten
- Stevig handvat

Order nr.	855006956
Orig. nr.	TC600
Gewicht	6
Afmetingen (l x b x h)	370 x 450 x 148
Prijs	€ 114,00

€ 162,00



KWALITEITSVOLLE ABS-GEREEDSCHAPSKOFFER MET WIELEN

- 2 tussenbladen om gemakkelijk gereedschap op te bergen
- Een groot vak onderaan met verscheidene tussenschotten
- Een handig opbergvak voor papieren in het deksel
- 2 sloten
- Stevig handvat

Order nr.	855006957
Orig. nr.	TC600W
Gewicht	9
Afmetingen (l x b x h)	400 x 480 x 210
Prijs	€ 162,00



€ 143,00



GEREEDSCHAPSWAGEN MET 3 LIGGERS

- Stalen constructie
- Met 4 zwenkwielen
- 1 wiel met rem

Order nr.	751503000
Orig. nr.	DERG003
Gewicht	15,00
Afmetingen (l x b x h)	990 x 450 x 900
Prijs	€ 143,00

ACCESSOIRES



LADEVERDELING VOOR KLEINE LADE

- Geschikt voor DEW werkbanken, behalve DEW12060L

Order nr.	856001152
Orig. nr.	LV12060B
Prijs	€ 20,90

LADEVERDELING VOOR BOVENSTE LADE

Order nr.	856001153
Orig. nr.	LV12060A
Prijs	€ 46,90

MOBIELE WERKBANK

- Stalen gelaste constructie
- Multiplex 25 mm
- 2 wielen draaibaar met rem
- 2 vaste wielen



€ 595,00



€ 725,00



€ 815,00



€ 745,00

- + 30 conehouders ISO40 - hoogte boven de houders 228 mm



€ 875,00

	1	2	3	4	5
Order nr.	856001140	856001146	856001148	856001136	856001149
Orig. nr.	DEW12060L	DEW12060L3	DEW12060L5	DEW12060L3I	DEW12060L9
Gewicht	80,00	90,00	90,00	90,00	93,00
Afmetingen (l x b x h)	1.200 x 600 x 920	1.200 x 605 x 920	1.200 x 605 x 920	1.200 x 605 x 920	1.200 x 605 x 920
Prijs	€ 595,00	€ 725,00	€ 815,00	€ 745,00	€ 875,00

GEREEDSCHAPSWAGEN en KOFFERS

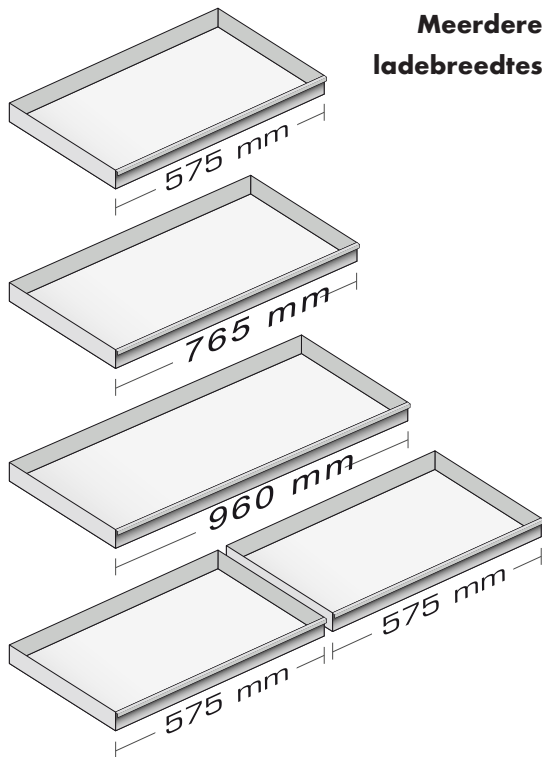

Meerdere ladebreedtes

- Professionele kwaliteit, kasten in stevige gelast stalen constructie
- Centrale vergrendeling
- Capaciteit per lade 40 kg
- Rol gelagerde lades
- 2 zwenkwielen met rem + 2 vaste wielen
- Geperforeerd zijwanden voor het ophangen van accessoires

Ruim en gevarieerd aanbod

- 2 modellen met kast en plank
- 2 types met multiplex werkblad
- Veel accessoires beschikbaar

ACCESSOIRE

LADEVERDELING

Order nr.	856001161	856001154	856001151
Orig. nr.	LV107	LV207	LV307
Breedte	mm 575	765	960
Prijs	€ 27,50	32,50	37,50



ACCESSOIRES



PAPIERROLHOUDER

Order nr.	856001166
Orig. nr.	GWAPH
Prijs	€ 49,50



SPIJTBUSHOUDER

Order nr.	856001167
Orig. nr.	GWASB
Prijs	€ 15,90



DOCUMENTHOUDER

Order nr.	856001165
Orig. nr.	GWAWC
Prijs	€ 52,50

GEREEDSCHAPSWAGENS MW TOOLS



€ 308,00

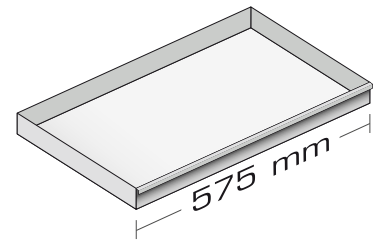

€ 475,00



€ 475,00



€ 825,00

	1	2	3	4
Order nr.	856001104	856001106	856001105	856001231
Orig. nr.	GT104G	GW107G	GW107R	GW107K
Gewicht	32,00	60,00	60,00	80,00
Afmetingen (l x b x h)	750 x 480 x 415	830 x 470 x 960	830 x 470 x 960	1.260 x 470 x 965
Prijs	€ 308,00	€ 475,00	€ 475,00	€ 825,00

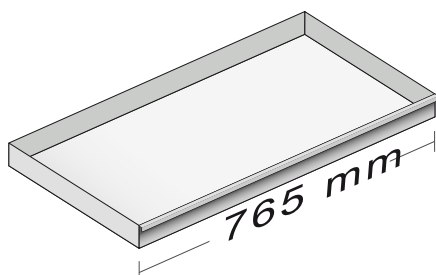

€ 595,00



Order nr.	856001103
Orig. nr.	GW207
Gewicht	70,00
Afmetingen (l x b x h)	940 x 470 x 960
Prijs	€ 595,00



€ 433,00

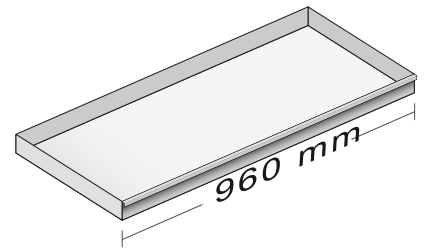

€ 725,00



€ 725,00



€ 725,00

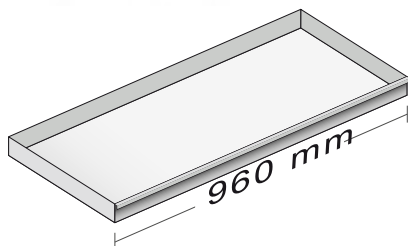

€ 1.095,00

	1	2	3	4	5
Order nr.	856001234	856001102	856001126	856001233	856001254
Orig. nr.	GT304R	GW307	GW307W	GW307B	GW307K
Gewicht	45,00	70,00	70,00	70,00	90,00
Afmetingen (l x b x h)	1.135 x 470 x 960	1.135 x 470 x 965	1.135 x 470 x 965	1.135 x 470 x 965	1.640 x 470 x 1.045
Prijs	€ 433,00	€ 725,00	€ 725,00	€ 725,00	€ 1.095,00

€ 1.105,00

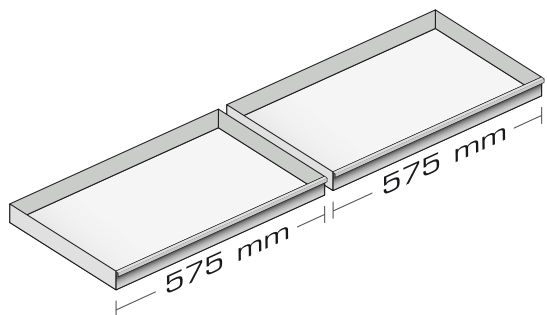

		1	2	3
Order nr.		856001117	856001125	856001232
Orig. nr.		GW115	GW115W	GW115B
Gewicht	kg	100,00	100,00	100,00
Afmetingen (l x b x h)	mm	1.410 x 470 x 1.050	1.410 x 470 x 1.050	1.410 x 470 x 1.050
Prijs	€	1.105,00	1.105,00	1.105,00

GEREEDSCHAPSWAGEN met ROESTVRIJSTAAL WERKBLAD

- Centrale vergrendeling
- Rol gelagerde lades, met 40 kg capaciteit
- Lades met ongewenste openingsbeveiliging
- Geperforeerde zijwanden voor het ophangen van accessoires
- Inclusief spuitbushouder
- 2 zwenkwielen met rem en 2 vaste wielen
- Rubberen randen voor schokabsorptie

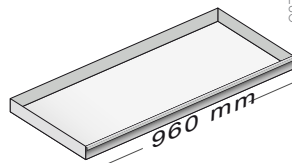
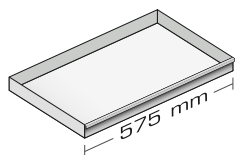

€ 635,00



€ 895,00

Order nr.		856001700	856003700
Orig. nr.		GWA107	GWA307
Gewicht	kg	76,00	99,00
Afmetingen (l x b x h)	mm	866 x 467 x 987	1.246 x 467 x 987
Prijs	€	635,00	895,00



€ 665,00

GEREEDSCHAPSWAGEN MET 3 LADES EN 1 KAST

Order nr.	03450103
Orig. nr.	TCW803N
Gewicht	kg 43,40
Afmetingen (l x b x h)	mm 670 x 460 x 770
Prijs	€ 665,00



€ 685,00

GEREEDSCHAPSWAGEN MET 4 LADES

Order nr.	161640107
Orig. nr.	TCW804N
Gewicht	kg 49,00
Afmetingen (l x b x h)	mm 670 x 460 x 770
Prijs	€ 685,00



€ 775,00

GEREEDSCHAPSWAGEN MET 6 LADES

Order nr.	122170103
Orig. nr.	TCW806N
Gewicht	kg 59,00
Afmetingen (l x b x h)	mm 670 x 460 x 770
Prijs	€ 775,00



€ 835,00

GEREEDSCHAPSWAGEN MET 6 LADES

Order nr.	161630108
Orig. nr.	TCW806N1
Gewicht	kg 61,20
Afmetingen (l x b x h)	mm 670 x 460 x 960
Prijs	€ 835,00



€ 715,00

BUDGET VRIENDELIJKE GEREEDSCHAPSWAGEN MET 7 LADES

Order nr.	207830104
Orig. nr.	TCW707EV
Gewicht	kg 64,00
Afmetingen (l x b x h)	mm 670 x 460 x 960
Prijs	€ 715,00



€ 995,00

GEREEDSCHAPSWAGEN MET 7 LADES

• Soft closing system

Order nr.	237840103
Orig. nr.	TCW907X
Gewicht	kg 64,80
Afmetingen (l x b x h)	mm 670 x 460 x 955
Prijs	€ 995,00



€ 845,00



€ 895,00



€ 895,00

GEREEDSCHAPSWAGEN MET 7 LADES

	1	2	3
Order nr.	122180102	801200743	801200848
Orig. nr.	TCW807N	TCW807NS	TCW807NW
Gewicht	64,00	64,00	64,00
Afmetingen (l x b x h)	670 x 460 x 955	670 x 460 x 955	670 x 460 x 955
Prijs	€ 845,00	€ 895,00	€ 895,00



€ 935,00



€ 995,00



€ 995,00

GEREEDSCHAPSWAGEN MET 8 LADES

GEREEDSCHAPSWAGEN MET 10 LADES

		4	5
Order nr.	128730108	122380108	112390114
Orig. nr.	TCW808N	TCW810N	TCW810NBK
Gewicht	61,00	69,00	69,00
Afmetingen (l x b x h)	670 x 460 x 955	670 x 460 x 955	670 x 460 x 955
Prijs	€ 935,00	€ 995,00	€ 995,00



€ 1.165,00



€ 1.215,00

BREDERE GEREEDSCHAPSWAGEN MET 7 LADES

	1	2
Order nr.	262870108	122380112
Orig. nr.	TCW207N	TCW208NBK
Gewicht	82,00	82,00
Afmetingen (l x b x h)	1.030 x 465 x 960	1.030 x 465 x 960
Prijs	1.165,00	1.215,00



€ 1.255,00



€ 1.399,00



€ 1.505,00

COMBINATIE VAN TOPKOFFER, TUSSENKOFFER EN GEREEDSCHAPSWAGEN

	3	4	5
Order nr.	801200816	262870306	112390113
Orig. nr.	TC816SV	TC816STACK	TC819NBK
Gewicht	100,00	100,00	105,00
Afmetingen (l x b x h)	670 x 460 x 1.575	670 x 460 x 1.575	670 x 460 x 1.585
Prijs	1.255,00	1.399,00	1.505,00



€ 2.165,00



€ 2.195,00

BREDE GEREEDSCHAPSWAGEN MET HOUTEN TOPBLAD

	1	2
Order nr.	151340106	151350105
Orig. nr.	TCW806LN	TCW809N
Gewicht	121,00	136,00
Afmetingen (l x b x h)	1.358 x 460 x 965	1.358 x 460 x 965
Prijs	€ 2.165,00	€ 2.195,00



€ 3.525,00



€ 4.155,00

BREDE GEREEDSCHAPSWAGEN MET TOPKOFFER

	3	4
Order nr.	262870207	262870215
Orig. nr.	TCW816LNSTACK	TCW819LNSTACK
Gewicht	223,00	238,00
Afmetingen (l x b x h)	1.358 x 460 x 1.525	1.358 x 460 x 1.525
Prijs	€ 3.525,00	€ 4.155,00

MW TOOLS

Value for money !

Toolsets in KOFFER



Toolsets in GEREEDSCHAPSWAGEN

+ **GRATIS PACK**

Pagina's **270** tot **273**



TENGTTOOLS
Get organised™

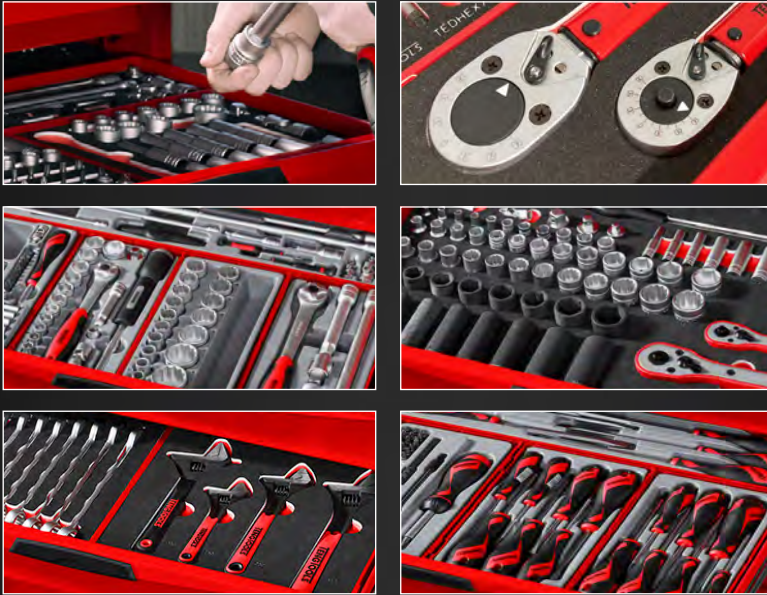

Toolsets in GEREEDSCHAPSWAGEN
+ **GRATIS PACK**
Pagina's **274** tot **281**



GRATIS ACCESSOIRES PACK



MAGNETISCHE RAILS



MAGNETISCHE SCHAAL



MAGNETISCHE HAKEN



MAGNETISCHE SPIJTBUS- EN
SCHROEVENDRAAIERHOUDER



KNIEMAT

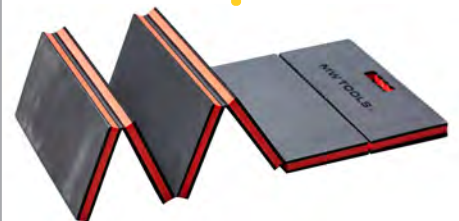

LIGMAT

Order nr.	801105629
Orig. nr.	MAGPACK1
Prijs	€ 79,00



Ratel 1/2" 72 tanden, 10 doppen 1/2" 10 - 24 mm, 2 bougiedoppen 1/2" 16 - 21 mm, accessoires



8 schroevendraaiers Plat en PH



Waterpomptang 240 mm, combinatietang 180 mm, zijknijptang 160 mm



16 steekringsleutels 6 - 22 mm



€ 179,00

BTK
BTK99A



Handzaag 250 mm, hamer 300 g, griptang 180 mm, rolmeter 3 m, 42 bitsen met bitshouder, handlamp, beitset

99-DELIGE GEREEDSCHAPSSET

• In chroom vanadium

Order nr.	855006919
Orig. nr.	BTK99A
Prijs	€ 179,00



Ratel 3/8" 45 tanden, 11 doppen 3/8" 9-20 mm met accessoires, 30 bitsen met bitshouder, bits-ratelhandvat, rolmeter 3 m, schroefleutel 200 mm, hamer 300 g



Beugelzaag 150 mm, 4 schroevendraaiers plat en PH



Cutter, platte bektang, lange bektang, zijknijptang, borenset



7 steekringsleutels 8-17mm, set ballpoint-stiftsleutels

€ 149,00

BTK
BTK91A



91-DELIGE GEREEDSCHAPSSET

• In chroom vanadium

Order nr.	855006908
Orig. nr.	BTK91A
Prijs	€ 149,00



Platte bektang VDE 1.000 V, kniptang VDE 1.000 V, ontmanteltang VDE 1.000 V, lange bektang VDE 1.000 V, 6 precisieschroevendraaiers, 6 schroevendraaiers VDE 1.000 V Plat en PH, waterpomptang 350 mm



Ratel 1/4" 72 tanden, ratel 1/2" 72 tanden, 13 doppen 1/4" 4-14 mm met accessoires, 9 doppen 1/2" 10-22 met accessoires, 8 stiftsleutels in klaphouder 1,5-8 mm, 9 steekringsleutels 8-17 mm, hamer 300 g, rolmeter 5 m

€ 209,00



BTK
BTK68VA

**68-DELIGE VDE 1000V
GEREEDSCHAPSSET**

- In chroom vanadium

Order nr.	855006917
Orig. nr.	BTK68VA
Prijs	€ 209,00

€ 229,00



6 schroevendraaiers Plat en PH, cutter + extra mesjes, platte bektang, lange bektang, zijknijptang, schroefleutel 200 mm, waterpomptang 350 mm, griptang 180 mm



Ratel 1/4" 72 tanden, ratel 1/2", 72 tanden, 13 doppen 1/4" 4-14 mm met accessoires, 9 doppen 1/2" 10-22 met accessoires, 9 steekringsleutels, 8-17 mm, hamer 300 g, rolmeter 5 m, 8 stiftsleutels Hex 1,5-8 mm in klaphouder, 8 stiftsleutels Torx T9-50 in klaphouder, 32 bitsen met bitshouder



BTK
BTK116A

NEW

**116-DELIGE
GEREEDSCHAPSSET**

- In chroom vanadium

Order nr.	855006959
Orig. nr.	BTK116A
Prijs	€ 229,00

€ 289,00

BTK
BTK147A

NEW



KOFFER MET ABS KWALITEIT

- Krasbestendig
- Schokbestendig
- Uitstekende kwaliteit
- Lichtgewicht
- Stevige sluiting
- Ergonomische handgreep



147-DELIGE GEREEDSCHAPSSET

- In chroom vanadium

Order nr.	855006928
Orig. nr.	BTK147A
Prijs	€ 289,00



Ratel 1/4" 72 tanden, ratel 1/2" 72 tanden, 13 doppen 1/4" 4-14 mm, met accessoires, 12 doppen 1/2" 10-32 mm met accessoires, cutter + vervangmessen, rolmeter 5 m, Hamer 300 g, 32 bitsen met bitshouder, verstelbare bitshouder met ratel, schuifmaat 150 mm



4 schroevendraaiers Plat en PH, spanningstester, precisie schroevendraaierset, cutter + vervangmessen, breekmes + vervangmessen, handzaag 240 mm, schaar, 30 kabelschoenen, waterpas



Schroefsleutel 250 mm, stiftsleutelset Hex 1,5-10 mm, stiftsleutelset Torx TX 10-50, 9 steekringsleutels 8-22 mm



Vijl 320 mm, kabelschoentang, combi-circlipstang, zijknijptang, lange bektang, combinatietang, griptang, waterpompang

€ 329,00

BTK
BTK157W

NEW



- Robuust telescopisch handvat
- 2 duurzame wielen



KOFFER MET ABS KWALITEIT

- Krasbestendig
- Schokbestendig
- Uitstekende kwaliteit
- Lichtgewicht
- Stevige sluiting
- Ergonomische handgreep



157-DELIGE GEREEDSCHAPSET

- In chroom vanadium

Order nr.	855006958
Orig. nr.	BTK157W
Prijs	€ 329,00



Ratel 1/4" 72 tanden, ratel 1/2" 72 tanden, 13 doppen 1/4" 4-14 mm, met accessoires, 12 doppen 1/2" 10-32 mm met accessoires, cutter + vervangmessen, rolmeter 5 m, Hamer 300 g, 32 bitsen met bitshouder, verstelbare bitshouder met ratel, schuifmaat 150 mm



4 schroevendraaiers Plat en PH, spanningstester, precisie schroevendraaierset, cutter + vervangmessen, breekmes + vervangmessen, beugelzaag 240 mm, schaar, 30 kabelschoenen, waterpas



Schroefsleutel 250 mm, stiftsleutelset Hex 1,5-10 mm, stiftsleutelset Torx TX 10-50, 9 steekringsleutels 8-22 mm



Vijl 320 mm, kabelschoentang, combi-circlipstang, zijknijptang, lange bektang, combinatietang, griptang, waterpomptang

MWE TOOLSET

+ GRATIS PACK

Zie info pag 265



69-delige doppenset, 1/4" 4-14 mm, 1/4" 3/16"-1/2", 1/2" 10-32 mm

37-delige sleutel- en tangenset, steeksleutels 6-32 mm, steekringsleutels 6-24 mm

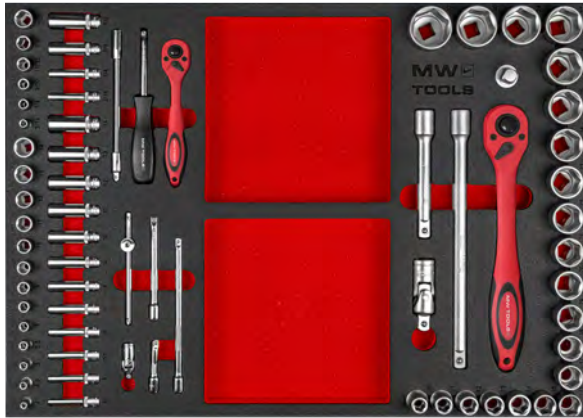

SET

211

SET

512

4-delige circlipstangenset

9-delige set hamer, doorslag, schraper

28-delige slagdoppenset 1/2", 10-27 mm

36-delige doppen- en bitsset Hex-TX

8-delige torx sleutelset T9-T40

94-delige bitsset met accessoires



SET

211

SET

512

Set 211

Order nr.
Orig. nr.
Gereedschapswagen
Set
Prijs

1
855006750
MWE211G
GW107G
211
735,00

2
855006751
MWE211R
GW107R
211
735,00

3
855006761
MWE211K1
GW107K
211
985,00

4
855006752
MWE211G2
GW207
211
865,00

MWE TOOLSET

+ GRATIS PACK

Zie info pag 265



56-delige sleutel- en vijlenset, HEX 1,5-10 mm, Torx T9-T50

32-delige schroevendraaierset, Torx T10-T40, Plat 3,5-8 mm, PH0-3, Mini plat, PH, TX

4-delige tangenset

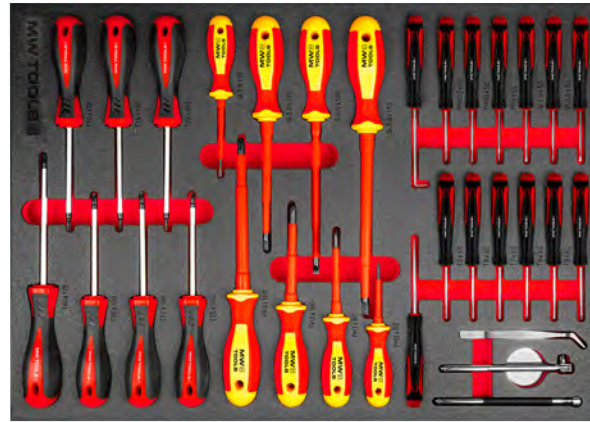

59-delige bitsset automobiel
Ribe, Spline, Hex, TPX

3-delige set elektriciteit
gereedschappen

32-delige basisset

34-delige tap- en kussenset

9-delige extractorset



Set 512

Order nr.
Orig. nr.
Gereedschapswagen
Set
Prijs

€

5
855006753
MWE512G2
GW207
512
1.375,00

6
855006749
MWE512G13
GW107GT104G
512
1.525,00

7
855006755
MWE512G3
GW307
512
1.485,00

8
855006762
MWE512G3W
GW307W
512
1.485,00

9
855006768
MWE512G3B
GW307B
512
1.485,00

MWE TOOLSET

+ GRATIS PACK

Zie info pag 265



1



2

69-delige doppenset, 1/4" 4-14 mm, 1/4" 3/16"-1/2", 1/2" 10-32 mm

37-delige sleutel- en tangenset, steeksleutels 6-32 mm, steekringsleutels 6-24 mm

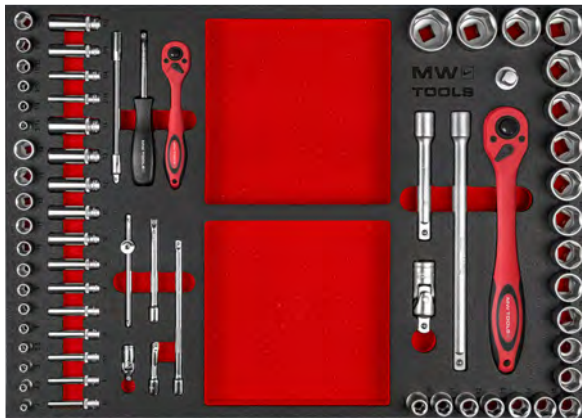

SET

211

SET

512

4-delige circlipstangenset

9-delige set hamer, doorslag, schraper

28-delige slagdoppenset 1/2", 10-27 mm

36-delige doppen- en bitsset Hex-TX

8-delige torx sleutelset T9-T40

94-delige bitsset met accessoires

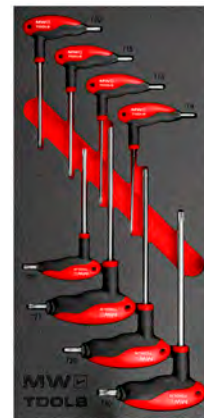

SET

211

SET

512

Set 512

Order nr.
Orig. nr.
Gereedschapswagen
Set
Prijs

€

1
855006765
MWE512K3
GW307K
512
1.515,00

2
855006766
MWE512G33
GW307+GT304R
512
1.715,00

MWE TOOLSET

+ GRATIS PACK

Zie info pag 265



56-delige sleutel- en vijlenset, HEX 1,5-10 mm, Torx T9-T50

32-delige schroevendraaierset, Torx T10-T40, Plat 3,5-8 mm, PH0-3, Mini plat, PH, TX

4-delige tangenset



59-delige bitsset automobiel
Ribe, Spline, Hex, TPX

3-delige set elektriciteit
gereedschappen

32-delige basisset

34-delige tap- en kussenset

9-delige extractorset



Set 512

Order nr.
Orig. nr.
Gereedschapswagen
Set
Prijs

€

3
855006756
MWE512G4
GW115
512
1.825,00

4
855006757
MWE512G4W
GW115W
512
1.825,00

5
855006769
MWE512G4B
GW115B
512
1.825,00

MIDI MASTER SET

€ 1.999,00



TCW207N

Order nr.
Orig. nr.
Prijs

€

801008637
TCMM498N2
1.999,00

+ GRATIS PACK

Zie info pag 265

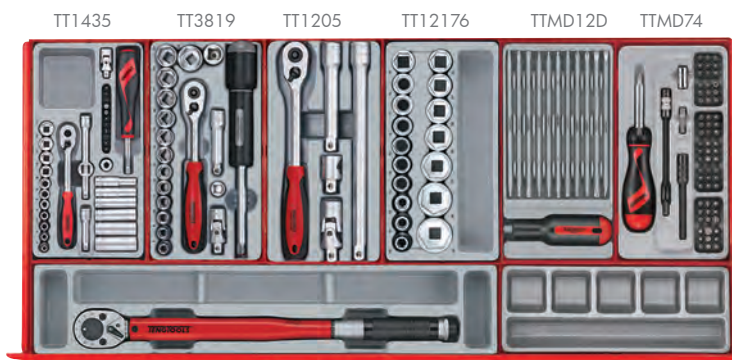

TT1435 TT3819 TT1205 TT12176 TTMD12D TTMD74

IN THIS BOX

- 35-delige doppenset 1/4"
- 19-delige doppenset 3/8"
- 5-delige set accessoires 1/2"
- 17-delige doppenset 1/2", 6-kant 10-32mm
- 12-delige set lange bitsenset
- 74-delige bitsset met ratel
- Momentsleutel 1/2", 40-120 Nm rechte werking
- Leeg opbergvakje met vakverdeling

TTX1292 TTZ01



TTHT28 TT1236 TT6208 TT6508R TT02 TTMI16

IN THIS BOX

- 28-delige stiftsleutels mm, AF & Torxsleutelset
- 12 steekringsleutels 8-19mm
- 8 dubbele steeksleutels 6-22mm
- 8 ratelsteekringsleutels 8-19mm
- 12 mini-schroevendraaiers Plat, Ph en Tx en 4 mini-tangen
- 7 steekringsleutels 20-32mm
- 2 lege opbergvakjes met vakverdeling

TTX2032 TTZ01

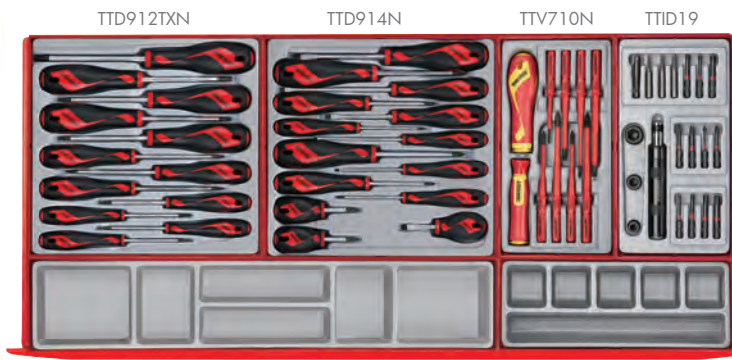

TTD912TXN TTD914N TTV710N TTID19

IN THIS BOX

- 12 TX schroeven-draaiers
- 14-delige set schroevendraaier plat, PH en PZ
- 10-delige schroevendraaierset 1000V
- 19-delige set slag-schroevendraaier en slagbitsen
- 2 lege opbergvakjes met vakverdeling

TTX01 TTZ01

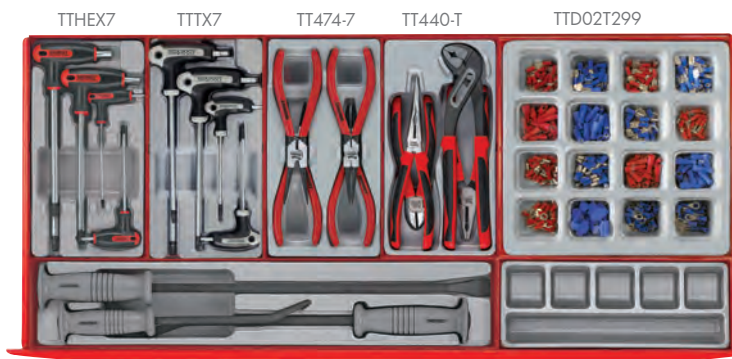

TTHEX7 TTTX7 TT474-7 TT440-T TTD02T299

IN THIS BOX

- 7 stiftsleutels met T-hendel 2,5-8mm
- 7 sleutels met T-hendel TX/TPX
- 4 circlipstangen 7-15mm
- 4 Mega Bite tangen
- 299-delige kabelschoenenet
- 3 priemen met stevig handvat
- Leeg opberg-vakje met vakverdeling

TTXPB3A TTZ01



TTPO9E TTPO9 TTMO3

IN THIS BOX

- 9-delige basisset
- 9-delige beitel- en doorslagenset
- 3-delige inspectieset met telescopische werktuigen
- 5 handvijen, lengte 50 mm, middelgrof
- Leeg opbergvakje met vakverdeling

TTXF05 TTZ01

FOAM **MIDI** MASTER SET

€ 2.449,00



Order nr.
Orig. nr.
Prijs

€

245370120
TCEMM411N2
2.449,00

GRATIS PACK

Zie info pag 265



IN THIS BOX

- 7-delige set van stiftsleutels met T-hendel
- 7-delige tx/tpx sleutel-set
- 42-delige hex en tx sleutels
- 2-delige momentsleutelset
- Leeg opbergvakje met vakverdeling

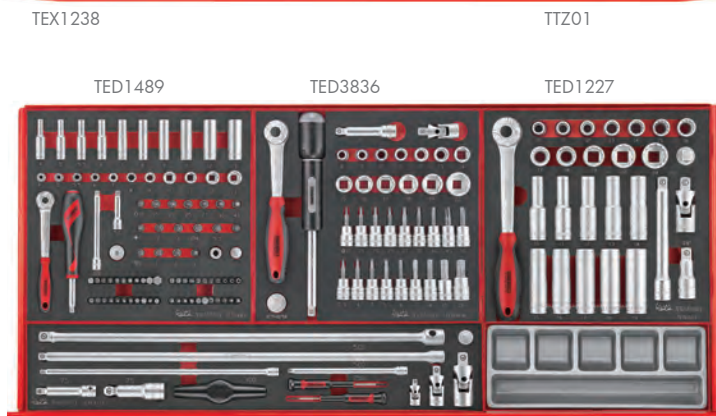

IN THIS BOX

- 27-delige doppen- en bitsset 1/4"
- 36-delige doppenset 3/8"
- 27-delige doppenset 1/2"
- 13-delige verlengstukken- set TEX-tray
- Leeg opbergvakje met vakverdeling



IN THIS BOX

- 11-delige schroevendraaierset plat, PH en PZ
- 9-delige schroevendraaierset TX6-TX30
- 299-delige kabelschoenenset
- 5-delige schroevendraaierset plat en PH
- Leeg opbergvakje met vakverdeling

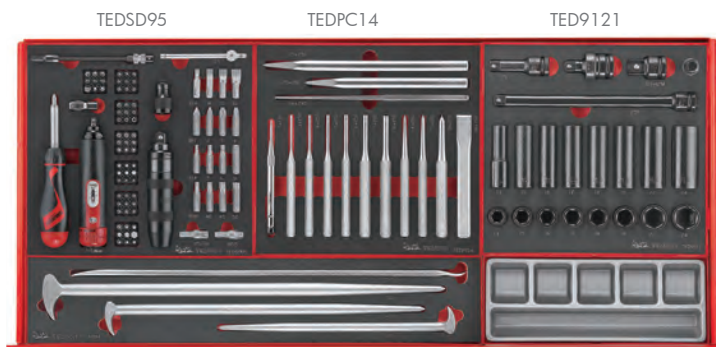

IN THIS BOX

- 95-delige bitsset met impact- en moment-schroevendraaier
- Slag- en beitset
- 21-delige slagdoppenset 1/2"
- 4-delige koevoetset
- Leeg opbergvakje met vakverdeling



IN THIS BOX

- 12-delige steekringsleutelset HIP-GRIP
- 4-delige schroefleutelset
- 5-delige tangenset
- 7-delige steekringsleutelset 20-32mm
- Leeg opbergvakje met vakverdeling

NEW

MAXI MASTER SET

€ 2.699,00

Order nr.	122390138	122390139
Orig. nr.	TCMM911NBK	TCMM911NV
Kleur	zwart	rood
Prijs	€ 2.699,00	2.699,00

+ GRATIS PACK

Zie info pag 265



Capaciteit
25 kg



Capaciteit
35 kg



2 zwenkwielen
met rem



Staal van
topkwaliteit



5-laags
roestbescherming



2 vaste
wielen

TC803N
TC806NF
TCW810N



- IN THIS BOX**
- Leeg opbergvakje met vakverdeling
 - 12 naaldvijlen
 - 4 set circlipstangen 7-15mm



- IN THIS BOX**
- 8-delige haak- en pinsleutelsest
 - 4-delige set poulietrekkers
 - Leeg opbergvakje met vakverdeling



- IN THIS BOX**
- 17-delige tappen- en snijkussenset
 - 11-delige extractorset
 - Leeg opbergvakje met vakverdeling

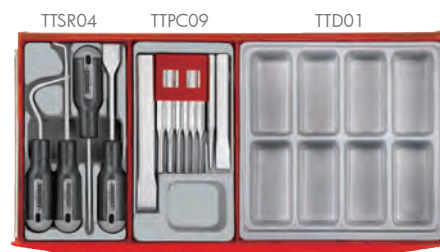

- IN THIS BOX**
- 4 schrapers
 - 9-delige beit- en doorslagenset
 - Leeg opbergvakje met vakverdeling

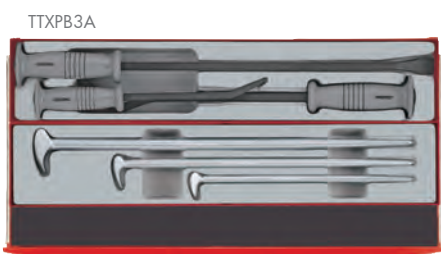

- IN THIS BOX**
- 3 priemen met stevig handvat
 - 3 koevoeten



- IN THIS BOX**
- Haken- en pinnenset
 - 74-delige bitsset met ratel
 - 12-delige lange bitsenset
 - 53-delige Impact bitsenset

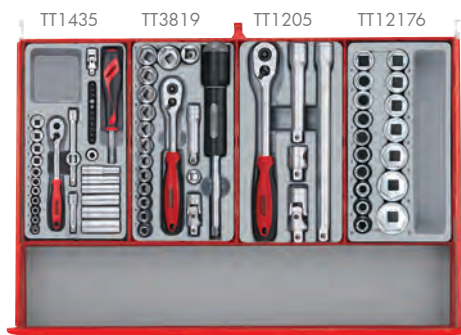

TTX00

IN THIS BOX

- 35-delige doppenset 1/4"
- 19-delige doppen set 3/8"
- 5-delige set accessoires 1/2"
- 17-delige doppen set 1/2" 6-kant 10-32mm
- Leeg opbergvakje met rubbermat

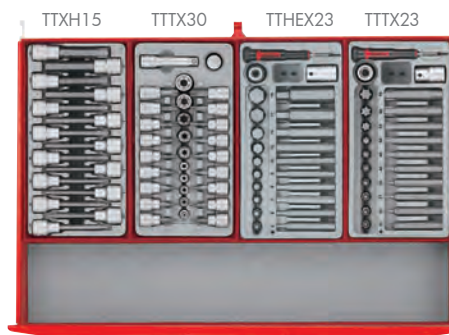

TTX00

IN THIS BOX

- 15-delige dopbitsenset 1/2" TX en Hex
- 30-delige dopbitsenset
- 23-delige set van korte en lange bitsen Hex 10-12mm
- Set van 20 korte en lange bitsen Tx met aansluiting Hex 10mm en 12mm
- Leeg opbergvakje met rubbermat

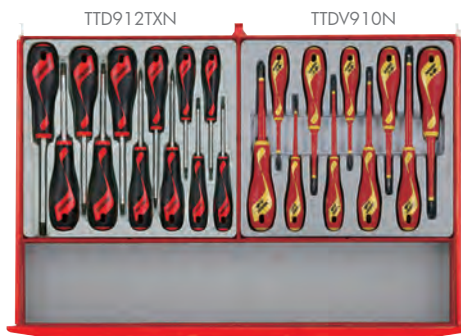

TTX00

IN THIS BOX

- 12 TX schroevendraaiers
- 10-delige schroevendraaierset 1000V
- Leeg opbergvakje met rubbermat



TTX00

IN THIS BOX

- 7 stiftsleutels met T-hendel 2,5-8 mm
- 7 sleutels met T-hendel TX/TPX
- 28-delige stiftsleutelset mm, AF en TX
- 5 breekmessen en 35 vervangmessen
- Leeg opbergvakje met rubbermat



TTXF05

IN THIS BOX

- 9-delige basisset
- 5-delige set handvilen lengte 50mm, middelgrof

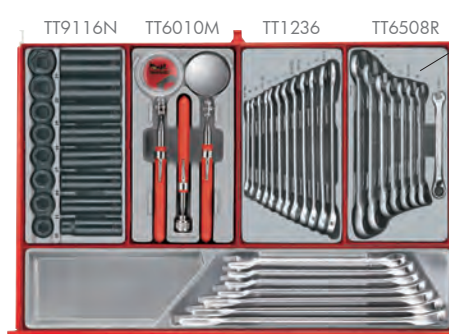

TTX2032

IN THIS BOX

- 16-delige korte en lange slagdoppenset 1/2" 13-24 mm
- 3-delige inspectieset met telescopische werktuigen
- 12 steekringsleutels 8-19mm
- 8-delige ratelsteekringsleutels 8-19mm
- 7 steekringsleutels 20-32 mm



TTX01

IN THIS BOX

- 299-delig assortiment geïsoleerde kabelschoenen
- 4-delige set van geïsoleerde tangen 1000V klasse EN 60900
- 4 Mega Bite tangen
- Leeg opbergvakje met vakverdeling

INFO

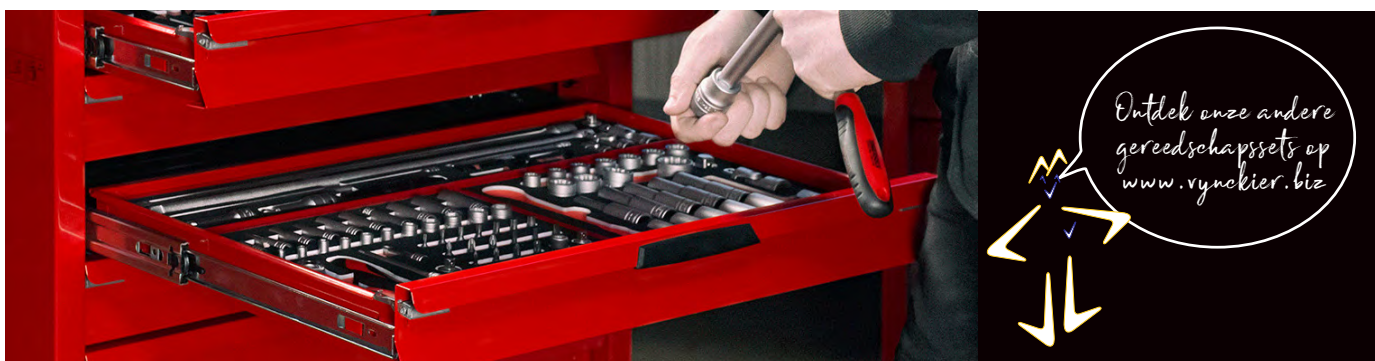

MEGA MASTER SET

€ 2.999,00



	1	2
Order nr.	122390125	122390120
Orig. nr.	TCMM1011NBK	TCMM1011NV
Kleur	zwart	rood
Prijs	€ 2.999,00	2.999,00

+ GRATIS PACK

Zie info pag 265



TC803N
TC806NF
TCW810N



- IN THIS BOX**
- Leeg opbergvakje met vakverdeling
 - 12 naaldvijlen
 - 81-delige riveteertangset



- IN THIS BOX**
- 8-delige haak- en pinsleutelset
 - 4-delige set poulietrekker
 - Leeg opbergvakje met vakverdeling

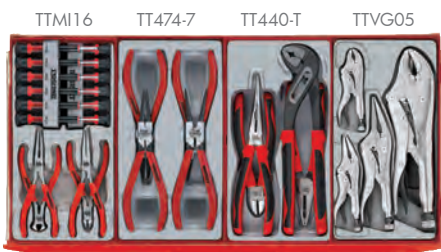

- IN THIS BOX**
- 12 mini-schroevendraaiers Plat, Ph en Tx en 4 mini-tangen
 - 4 set circlipstangen 7-15mm
 - 4 Mega Bite tangen
 - 5 griptangen



- IN THIS BOX**
- 17-delige tappen- en snijkussenset
 - 11-delige extractorset
 - Leeg opbergvakje met vakverdeling

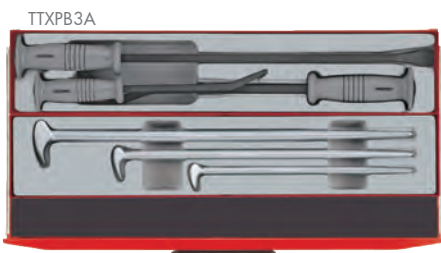

- IN THIS BOX**
- 3 priemen met stevig handvat
 - 3 koevoeten



- IN THIS BOX**
- 4 schrapers
 - 9-delige beitel- en doorslagenset
 - Leeg opbergvakje met vakverdeling

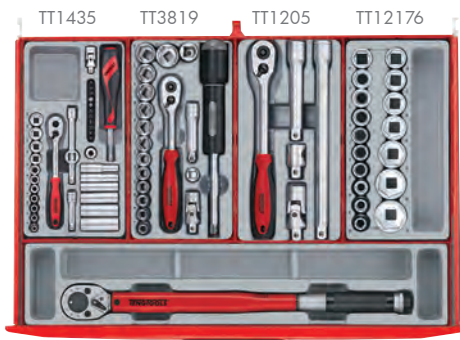

TTX1292

IN THIS BOX

- 35-delige doppen set 1/4"
- 19-delige doppen set 3/8"
- 5-delige set accessoires 1/2"
- 17-delige doppen set 1/2" 6-kant 10-32mm
- Momentsleutel 1/2" 40-120 Nm rechte werking

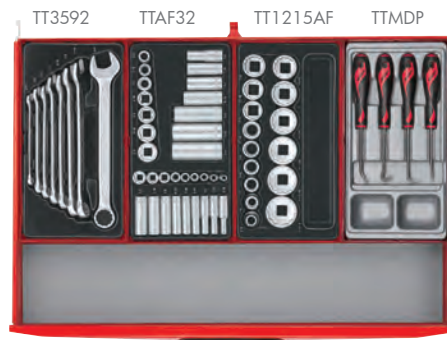

TTX00

IN THIS BOX

- 8 steekringsleutels 5-16" - 3/4"
- 32 korte en lange AF doppen 1/4" en 3/8" - 6 kant
- 15 AF doppen 1/2" 12 kant 3/8" - 1 1/4"
- Haken -en pinnen set
- Leeg opbergvakje met rubbermat

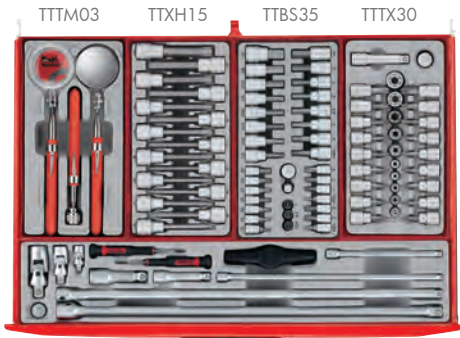

TTXEXT13

IN THIS BOX

- 3-delige inspectieset met telescopische werktuigen
- 15-delige dopbitsenset 1/2" TX en Hex
- 35-delige dopbitsenset 1/4"
- 30-delige dopbitsenset
- 13-delige verlengstukken set 1/4", 3/8" en 1/2"

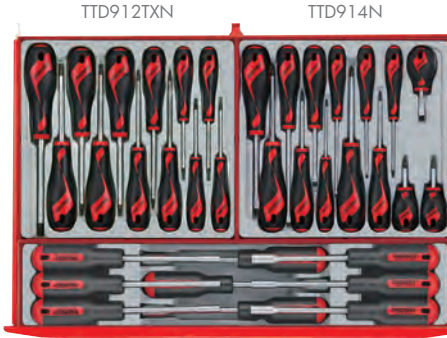

TTXND

IN THIS BOX

- 12 TX schroevendraaiers
- 14-delige set schroevendraaiers plat, PH en PZ
- 9 Mega Drive schroevendraaiers op dop 6-kant 5-13mm



TTX00

IN THIS BOX

- 7 stiftsleutels met T-hendel 2,5-8 mm
- 7 sleutels met T-hendel TX/TPX
- 28-delige stiftsleutelset mm, AF en TX
- 5 breekmessen en 35 vervangmessen
- Leeg opbergvakje met rubbermat



TTXMD41N

IN THIS BOX

- 19-delige set slag-schroevendraaier en slagbitsen
- 74-delige bitsset met ratel
- 12-delige lange bitsenset
- 53-delige Impact bitsenset
- 41-delige flexibel hand-greep set met 1/4" aansluiting



TTXF05

IN THIS BOX

- 9-delige basisset
- 5-delige set handvijlen lengte 50mm, middelgrof



TTX2032

IN THIS BOX

- 6 dubbele flex ringsleutels 12-kant 8-19mm
- 10 steekringsleutels kort 10-19mm
- 12 steekringsleutels 8-19mm
- 8-delige ratelsteekringsleutels 8-19mm
- 7 steekringsleutels 20-32mm



TTX01

IN THIS BOX

- 299-delig assortiment geïsoleerde kabelschoenen
- 4-delige set van geïsoleerde tangen 1000V klasse EN 60900
- 10-delige schroevendraaiers set 1000V
- Leeg opbergvakje met vakverdeling

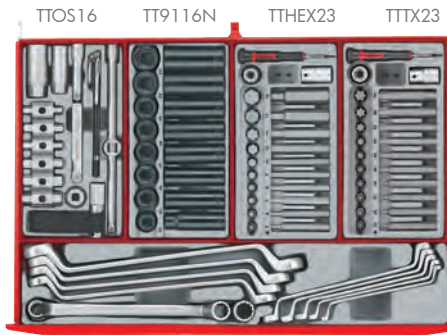

TTX6311

IN THIS BOX

- 16-delige universele olieservice-set
- 16-delige korte en lange slagdoppenset 1/2" 13-24 mm
- 23-delige set van korte en lange bitsen Hex 10-12mm
- Set van 20 korte en lange bitsen Tx met aansluiting Hex 10mm en 12mm
- 11 dubbele ringsleutels 6-32 mm

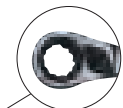

NEW

FOAM **MEGA MASTER** SET

€ 2.849,00



	1	2
Order nr.	122390142	122390141
Orig. nr.	TCEMM699NBK	TCEMM699NV
Kleur	zwart	rood
Prijs	€ 2.849,00	2.849,00

+ GRATIS PACK
Zie info pag 265

Capaciteit
25 kg

Capaciteit
35 kg

2 zwenkwielen
met rem

Staal van
topkwaliteit

5-laags
roestbescherming

2 vaste
wielen

TC803N
TC806NF
TCW810N



MEER RUIMTE

DAN BIJ EEN STANDAARD
GEREEDSCHAPSWAGEN

TED1489

TED3836

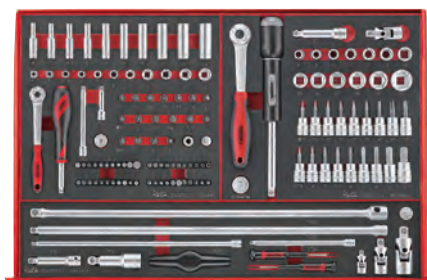

IN THIS BOX

- 89-delige doppen- en bitset 1/4"
- 36-delige doppenset 3/8"
- 13-delige verleng-stukkenset 1/4" - 3/8" - 1/2"

TEXEXT13

TEDHEX7

TEDTX7



IN THIS BOX

- 7-delige allenleutels set T-hendel 2.5-8mm
- 7-delige TX/TPX sleutelset
- 4-delige koevoetset

TEXPB4

TED1227

TED441-T



IN THIS BOX

- 27-delige doppenset 1/2" 10 - 24 mm
- 5-delige tangenset
- TTX-opbergvakje met vakverdeling en griptang met gekartelde, gebogen bekken

TTX00 + 401-10

TEDSD95

TED6512RS



IN THIS BOX

- 95-delige bitset impact- en momentschroevendraaier
- 12-delige ratel-steekringsleutelset 8 - 19 mm

TTX00

TED909TXN

TED911N



IN THIS BOX

- 9-delige set schroevendraaiers TX6-TX30
- 11-delige set schroevendraaiers plat, PH en PZ
- 5-delige schroevendraaierset plat en PH

TEX915N

TEDPC14

TED9121



IN THIS BOX

- 14-delige set doorslagen, beitels en centerpunten
- 21-delige slag-doppenset 1/2" volgens ANSI standaard
- 5-delige wielmoerenset

TEXW05

TED6515

TEDHT42



IN THIS BOX

- 15-delige steekring-sleutelset 5,5 - 19 mm
- 42-delige HEX en TX-sleutelset
- Steekringsleutels 20 - 32 mm

TEX2032

TEDV909N

TEDV440



IN THIS BOX

- 9-delige 1000V schroevendraaierset Plat, PZ en PH
- 4-delige geïsoleerde 1000V tangenset klasse EN 60900
- Leeg TTX-opbergvakje met vakverdeling

TTX02



IN THIS BOX

- Mes
- Meelaf en rolmeter
- 2 hamers
- Beugelzaag
- 2 schroefleutels
- Beitels en doonslagen

TTPEPS12



JM RACING TEAM

Het JM racing team, onder leiding van Jacky Martens, is de technische partner voor de Europese activiteiten van het Honda-Jumbo motorcrossteam.



Jacky Martens bracht in 1993 een revolutie in de motor-cross teweeg door met een 633cc viertakt Husqvarna de wereldtitel te veroveren. Het was Martens gelukt een middel-matig presterende motor om te tunen naar een krachtige GP machine waarmee, hij de door tweetakmachines gedomineerde concurrentie, het nakijken gaf. Deze wereldtitel is het hoogtepunt van een actieve motorsportcarriere met talloze (inter)nationale en Grand Prix overwinningen die meer dan 20 jaar omspannt.

“In het JM Racing team draait alles om leren en groeien in het MX racen”, zegt bezieler en teambaas Jacky Martens.



TENGTOOLS

PROUD SPONSOR OF

JM RACING TEAM

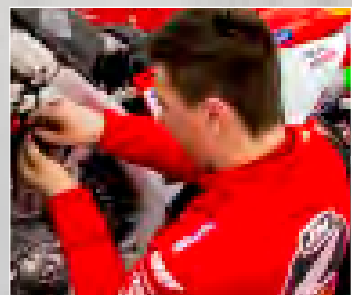
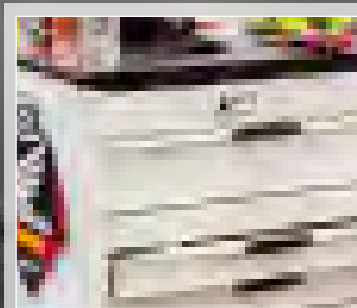



GET ORGANISED

Teng Tools zorgt voor overzicht en netheid op de werkvloer. Waarom een warboel in uw gereedschapsset, als Teng Tools ervoor kan zorgen dat dit overzichtelijk is?

5 FORMATEN

Trays

TTD-TED



TTPS



TC



TTX-TEX



TTZ



2 TYPES

PS en EVA

PS TRAY



EVA TRAY



WAGENS

Kies de soort gereedschapswagen die het best past bij uw activiteit

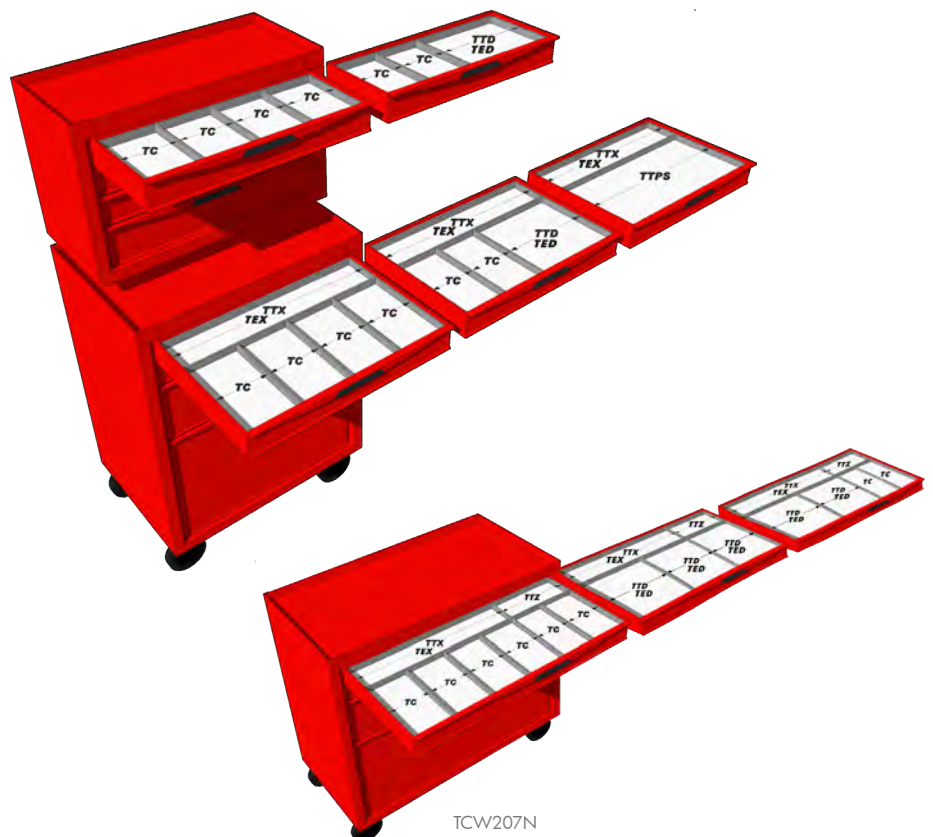

TCW207N



€ 26,90

OPBERGKOFFER VOOR 3 TC TRAYS

Order nr.	114640105
Orig. nr.	TC-3
Prijs	€ 26,90



€ 69,00

OPBERGKOFFER VOOR 6 TC TRAYS

- Metalen slot
- Stevig handvat

Order nr.	114640107
Orig. nr.	TC-6T
Afmetingen (l x b x h)	mm 485 x 355 x 1.457
Prijs	€ 69,00



€ 291,00

OPBERGKOFFER VOOR 9 TC TRAYS

- Numeriek slot
- Geschikt voor 3x3 Teng Tools TC trays
- Op rubberen wielen
- Met stevig uitschuifbaar handvat en 2 draaghandvaten

Order nr.	144070109
Orig. nr.	TC-SC
Gewicht	kg 6,40
Afmetingen (l x b x h)	mm 527 x 385 x 197
Prijs	€ 291,00



€ 249,00

DRAAGBARE GEREEDSCHAPSET

- 7 Stiftsleutels
- 12 steekringsleutels
- 7 Schroevendraaiers Plat, PH, PZ
- 28-delige stiftsleutelset
- Bits- en doppenet 1/4"
- Opbergvak met 6 verdelingen

Order nr.	801200774
Orig. nr.	SC06T1
Aantal stuks	23
Steekringsleutels	mm 8-9-10-11-12-13-14-15-16-17-18-19
Afmetingen (l x b x h)	mm 485 x 355 x 145
Prijs	€ 249,00



35-DELIGE DOPPEN- EN BITSENSET 1/4" IN TC TRAY

- Ratel, elleboogstuk en bitshouder
- 2 verlengstukken en 1 adaptor 3/8" - 1/4"
- Bitschroevendraaier

Order nr.		03490109
Orig. nr.		TT1435
Doppen 1/4"	mm	4 - 5 - 5,5 - 6 - 7 - 8 - 9 - 10 - 11 - 12 - 13
Doppen 1/4" lang	mm	6 - 7 - 8 - 9 - 10 - 12 - 13
Bitsen 1/4" plat	mm	0,8x4 - 1,2x5
Bitsen 1/4" PH		1 - 2
Bitsen 1/4" PZ		1 - 2
Bitsen 1/4" TPX		10 - 15 - 20
Bitsen 1/4" Hex	mm	5 - 6
Prijs	€	80,90



19-DELIGE DOPPENSET 3/8" IN TC TRAY

- 13 korte doppen en ratel
- Adaptor 1/2"-3/8"
- Elleboogstuk en verlengstuk 75mm
- Bitshouder
- Schroevendraaier voor doppen 3/8"

Order nr.		03520103
Orig. nr.		TT3819
Verlengstuk 3/8"	mm	75
Doppen 3/8"	mm	8 - 9 - 10 - 11 - 12 - 13 - 14 - 15 - 16 - 17 - 18 - 19 - 22
Ratels	inch	3/8
Prijs	€	92,50



5-DELIGE SET MET 1/2" ACCESSOIRES IN TC TRAY

- 1 ratel 1/2"
- 2 verlengstukken L. 125 en 250 mm
- 1 elleboogstuk
- 1 adaptor 1/2"-3/8"

Order nr.		03570108
Orig. nr.		TT1205
Afmetingen (l x b x h)	mm	265 x 142 x 50
Prijs	€	83,90



18-DELIGE DOPPENSET 1/2" 12-KANT IN TC TRAY

- 12 doppen 1/2" 12-kant gaande van 10 tot 24 mm
- 1 ratel 1/2"
- 2 verlengstukken 62,5 en 150 mm
- 1 adaptor 1/2"-3/8"
- 1 elleboogstuk

Order nr.		39180104
Orig. nr.		TT1218
Type dop		12-kant
Doppen 1/2"	mm	10 - 11 - 12 - 13 - 14 - 15 - 16 - 17 - 18 - 19 - 22 - 24
Prijs	€	109,00



18-DELIGE DOPPENSET 1/2" 6-KANT IN TC TRAY

- 12 doppen 1/2" 6-kant gaande van 10 tot 24 mm
- 1 ratel 1/2"
- 2 verlengstukken 62,5 en 150 mm
- 1 adaptor 1/2"-3/8"
- 1 elleboogstuk

Order nr.		39180203
Orig. nr.		TT12186
Type dop		6-kant
Doppen 1/2"	mm	10 - 11 - 12 - 13 - 14 - 15 - 16 - 17 - 18 - 19 - 22 - 24
Prijs	€	109,00



SET VAN 32 AF DOPPEN 1/4" EN 3/8" 6-KANT IN TC TRAY

Order nr.		68610104
Orig. nr.		TTAF32
Doppen 1/4"	inch	3/16 - 7/32 - 1/4 - 9/32 - 5/16 - 11/32 - 3/8 - 7/16 - 1/2
Doppen 1/4" lang	inch	3/16 - 7/32 - 1/4 - 9/32 - 5/16 - 11/32 - 3/8 - 7/16 - 1/2
Doppen 3/8"	inch	3/8 - 7/16 - 1/2 - 9/16 - 5/8 - 11/16 - 3/4
Doppen 3/8" lang	inch	3/8 - 7/16 - 1/2 - 9/16 - 5/8 - 11/16 - 3/4
Prijs	€	56,50



16-DELIGE SET VAN LANGE DOPPEN 3/8" 6-KANT IN TC TRAY

Order nr.		144300100
Orig. nr.		TT3816
Doppen 3/8" lang	mm	7 - 8 - 9 - 10 - 11 - 12 - 13 - 14 - 15 - 16 - 17 - 18 - 19 - 20 - 21 - 22
Prijs	€	56,50



30-DELIGE DOPBITSENSET IN TC TRAY

- 18 dopbitsen 1/4" en 3/8" TX en TPX
- 10 doppen 3/8" E-tx
- 1 adaptor 3/8"-1/4"
- 1 verlengstuk 3/8" L.75mm

Order nr.		102140100
Orig. nr.		TTTX30
Dopbitsen 3/8" TX		10 - 15 - 20 - 25 - 27 - 30 - 40 - 45 - 50
Dopbitsen 3/8" TPX		10 - 15 - 20 - 25 - 27 - 30 - 40 - 45 - 50
Doppen 1/4" E		4 - 5 - 6 - 7 - 8
Doppen 3/8" E		10 - 12 - 14 - 16 - 18
Prijs	€	92,50

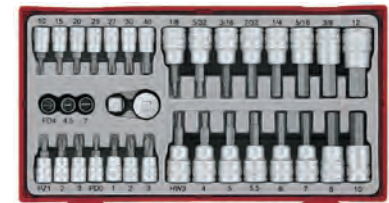

35-DELIGE DOPBITSENSET IN TC TRAY

- Dopbitsen 1/4" en 3/8" Plat, Ph, Pz, Tx en Hex
- Een adaptor 3/8"-1/4" en 1/4"-3/8"

Order nr.		132150103
Orig. nr.		TTBS35
Dopbitsen 1/4" plat	mm	4 - 4,5 - 7
Dopbitsen 1/4" PH		0 - 1 - 2 - 3
Dopbitsen 1/4" PZ		1 - 2 - 3
Dopbitsen 1/4" TX		10 - 15 - 20 - 25 - 27 - 30 - 40
Dopbitsen 3/8" Hex	inch	1/8 - 5/32 - 3/16 - 7/32 - 1/4 - 5/16 - 3/8
Prijs	€	66,50



5-DELIGE SET VAN FLEX-BOUGIEDOPPEN 3/8" IN TTX TRAY

- Opening voor T-hendel
- T-baar

Order nr.		178801007 
Orig. nr.		TTXB05
Doppen 3/8"	mm	14 - 16 - 21
Handvat lengte	mm	520
Prijs	€	121,00



9-DELIGE EXTRA LANGE DOPPENSET IN TTX TRAY

- Doppen 3/8"
- T-baar

Order nr.		178791109 
Orig. nr.		TTXB09
Doppen 3/8"	mm	8, 10, 12, 13, 14, 17, 19
T-baar	mm	300
Prijs	€	144,00



11-DELIGE LANGE DOPPENSET 1/2" 12-KANT IN TC TRAY

- 10 lange doppen
- 1 handvat 1/2" met flexibele aansluiting 250mm

Order nr.		122090103 
Orig. nr.		TT1211
Doppen 1/2" lang	mm	10 - 11 - 12 - 13 - 14 - 15 - 16 - 17 - 18 - 19
Prijs	€	89,50



SET VAN 17 DOPPEN 12-KANT 1/2" VAN 10 TOT 32 MM IN TC TRAY

Order nr.		03570207 
Orig. nr.		TT1217
Type dop		12-kant
Doppen 1/2"	mm	10 - 11 - 12 - 13 - 14 - 15 - 16 - 17 - 18 - 19 - 20 - 21 - 22 - 24 - 27 - 30 - 32
Prijs	€	63,90



SET VAN 17 DOPPEN 1/2" 6-KANT VAN 10 TOT 32MM IN TC TRAY

Order nr.		03570256 
Orig. nr.		TT12176
Type dop		6-kant
Doppen 1/2" 6-kant	mm	10 - 11 - 12 - 13 - 14 - 15 - 16 - 17 - 18 - 19 - 20 - 21 - 22 - 24 - 27 - 30 - 32
Prijs	€	63,90



SET VAN 15 AF DOPPEN 1/2" 12-KANT VAN 3/8" TOT 1 1/4" IN TC TRAY



Order nr.		03570306 
Orig. nr.		TT1215AF
Aantal stuks		15
Doppen 1/2" 12-kant	inch	3/8 - 7/16 - 1/2 - 9/16 - 5/8 - 11/16 - 3/4 - 13/16 - 7/8 - 15/16 - 1 - 1 1/16 - 1 1/8 - 1 3/16 - 1 1/4
Prijs	€	63,90



16-DELIGE LANGE DOPBITSENSET IN TC TRAY

- Type 1/2"
- HEX 55 mm, 100 mm, 115 mm

Order nr.		237660105 
Orig. nr.		TTHEX16
Dopbitsen HEX 100 mm	mm	5 - 6 - 10 - 12 - 14 - 17
Dopbitsen HEX 55 mm	mm	5 - 6 - 7 - 8 - 9 - 10 - 12 - 14 - 17
Dopbitsen HEX 115 mm	mm	8
Prijs	€	80,90



20-DELIGE KORTE EN LANGE HEX BITSENSET MET AANSLUITING HEX 10 MM EN 12 MM IN TC TRAY

- 1 hex-schroevendraaier
- 1 dopbitshouder 1/2" - 10 mm
- 1 dopbitshouder 1/2" - 12 mm

Order nr.		68850106 
Orig. nr.		TTHEX23
Bits 10mm, L 40mm	mm	5 - 6 - 7 - 8 - 9 - 10
Bits 12mm, L 40mm	mm	12 - 14 - 17 - 19
Bits 10mm, L 75mm	mm	5 - 6 - 7 - 8 - 9 - 10
Bits 12mm, L 75mm	mm	12 - 14 - 17 - 19
Adaptor 1/2"	mm	10 - 12
Schroevendraaier Hex	mm	2
Prijs	€	67,50



18-DELIGE LANGE DOPBITSENSET IN TC TRAY

- TX 55 mm
- TX 100 mm

Order nr.		231890104 
Orig. nr.		TTTX18
Dopbitsen TX 55mm		TX20 - TX25 - TX27 - TX30 - TX40 - TX45 - TX50 - TX55 - TX60
Dopbitsen TX 100mm		TX20 - TX25 - TX27 - TX30 - TX40 - TX45 - TX50 - TX55 - TX60
Prijs	€	83,90



SET VAN 20 KORTE EN LANGE BITSEN TX MET AANSLUITING HEX 10 MM EN 12 MM IN TC TRAY

Order nr.		68860105 ⓘ
Orig. nr.		TTTX23
Schroevendraaier Hex Bits 10mm, L 40mm TX	mm	2
		20 - 25 - 27 - 30 - 40 - 45 - 50 - 55
Bits 12mm, L 40mm TX		60 - 70
Bits 10mm, L 75mm TX		20 - 25 - 27 - 30 - 40 - 45 - 50 - 55
Bits 12mm, L 75mm TX		60 - 70
Dopbits houder 1/2"	mm	10 - 12
Prijs	€	62,50



15-DELIGE DOPPENSET IN TC TRAY

- 1/2" RIB
- 1/2" SPL

Order nr.		143880102 ⓘ
Orig. nr.		TTRS15
Dopbitsen 1/2" RIB	mm	4 - 5 - 6 - 8 - 10 - 11 - 12 - 13
Dopbitsen 1/2" SPL	mm	5 - 6 - 8 - 10 - 12 - 14 - 16
Prijs	€	99,90

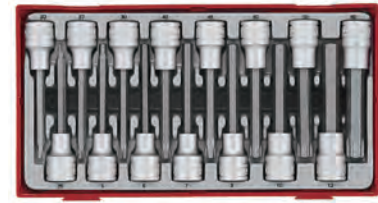

15-DELIGE DOPBITSENSET 1/2" IN TC TRAY

- TX20 - 60
- Hex 5 - 12 mm

Order nr.		118890102 ⓘ
Orig. nr.		TTTXH15
Dopbitsen 1/2" TX		20 - 25 - 27 - 30 - 40 - 45 - 50 - 55 - 60
Dopbitsen 1/2" Hex	mm	5 - 6 - 7 - 8 - 10 - 12
Prijs	€	96,50



13-DELIGE VERLENGSTUKKEN SET IN TTX TRAY

- 6 verlengstukken 1/4", 3/8" en 1/2"
- 3 elleboogstukjes 1/4", 3/8" en 1/2"
- 1 adaptor 3/8"-1/4"
- 1 T-handvat
- 2 mini-schroevendraaiers Hex 2.0 en 2.5mm
- Het T-handvat dient als handgreep op het korte verlengstuk. Met het korte en lange verlengstuk kan een T-hendel worden gemaakt

Order nr.		68870104 ⓘ
Orig. nr.		TTXEXT13
Verlengstukken 1/4"	mm	150 - 300
Verlengstuk 3/8"	mm	75 - 500
Verlengstukken 1/2"	mm	75 - 500
Prijs	€	120,00



4-DELIGE 3/4" RATELSET IN TTX TRAY

- 1 ratel 3/4" 40-tands
- 1 vaste T-hendel 3/4"
- 2 verlengstukken 3/4" L. 200 en 400 mm

Order nr.		101530103 ⓘ
Orig. nr.		TTX3404
Prijs	€	223,00



SET VAN 14 DOPPEN 3/4" 6-KANT VAN 19 TOT 50MM IN TTX TRAY

Order nr.		101540102 ⓘ
Orig. nr.		TTX3414
Doppen 3/4" 6-kant	mm	19 - 21 - 22 - 24 - 27 - 30 - 32 - 33 - 34 - 36 - 38 - 41 - 46 - 50
Prijs	€	170,00



SET VAN 14 DOPPEN 3/4" 12-KANT VAN 7/8" TOT 1 7/8" IN TTX TRAY

Order nr.		101540201 ⓘ
Orig. nr.		TTX34AF
Doppen 3/4"	inch	7/8 - 15/16 - 1 - 1 1/16 - 1 1/8 - 1 3/16 - 1 1/4 - 1 5/16 - 1 3/8 - 1 7/16 - 1 1/2 - 1 5/8 - 1 3/4 - 1 7/8
Prijs	€	161,00



17-DELIGE SET ADAPTORS IN TC TRAY

- Adaptors en adaptors M/F
- Bitshouder, bitshouder magnetisch en bitshouder met snelspankop

Order nr.		185800109 ⓘ
Orig. nr.		TTADP17
Adaptor M/F		3/8x1/2 - 1/2x3/8 - 3/4x1/8 - 1/4x3/8 - 3/8x1/4 - 1/2x3/4 - 1x3/4
		1/4 50mm - 1/4 70mm
		1/4 50mm
		1/4
		3/8F x 1/4 bitsen - 1/4Mx1/4 hex - 3/8M met 1/4 hex - 1/4 6-kant naar 1/2 vierkant - 1/4 6-kant naar 1/4 vierkant - 1/4 6-kant naar 3/8 vierkant
Bitshouder magnetisch		
Bitshouder met snelspankop		
Bitshouder		
Adaptor		
Prijs	€	79,50



7-DELIGE SET AUTOMOTIVE DOPPEN 1/2" EN 3/8" IN TC TRAY

- Doppen voor zuurstof sensoren, brandstof injectoren, vacuüm dop, oliedrukmeter en zuurstof detector
- AT350 - AT355 - AT360 - AT365 - AT370 - AT375 - AT380

Order nr.		144340106 ⓘ
Orig. nr.		TTSS07
Accessoires 3/8"		Lucht sensor dop voor Mitsubishi, Nissan, Opel, Vauxhall en VW - Vacuüm switch dop - Olie dop - Offset lucht sensor sleutel
Accessoires 1/2"		Lucht sensor dop voor GM - Injector dop voor M24
Prijs	€	122,00



7-DELIGE SLAGDOPACCESSOIRESSET 1/2" IN TC TRAY

- 3 verlengstukken
- Universele adaptor 1/2"
- 3 adaptors

Order nr.		132460106 ⓘ
Orig. nr.		TT9207
Verlengstukken	mm	75 - 125 - 250
Universele koppeling	inch	1/2
Adaptors	inch	1/2-3/4 - 3/8-1/2 - 1/2-3/8
Prijs	€	89,50



7-DELIGE SLAGDOPACCESSOIRESSET 1/2" ANSI STANDAARD IN TC TRAY

- 3 verlengstukken
- Universele adaptor 1/2"
- 3 adaptors

Order nr.		160680104 ⓘ
Orig. nr.		TT9207A
Verlengstukken 1/2"	mm	75 - 125 - 250
Adaptor M/F		1/2-3/8 - 3/4-1/2 - 3/8-1/2
Prijs	€	99,90



24-DELIGE KORTE EN LANGE 1/4" EN 3/8" SLAGDOPPENSET VAN 6 TOT 19MM IN TC TRAY

- 5 korte slagdoppen 1/4"
- 9 korte en lange slagdoppen 3/8"
- 1 adaptor 3/8"-1/4"

Order nr.		132470105 ⓘ
Orig. nr.		TT9024
Doppen 3/8"	mm	8 - 10 - 11 - 12 - 13 - 14 - 15 - 16 - 17 - 19
Doppen 1/4"	mm	6 - 7 - 8 - 10 - 13
Doppen 3/8" lang	mm	8 - 10 - 11 - 12 - 13 - 14 - 15 - 16 - 17 - 19
Adaptor	inch	3/8 - 1/4
Prijs	€	92,50



20-DELIGE SLAGDOPPENSET DIN 1/2" IN TC TRAY

- 16 korte en lange slagdoppen 1/2"
- 2 vasthoudpinnen
- 2 o-ringen

Order nr.		143840206 ⓘ
Orig. nr.		TT9120DN
Doppen 1/2" 6-kant kort en lang	mm	13 - 15 - 16 - 17 - 18 - 19 - 22 - 24
Vasthoudpinnen	mm	20x3,5 - 25x3,5
O-ringen		3x20 - 3x24
Prijs	€	126,00



16-DELIGE SET KORTE EN LANGE SLAGDOPPEN 1/2"

- 16 lange en korte slagdoppen 1/2" gaande van 13 tot 24 mm

Order nr.		68800200 ⓘ
Orig. nr.		TT9116N
Doppen 1/2" 6-kant	mm	13 - 15 - 16 - 17 - 18 - 19 - 22 - 24
Doppen 1/2" 6-kant lang	mm	13 - 15 - 16 - 17 - 18 - 19 - 22 - 24
Prijs	€	110,00



15-DELIGE SLAGDOPPENSET 3/4" IN TTX TRAY

- 3/4" kort 19 - 36 mm
- 3/4" lang 19 - 36 mm

Order nr.		122080104 ⓘ
Orig. nr.		TTX9415
Slagdoppen 3/4"	mm	19 - 24 - 27 - 28 - 30 - 32 - 34 - 36
Slagdoppen 3/4" lang	mm	19 - 24 - 27 - 30 - 32 - 33 - 36
Prijs	€	265,00



15-DELIGE SET SLAGDOPPEN HEX IN TC TRAY

- 1/2" Hex 5 - 19 mm
- 3/8" Hex 4 - 12 mm

Order nr.		151410107 ⓘ
Orig. nr.		TT9015HX
Dopbitsen 1/2" Hex	mm	5 - 6 - 8 - 10 - 12 - 14 - 17 - 19
Dopbitsen 3/8" hex	mm	4 - 5 - 6 - 7 - 8 - 10 - 12
Prijs	€	164,00



12-DELIGE SLAGDOPBITSENSET 1/2"

Order nr.		128130101 ⓘ
Orig. nr.		TT9212TX
Impactbitsen	TX	10 - 15 - 20 - 25 - 27 - 30 - 40 - 45 - 50 - 55 - 60 - 70
Prijs	€	153,00



16-DELIGE SLAGDOPPENSET VAN 19 TOT 38MM EN ACCESSOIRES IN TTD TRAY

- 9 korte slagdoppen 3/4"
- 1 verlengstuk
- 3 vasthoudpinnen
- 3 o-ringen

Order nr.		160690103 ⓘ
Orig. nr.		TTD9416
Doppen 3/4" 6-kant	mm	19 - 24 - 27 - 30 - 32 - 33 - 34 - 36 - 38
Verlengstuk	mm	175
Vasthoudpinnen	mm	4x37 (x2)
O-ringen	mm	38x3,5 (x3)
Prijs	€	182,00



**20-DELIGE
SLAGSCHROEVENDRAAIER EN
SLAGBITSENSET IN TC TRAY**

- 1 slagschroevendraaier 1/2"
- Bitshouder 1/2"-5/16"
- Adaptor 3/8"M-5/16"Hex
- 17 slagbitsen L.36mm

Order nr.		102100104
Orig. nr.		TTID20
Impactbits Plat	mm	6 - 8 - 10 - 12
Impactbits PH		1 - 2 - 3 - 4
Adaptor	inch	3/8 - 5/16
Impactbits Hex	mm	4 - 5 - 6 - 8
Impactbits TX		30 - 40 - 45 - 50 - 55
Prijs	€	46,50



**12-DELIGE LANGE BITS EN
HANDVAT SET IN TC TRAY**

- 11 lange dubbelzijdige bitsen Plat, PH en PZ
- Een ergonomisch handvat

Order nr.		128650108
Orig. nr.		TTMD12D
Maat PZ		1 - 2
Lemmet TX		10x15 - 20x25 - 30x40
Maat Hex	mm	3 met bolkop, 4 met bolkop, 5 met bolkop, 6 met bolkop
Maat TX		10 - 15 - 20 - 25 - 30 - 40
Maat PH		1 - 2 - 3
Prijs	€	55,50



**39-DELIGE 1/4"
SCHROEVENDRAAIER EN BITSENSET
IN TC TRAY**

- 1 moment schroevendraaier 1/4"
(nauwkeurigheid +/- 6%)
- 1 verlengstuk L. 100mm en 1 bitshouder 1/4"
- 36 verschillende bitsen

Order nr.		122500101
Orig. nr.		TTSD39
Momentschroevendraaier 1/4"-Hex voor	Nm	1 - 5
Verlengstuk 1/4"	mm	100
Bitsen 1/4" plat	mm	0,5x3 - 0,6x4,5 - 0,8x5,5 - 1,2x6,5
Bitsen 1/4" PH		0 - 1 - 2 - 3
Bitsen 1/4" PZ		0 - 1 - 2 - 3
Bitsen 1/4" TX		8 - 9 - 10 - 15 - 20 - 25 - 27 - 30 - 40
Bitsen 1/4" TPX		10 - 15 - 20 - 30 - 40
Bitsen 1/4" Rob		0 - 1 - 2 - 3
Bitsen 1/4" GR		2(x2)
Bitsen 1/4" Hex	mm	2 - 3 - 4 - 5 - 6
Prijs	€	148,00



49-DELIGE BITSENSET MET RATEL

- Ratel bit schroevendraaier
- Adaptor 1/4" x 1/4"
- Ratel adaptor f/m 1/4" x 1/4"
- 27 bitsen lengte 25 mm
- 8 bitsen lengte 89 mm
- 11 doppen 1/4"

Order nr.		269910105
Orig. nr.		TTMDQ49
Doppen 1/4"	mm	4 - 5 - 5,5 - 6 - 7 - 8 - 9 - 10 - 11 - 12 - 13
Adaptor	inch	1/4" M : 1/4" hex
Bits 1/4" L 25 mm Plat	mm	3,5 - 5,5 - 8,0
Bits 1/4" L 25 mm PH		PH1 - PH2 - PH3
Bits 1/4" L 25 mm PZ		PZ1 - PZ2 - PZ3
Bits 1/4" L 25 mm TX		10 - 15 - 20 - 25 - 30 - 40
Bits 1/4" L 25 mm TPX		20 - 25 - 30
Bits 1/4" L 25 mm HEX	mm	2 - 3 - 4 - 5 - 6
Bits 1/4" L 25 mm ROB		1 - 2 - 3
Bits 1/4" L 89 mm Plat	mm	4
Bits 1/4" L 89 mm PH		PH1 - PH2
Bits 1/4" L 89 mm PZ		PZ2
Bits 1/4" L 89 mm TX		10 - 20 - 25
Bits 1/4" L 89 mm HEX	mm	4
Prijs	€	89,50



**64-DELIGE 1/4" RATEL BIT
SCHROEVENDRAAIERSET IN TC TRAY**

- Ratel bit schroevendraaier met plooibaar handvat
- 11 doppen 1/4"
- 52 bitsen

Order nr.		237720107
Orig. nr.		TTMDRT64
Bitsen 1/4" plat	mm	0,6x3,5 - 0,6x4,5 - 0,8x4,0 - 0,8x5,0 - 0,8x5,5 - 1,0x5,5 - 1,2x6,5 - 1,2x7,0 - 1,6x8,0
Bitsen 1/4" PH		PH1(x4) - PH2(x4) - PH3(x2)
Bitsen 1/4" PZ		PZ1 - PZ2x3 - PZ3x2
Bitsen 1/4" TX		TX6 - TX7 - TX8 - TX9 - TX10 - TX15 - TX20(x3) - TX25(x3) - TX27 - TX30 - TX40
Bitsen 1/4" Hex		2 - 3 - 4(x3) - 5 - 6 - 8
Bitsen 1/4" Rob		S1 - S2 - S3
Doppen 1/4"	mm	4 - 5 - 5,5 - 6 - 7 - 8 - 9 - 10 - 11 - 12 - 13
Prijs	€	68,90



**74-DELIGE BITSENSET MET RATEL
IN TC TRAY**

- Ratel bit schroevendraaier
- Flexibel verlengstuk 150 mm
- Verlengstuk 100 mm
- 1/4" x 1/4" hex mannelijk adaptor
- 1/4" x 1/4" hex vrouwelijk adaptor
- 69 bitsen

Order nr.		144030103
Orig. nr.		TTMD74
Bitsen 1/4" plat	mm	0,6x3,5 - 0,6x4,5 - 0,8x5,5 - 1x5,5 - 1,2x5 - 1,2x6,5 - 1,4x7 - 1,6x8
Bitsen 1/4" PH		1(x4) - 2(x7) - 3
Bitsen 1/4" PZ		1(x4) - 2(x7) - 3
Bitsen 1/4" TX		6 - 7 - 8 - 9 - 10 - 15 - 20(x3) - 27 - 30 - 40
Bitsen 1/4" Hex	mm	2 - 3 - 4 - 5 - 6 - 8
Bitsen 1/4" GR		2(x3)
Bitsen 1/4" TPX		10 - 15 - 20(x2) - 25(x2) - 27 - 30 - 40
Bitsen 1/4" Square		1 - 2 - 3
Prijs	€	63,90



BITSEN- EN DOPPENSET 1/4" IN TC TRAY

- 11 doppen 1/4" 6-kant 4 - 13 mm
- 63 bitsen 1/4" Plat, ROB, PZ, PH, TPX, TX, GR
- 1 adaptor 1/4"
- 1 bitshouder

Order nr.		102140180 ⓘ
Orig. nr.		TTMDQ76
Adaptor Hex 1/4"	inch	1
Doppen 1/4"	mm	4- 5 - 5,5 - 6 - 7 - 8 - 9 - 10 - 11 - 12 - 13
Bits 1/4" L 25 mm PH		1 - 2 - 3
Bits 1/4" L 25 mm PZ		1 - 2 - 3
Bits 1/4" L 25 mm Plat	mm	0,6x3,5 - 0,6x4,5 - 0,8x4,0 - 0,8x5,5 - 1,0x5,5 - 1,2x6,5 - 1,6x8,0
Bits 1/4" L 25 mm TX		6 - 7 - 8 - 9 - 10 - 15 - 20 - 25 - 27 - 30 - 40
Bits 1/4" L 25 mm TPX		10 - 15 - 20 - 25 - 27 - 30 - 40
Bits 1/4" L 25 mm HEX	mm	2 - 3 - 4 - 5 - 6 - 8
Bits 1/4" L 25 mm ROB		1 - 2 - 3
Bits 1/4" L 25 mm GR		2
Prijs	€	70,50



BITSEN- EN DOPPENSET 1/4" IN TC TRAY

- 10 doppen 1/4" 6-kant
- 5 doppen 1/4" TX-E
- 45 bitsen 1/4" Plat, PH, PZ, HEX, ROB, TPX, TX, GR
- T-hendel bitschroevendraaier 1/4"
- Adaptor 1/4"

Order nr.		102140190 ⓘ
Orig. nr.		TTTHQ62
Adaptor Hex 1/4"	inch	1
Doppen 1/4"	mm	5 - 5,5 - 6 - 7 - 8 - 9 - 10 - 11 - 12 - 13
Doppen 1/4"	TX-E	4 - 5 - 6 - 7 - 8
Bits 1/4" L 25 mm PH		1 - 2 - 3
Bits 1/4" L 25 mm PZ		1 - 2 - 3
Bits 1/4" L 25 mm Plat	mm	0,6x3,5 - 1,0x5,5 - 1,6x8
Bits 1/4" L 25 mm TX		6 - 7 - 8 - 9 - 10 - 15 - 20 - 25 - 27 - 30 - 40
Bits 1/4" L 25 mm TPX		10 - 15 - 20 - 25 - 27 - 30 - 40
Bits 1/4" L 25 mm HEX	mm	2 - 3 - 4 - 5 - 6 - 8
Bits 1/4" L 25 mm ROB		1 - 2 - 3
Bits 1/4" L 25 mm GR		2
Prijs	€	71,50



BITSEN- EN DOPPENSET 1/4" IN TC TRAY

- 11 doppen 1/4" 4 - 13 mm
- 63 bitsen 1/4" plat, HEX, PH, PZ, TPX, TX
- 1 ratel bitshouders
- Adaptor 1/4"
- Verlengstuk

Order nr.		102140170 ⓘ
Orig. nr.		TTMDR84
Adaptor Hex 1/4"	inch	1
Doppen 1/4"	mm	14 - 5,5 - 6 - 7 - 8 - 9 - 10 - 11 - 12 - 13
Flexibel verlengstuk	mm	150
Bits 1/4" L 25 mm PH		1 - 2 - 3
Bits 1/4" L 25 mm PZ		1 - 2 - 3
Bits 1/4" L 25 mm Plat	mm	0,6x3,5 - 0,6x4,5 - 0,8x4,0 - 0,8x5,5 - 1,0x5,5 - 1,2x6,5 - 1,6x8,0
Bits 1/4" L 25 mm TX		6 - 7 - 8 - 9 - 10 - 15 - 20 - 25 - 27 - 30 - 40
Bits 1/4" L 25 mm TPX		10 - 15 - 20 - 25 - 27 - 30 - 40
Bits 1/4" L 25 mm HEX	mm	2 - 3 - 4 - 5 - 6 - 8
Bits 1/4" L 25 mm ROB		1 - 2 - 3
Bits 1/4" L 25 mm GR		2
Prijs	€	77,90



38-DELIGE BITSENSET IN TC TRAY

- 27 korte bitsen 25 mm PH, PZ, Plat, TX, TPX, HEX, ROB
- 9 lange bitsen 89 mm TX, Plat, PZ, PH
- 2 bitshouders 147 mm en 183 mm

Order nr.		102140160 ⓘ
Orig. nr.		TTMDQ38
Bits 1/4" L 25 mm PH		1 - 2 - 3
Bits 1/4" L 25 mm PZ		1 - 2 - 3
Bits 1/4" L 25 mm Plat	mm	0,6x3,5 - 1,0x5,5 - 1,6x8,0
Bits 1/4" L 25 mm TX		10 - 15 - 20 - 25 - 30 - 40
Bits 1/4" L 25 mm TPX		20 - 25 - 30
Bits 1/4" L 25 mm HEX	mm	2 - 3 - 4 - 5 - 6 - 8
Bits 1/4" L 25 mm ROB		1 - 2 - 3
Bits 1/4" L 89 mm TX		10 - 20 - 25
Bits 1/4" L 89 mm PZ		1 - 2
Bits 1/4" L 89 mm PH		1 - 2
Bits 1/4" L 89 mm Plat	mm	0,5x3,0 - 0,8x4,0
Prijs	€	63,90



53-DELIGE IMPACT BITSENSET

- Speciaal ontworpen voor gebruik in combinatie met pneumatisch gereedschap
- DIN of ANSI standaard
- Impact bitsen 1/4" 30mm, 50mm en 89mm
- ROB, TX, GR, HEX, PZ en PH
- 4 impact dopbitsen 65mm
- 2 bitshouders 60 mm

Order nr.		102140150 ⓘ
Orig. nr.		TTBS53
Impactbits 30mm	PH	1 - 2 - 3
Impactbits 30mm	PZ	1 - 2 - 3
Impactbits 30mm	ROB	1 - 2
Impactbits 30mm	HEX	3 - 4 - 5 - 6
Impactbits 30mm	TX	10-15-20-25-27-30-40
Impactbits 30mm	GR	2
Impactbits 50mm	ROB	2 - 3
Impactbits 50mm	TX	10-15-20-25-27-30-40
Impactbits 50mm	GR	2
Impactbits 50mm	HEX	3 - 4 - 5 - 6
Impactbits 89mm	PZ	2
Impactbits 89mm	PH	2
Impactbits 89mm	TX	20 - 25 - 30
Slagdopbits	mm	1/4" - 8 - 10 - 13
Prijs	€	106,00



41-DELIGE FLEXIBEL HANDGREEP SET MET 1/4" AANSLUITING IN TTX TRAY

- Flexibel schroevendraaier 1/4"
- Flexibel magnetische bitshouder 1/4"
- 12 doppen 1/4" 4 - 13 mm
- Bitsen plat, PH, PZ, TX, en Hex

Order nr.		263040107 ⓘ
Orig. nr.		TTXMD41N
Bitshouder magnetisch		1/4
Doppen 1/4"	mm	4 - 4,5 - 5 - 5,5 - 6 - 7 - 8 - 9 - 10 - 11 - 12 - 13
Bitsen 1/4" plat	mm	0,8x4,0 - 1,0x5,5 - 1,6x8,0
Bitsen 1/4" PH		0 - 1 - 2 - 3 - 4
Bitsen 1/4" PZ		0 - 1 - 2 - 3
Bitsen 1/4" Hex	mm	3 - 4 - 5 - 6 - 8 - 10
Bitsen 1/4" TX		8 - 10 - 15 - 20 - 25 - 27 - 30 - 40
Prijs	€	79,50



SET VAN 10 KORTE STEEKRINGSLEUTELS GAANDE VAN 10 TOT 19MM IN TC TRAY

- De ringkant heeft een hellingshoek van 15°



SET VAN 12 STEEKRINGSLEUTELS GAANDE VAN 8 TOT 19MM IN TC TRAY

- De ringkant heeft een hellingshoek van 15°



SET VAN 12 STEEKRINGSLEUTELS HIP-GRIP IN TC TRAY

- HIP-Grip systeem zorgt voor anti-slip functie
- De ringkant heeft een hellingshoek van 15°

Order nr.		109470104 
Orig. nr.		TT6010M
Steekringsleutels	mm	10 - 11 - 12 - 13 - 14 - 15 - 16 - 17 - 18 - 19
Prijs	€	76,50

Order nr.		27560101 
Orig. nr.		TT1236
Steekringsleutels	mm	8 - 9 - 10 - 11 - 12 - 13 - 14 - 15 - 16 - 17 - 18 - 19
Prijs	€	70,50

Order nr.		238490106 
Orig. nr.		TT8012
Steekringsleutels	mm	8 - 9 - 10 - 11 - 12 - 13 - 14 - 15 - 16 - 17 - 18 - 19
Prijs	€	107,00



SET VAN 8 DUBBELE STEEKSLEUTELS GAANDE VAN 6 TOT 22MM IN TC TRAY

Order nr.		03900107 
Orig. nr.		TT6208
Steeksleutels	mm	6x7 - 8x9 - 10x11 - 12x13 - 14x15 - 16x17 - 18x19 - 20x22
Prijs	€	52,50



SET VAN 12 LANGE STEEKRINGSLEUTELS IN TTX TRAY

- Ringkant 12-kant met hellingshoek 15°
- Identieke maten aan beide kanten van de sleutel



SET VAN 7 STEEKRINGSLEUTELS GAANDE VAN 20 - 32MM IN TTX TRAY

- De ringkant heeft een hellingshoek van 15°
- Identieke maten aan beide kanten van de sleutel

Order nr.		185870102 
Orig. nr.		TTXLMP12
Maten	mm	8 - 9 - 10 - 11 - 12 - 13 - 14 - 15 - 16 - 17 - 18 - 19
Prijs	€	99,90

Order nr.		68910108 
Orig. nr.		TTX2032
Maat	mm	20 - 21 - 22 - 24 - 27 - 30 - 32
Prijs	€	122,00



SET VAN 6 DUBBELE FLEX-RINGSLEUTELS 12-KANT GAANDE VAN 8 TOT 19MM IN TC TRAY

Order nr.		73000101 
Orig. nr.		TT6506
Sleutels	mm	8x9 - 10x11 - 12x13 - 14x15 - 16x17 - 18x19
Prijs	€	112,00



SET VAN 8 STEEKRINGSLEUTELS AF GAANDE VAN 5/16" TOT 3/4" IN TC TRAY

- De ringkant heeft een hellingshoek van 15°
- Identieke maten aan beide kanten van de sleutel

Order nr.		58050303 
Orig. nr.		TT3592
Steekringsleutels	mm	5/16 - 3/8 - 7/16 - 1/2 - 9/16 - 5/8 - 11/16 - 3/4
Prijs	€	63,90



SET VAN 7 STEEKRINGSLEUTELS GAANDE VAN 13/16" TOT 1 1/4" IN TTX TRAY

- De ringkant heeft een hellingshoek van 15°
- Identieke maten aan beide kanten van de sleutel

Order nr.		68910207 
Orig. nr.		TTX2640
Maat	inch	13/16 - 7/8 - 15/16 - 1 - 1 1/16 - 1 1/8 - 1 1/4
Prijs	€	111,00



SET VAN 8 RATELSTEEKRING-SLEUTELS GAANDE VAN 8 TOT 19MM IN TC TRAY

- Identieke maten aan beide kanten van de sleutel
- Model zonder omschakelknop

Order nr.		166720102 ⓘ
Orig. nr.		TT6508RS
Sleutels	mm	8 - 10 - 11 - 12 - 13 - 14 - 17 - 19
Prijs	€	161,00



SET VAN 8 RATELSTEEKRING-SLEUTELS GAANDE VAN 8 TOT 19MM IN TC TRAY

- Identieke maten aan beide kanten van de sleutel
- Ringkant 12-kant met hellingshoek 15°
- Handige omschakelknop voor het wijzigen van de draairichting

Order nr.		109730101 ⓘ
Orig. nr.		TT6508R
Sleutels	mm	8 - 10 - 11 - 12 - 13 - 14 - 17 - 19
Prijs	€	203,00



SET VAN 11 RATELSTEEKRING-SLEUTELS GAANDE VAN 8 TOT 19MM IN TC TRAY

- Identieke maten aan beide kanten van de sleutel
- Model zonder omschakelknop

Order nr.		186750105 ⓘ
Orig. nr.		TT6511RS
Maten	mm	8 - 9 - 10 - 11 - 12 - 13 - 14 - 15 - 16 - 17 - 19
Prijs	€	230,00



11-DELIGERATELSTEEKRING-SLEUTEL-SET IN TC TRAY

- Identieke maten aan beide uiteinden
- Ringkant 12-kant met hellingshoek 15°
- Handige omschakelknop voor het wijzigen van de draairichting

Order nr.		186740106 ⓘ
Orig. nr.		TT6511R
Maten	mm	8 - 9 - 10 - 11 - 12 - 13 - 14 - 15 - 16 - 17 - 19
Prijs	€	257,00



SET VAN 8 RATELSTEEKRING-SLEUTELS GAANDE VAN 5/16" TOT 3/4" IN TC TRAY

- Identieke maten aan beide kanten van de sleutel
- Ringkant 12-kant met hellingshoek 15°
- Handige omschakelknop voor het wijzigen van de draairichting

Order nr.		109730200 ⓘ
Orig. nr.		TT6508RAF
Ratel-steekringsleutels		5/16" - 3/8" - 7/16" - 1/2" - 9/16" - 5/8" - 11/16" - 3/4"
Maatsysteem		inch
Prijs	€	215,00



SET VAN 8 SWIVEL-RATELSTEEKRING-SLEUTELS GAANDE VAN 8 TOT 19MM IN TC TRAY

- Swivel-zijde is 180° plooibaar
- Identieke maten aan beide kanten van de sleutel

Order nr.		131900102 ⓘ
Orig. nr.		TT6508RF
Ratel-steekringsleutels		8 - 10 - 11 - 12 - 13 - 14 - 17 - 19
Prijs	€	189,00



SET VAN 6 DUBBELE RATELRING-SLEUTELS 12-KANT GAANDE VAN 6 TOT 22MM IN TC TRAY

- Hellingshoek van 25°

Order nr.		116700105 ⓘ
Orig. nr.		TTRORS
Ringsleutels	mm	6x8 - 7x9 - 10x13 - 12x14 - 17x19 - 21x22
Prijs	€	80,90



DUBBELE RINGSLEUTELSET 8-24MM EXTRA LANG IN TTX TRAY

Order nr.		238510101 ⓘ
Orig. nr.		TTXFLS06
Ringsleutels	mm	8x10 - 11x13 - 12x14 - 16x18 - 17x19 - 22x24
Prijs	€	226,00



SET VAN 11 DUBBELE RINGSLEUTELS GAANDE VAN 6 TOT 32MM IN TTX TRAY

Order nr.		68910157 ⓘ
Orig. nr.		TTX6311
Ringsleutels	mm	6x7 - 8x9 - 10x11 - 12x13 - 14x15 - 16x17 - 18x19 - 20x22 - 21x23 - 24x27 - 30x32
Prijs	€	152,00

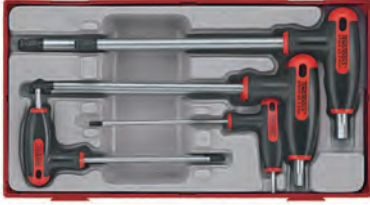

SET VAN 7 STIFTSLEUTELS MET T-HENDEL GAANDE VAN 2,5 TOT 8 MM IN TC TRAY

- Met bolkop aan de lange kant van de sleutel

Order nr.		68930106 ⓘ
Orig. nr.		TTHEX7
Sleutels	mm	2,5 - 3 - 4 - 5 - 6 - 7 - 8
Prijs	€	55,50



SET VAN 7 STIFTSLEUTELS MET T-HENDEL GAANDE VAN 3/32" TOT 5/16" IN TC TRAY

- Met bolkop aan de lange kant van de sleutel

Order nr.		68930205 ⓘ
Orig. nr.		TTHEX7AF
Maat	inch	3/32 - 1/8 - 5/32 - 3/16 - 7/32 - 1/4 - 5/16
Prijs	€	55,50



28-DELIGE STIFTSLEUTELSET MM, AF EN TX IN TC TRAY

- Geleverd in 3 handige sets

Order nr.		128250107 ⓘ
Orig. nr.		TTHT28
Maat Hex	mm	1,5 - 2 - 2,5 - 3 - 4 - 5 - 6 - 8 - 10
Maat Hex	Inch	5/64 - 3/32 - 1/8 - 5/32 - 3/16 - 7/32 - 1/4 - 5/16 - 3/8
Maat TX		8 - 9 - 10 - 15 - 20 - 25 - 27 - 30 - 40
Stiftsleutels met bolkop	mm	7
Prijs	€	70,50



SET VAN 7 SLEUTELS TX/TPX MET T-HENDEL IN TC TRAY

- Met TPX aan de korte kant van de sleutel

Order nr.		68920107 ⓘ
Orig. nr.		TTTX7
Torxsleutels		10 - 15 - 20 - 25 - 27 - 30 - 40
Prijs	€	53,50



SET VAN 4 MEGA BITE TANGEN MET ANTI-SLIP HANDVAT IN TC TRAY

Order nr.		44280105 ⓘ
Orig. nr.		TT440
Zijkniptang	mm	150
Combinatie tangen	mm	175
Waterpomptangen	mm	250
Lange bektang	mm	200
Prijs	€	96,90



SET VAN 4 MEGA BITE TANGEN MET ERGONOMISCH HANDVAT IN TC TRAY

Order nr.		109820101 ⓘ
Orig. nr.		TT440-T
Combinatie tangen	mm	175
Lange bektang	mm	200
Waterpomptangen	mm	250
Zijkniptang	mm	150
Prijs	€	92,50



8-DELIGE TANGENSET MET ANTI-SLIP HANDVAT IN TTD TRAY

- 2 extra zware zijkniptangen
- 2 combinatietangen
- 2 lange bektangen
- 2 waterpomptangen

Order nr.		174350108 ⓘ
Orig. nr.		TTD441
Zijkniptang	mm	150 - 200
Combinatie tangen	mm	150 - 200
Lange bektang	mm	150 - 200
Waterpomptangen	mm	175 - 250
Prijs	€	172,00



SET VAN 8 TANGEN MET ERGONOMISCH HANDVAT IN TTD TRAY

- 2 waterpomptangen
- 2 combinatietangen
- 2 zijkniptangen
- 2 lange bektangen

Order nr.		174360107 ⓘ
Orig. nr.		TTD441-T
Zijkniptang	mm	150 - 200
Combinatie tangen	mm	150 - 200
Lange bektang	mm	150 - 200
Waterpomptangen	mm	175 - 200
Prijs	€	189,00

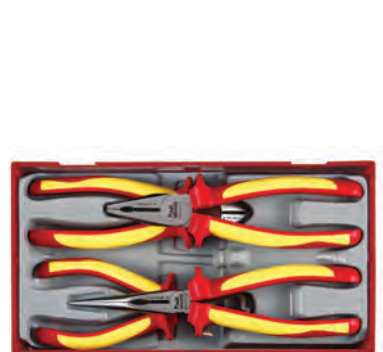

SET VAN 4 GEÏSOLEERDE 1000V TANGEN KLASSE EN 60900 IN TC TRAY

Order nr.		117490102 ⓘ
Orig. nr.		TTV440
Zijkniptang	mm	150
Combinatie tangen	mm	175
Lange bektang	mm	200
Ontmanteltang	mm	175
Prijs	€	108,00



SET VAN WATERPOMPTANG EN SCHROEFSLEUTEL IN TTX TRAY

- 1 waterpomptang MB482-10Q met speciale harde tanden en handig kliksysteem
- 1 schroefsleutel 4003J

Order nr.		263130106
Orig. nr.		TTXMB02
Waterpomptangen	mm	49,4
Schroefsleutels	mm	32
Prijs	€	80,90



SET VAN 4 CIRCLIPSTANGEN, LENGTE 125 MM IN TC TRAY

- 1 recht inwendig 10-25 mm
- 1 recht uitwendig 10-25 mm
- 1 gebogen inwendig 10-25 mm
- 1 gebogen uitwendig 10-25 mm

Order nr.		112520101
Orig. nr.		TT474-5
Prijs	€	68,90



SET VAN 4 CIRCLIPSTANGEN, LENGTE 180 MM IN TC TRAY

- 1 recht inwendig 12 - 65 mm
- 1 recht uitwendig 10 - 40 mm
- 1 gebogen inwendig 12 - 65 mm
- 1 gebogen uitwendig 10 - 40 mm

Order nr.		04030102
Orig. nr.		TT474-7
Prijs	€	77,90



SET VAN 4 CIRCLIPSTANGEN, LENGTE 225MM IN TTX TRAY

Order nr.		112700109
Orig. nr.		TTX474-9
Tangen circlips recht inwendig	mm	32 x 80
Tangen circlips gebogen inwendig	mm	32 x 80
Tangen circlips recht uitwendig	mm	32 x 80
Tangen circlips gebogen uitwendig	mm	32 x 80
Prijs	€	118,00



SET VAN 5 GRIPTANGEN IN TC TRAY

- 3 griptangen met ronde bek
- 2 griptangen met lange bek

Order nr.		122480106
Orig. nr.		TTVG05
Klassieke griptangen	mm	100 - 175 - 250
Griptangen lange dunne bekken	mm	100 - 152
Prijs	€	83,90



SET VAN 3 GRIPTANGEN IN TTX TRAY

- 1 griptang met ronde bek
- 2 griptangen met lange bek

Order nr.		263140105
Orig. nr.		TTZVG03
Klassieke griptangen	mm	100
Griptangen lange dunne bekken	mm	100 - 152
Prijs	€	41,90



4-DELIGE CIRCLIPSTANGENSET MET TERUGTREKVEER IN TC TRAY

- 1 recht inwendig 19-60 mm
- 1 recht uitwendig 19-60 mm
- 1 gebogen inwendig 19-60 mm
- 1 gebogen uitwendig 19-60 mm
- Met terugtrekveer
- Stalen punt om te gebruiken bij zware applicaties
- DIN5254

Order nr.		245650106
Orig. nr.		TT474-7E
Prijs	€	110,00



7-DELIGE OPENPIJPRINGSLEUTELSET IN TTX TRAY

- Speciaal ontworpen om pijp- en slangkoppelingen te openen en aan te spannen
- Ideaal voor beperkte ruimtes zoals hydraulische toepassingen
- De ring ratel (12-kant) is eenvoudig te openen

Order nr.		186780102
Orig. nr.		TTXQRS07
Maat	mm	13 - 14 - 16 - 22 - 24 - 27 - 32
Prijs	€	351,00



8-DELIGE HAAK- EN PINSLEUTELSET IN TC TRAY

- 3 haakpinsleutels met 3 pin adaptors
- 2 extra pinnen van 6 en 8 mm

Order nr.		102120102
Orig. nr.		TTHP08
Haakpinsleutels voor diameter	mm	19 - 50, 30 - 75, 50 - 120
Pin adaptors met pin diameter	mm	4 - 5 - 6
Extra pinnen diameter	mm	6 - 8
Prijs	€	135,00



MOMENTSLEUTEL 1/2" MET RECHTSE WERKING IN TTX TRAY

- Richting omkeerbaar d.m.v. hendel maar enkel rechtshandig voor instellen moment

Order nr.		73190100 ⓘ
Orig. nr.		TTX1292
Aansluiting	inch	1/2
Capaciteit	Nm	40 - 210
Prijs	€	83,90



22-DELIGE MOMENTSLEUTELSET MET ACCESSOIRES IN TTX TRAY

- 1 momentsleutel met rechtse werking en aansluiting 3/8"
- 10 opsteeksleutels
- 8 bitsen TX en 1 bitshouder
- 2 verlengstukken L. 75 en 125 mm

Order nr.		102110104 ⓘ
Orig. nr.		TTX3892
Aansluiting	inch	3/8
Bitsen TX		8 - 10 - 15 - 20 - 25 - 27 - 30 - 40
Opsteeksleutels	mm	10 - 11 - 12 - 13 - 14 - 15 - 16 - 17 - 18 - 19
Bereik	Nm	20 - 100
Prijs	€	169,00



SET VAN 3 KOEVOETEN IN TTX TRAY

- Met een spitse punt aan het ene eind en een vlakke haak aan het andere eind

Order nr.		100690106 ⓘ
Orig. nr.		TTXPB3
Lengte	mm	300 - 400 - 500
Prijs	€	77,90



SET VAN 3 PRIEMEN IN TTX TRAY

- Stevig en ergonomisch handvat
- Universeel toepasbaar

Order nr.		117860106 ⓘ
Orig. nr.		TTXPB3A
Lengte	mm	300 - 450 - 550
Prijs	€	59,90



4-DELIGE SET IN TC TRAY

- 1 schraper: lengte 245 mm
- 1 priem: blad lengte 100 mm, totale lengte 220 mm
- 2 haken

Order nr.		117690107 ⓘ
Orig. nr.		TTSR04
Prijs	€	43,50

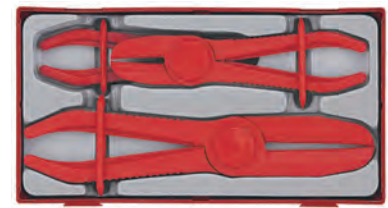

SET VAN 3 KLEMTANGEN IN TC TRAY

- Speciaal ontworpen om de bekleding van de interne slangen niet te beschadigen
- Licht model, gemakkelijk te hanteren
- Niet-geleidend

Order nr.		118420108 ⓘ
Orig. nr.		TTHC03
Voor slang diameter	mm	10 - 15 - 30
Prijs	€	45,50



2-DELIGE MOMENTSLEUTEL EN KRACHTVERMEERDERAARSET IN TTX TRAY

- 1 momentsleutel 1/2"
- 1 krachtvermeerderaar 1/2"-3/4"

Order nr.		128220100 ⓘ
Orig. nr.		TTXMP12
Momentsleutel 1/2"	Nm	40 - 200
Krachtvermeerderaar	Nm	1.400 (max. 200x3 met momentsleutel in deze set)
Inkomende aansluiting	inch	1/2
Uitgaande aansluiting	inch	3/4
Prijs	€	575,00



SET VAN 12 NAALDVIJLEN IN TC TRAY

- Smooth cut
- Lengte van de vijlen 165 mm
- Type vijlen: rond, half rond, driehoek, vierkant, platte punt, mes type, barrette, kruis, ovaal, scherpe kant, rond plat

Order nr.		128430105 ⓘ
Orig. nr.		TTNF12
Prijs	€	43,50



SET VAN 5 HANDVIJLEN IN TTX TRAY

- 1 ronde vijl - Bastard, rasp-c
- 1 halfronde vijl - Bastard, double-cut
- 1 driehoekige vijl - Bastard, double-cut
- 1 platte vijl - Bastard, double-cut
- 1 platte vijl - Smooth, double-cut
- Lengte 250 mm

Order nr.		128440104 ⓘ
Orig. nr.		TTXF05
Prijs	€	70,50



121-DELIGE KABELSCHOENTANG EN KABELSCHOENTJES SET IN TC TRAY

- 1 kabelschoentang CP50
- Assortiment van 120 kabelschoenen

Order nr.		110380102
Orig. nr.		TTCP121
Prijs	€	43,50



299-DELIGE KABELSCHOENENSET IN TTD TRAY

- Assortiment van de meest gangbare geïsoleerde kabelschoenen

Order nr.		161800310
Orig. nr.		TTD02T299
Prijs	€	41,90



4-DELIGE KABELSCHOENTANGSET IN TC TRAY

- 1 automatische kabelschoentang met 3 klauwen

Order nr.		122470107
Orig. nr.		TTCP04
Voor geïsoleerde kabelschoenen	mm	22-10 AWG (0,324 mm ² - 5,261 mm ²)
Voor niet geïsoleerde ADENER-hulzen	mm	22-12 AWG (0,324 mm ² - 3,31 mm ²)
Voor niet-geïsoleerde kabelschoenen	mm	22-8 AWG (0,3 mm ² - 8 mm ²)
Prijs	€	103,00



4-DELIGE POULIETREKKER SET IN TC TRAY

- 1 poulietrekker met 3 armen
- Mogelijkheid om de poulietrekker zowel als 2-armig of als 3-armig toestel te gebruiken
- Met omkeerbare armen voor intern en extern trekken

Order nr.		03980109
Orig. nr.		TT804
Prijs	€	63,90



RIVETEERTANGSET MET BLINDKLINKNAGELS VAN 2.4 TOT 4.8 MM IN TC TRAY

- Riveteertang HR01 in aluminiumlegering met PVC grip
- 20 aluminium blindklinknagels 2.4 mm (3/32")
- 20 aluminium blindklinknagels 3.2 mm (1/8")
- 20 aluminium blindklinknagels 4.0 mm (5/32")
- 15 aluminium blindklinknagels 4.8 mm (3/16")

Order nr.		69210102
Orig. nr.		TTHR81
Lengte	mm	250
Prijs	€	83,90



81-DELIGE BLINDNIETMOERTANGSET IN TC TRAY

- 1 blindnietmoertang (cap. M3, M4, M5 en M6)
- 20 blindnietmoeren M3
- 20 blindnietmoeren M4
- 20 blindnietmoeren M5
- 15 blindnietmoeren M6

Order nr.		106190101
Orig. nr.		TTNR81
Prijs	€	161,00



16-DELIGE UNIVERSELE OLIESERVICESET IN TC TRAY

- 6 dubbele carterdoppen: 5/16" hex x 3/8" hex - 11 mm vierkant x 12 mm hex - 17 mm hex x 1/2" hex - 8 mm vierkant x 3/8" vierkant - 13 mm vierkant x 14 mm hex - 8 mm hex x 10 mm hex
- 2 bougiedoppen 3/8" (16 - 21)
- 2 verlengstukken 3/8" L. 75 mm en 250 mm
- 1 oliefiltersleutel
- 1 adaptor 1/2"-3/8"
- 1 dop 3/8" 21 mm
- 1 telescopische inspectiespiegel
- Een set voelermaten 21 bladen (0,05 - 1,00 mm)

Order nr.		03960101
Orig. nr.		TTOS16
Prijs	€	97,90



3-DELIGE INSPECTIESET MET TELESCOPISCHE WERKTUIGEN IN TC TRAY

- 1 inspectiespiegel
- 1 vergrootglas
- 1 magneet

Order nr.		109460105
Orig. nr.		TTTM03
Diameter magneet	mm	12
Diameter vergrootglas/spiegel	mm	55
Prijs	€	63,90



8-DELIGE INSPECTIESET IN TC TRAY

- 2 Telescopische pick-up werktuigen
- 1 inspectiespiegel
- 1 vergrootglas
- 1 LED lamp model 585
- Geleverd met 2 batterijen

Order nr.		144370103
Orig. nr.		TTTM08
Lengte flexibele pickup	mm	310
Lengte telescopische pickup	mm	160 - 480
Prijs	€	83,90

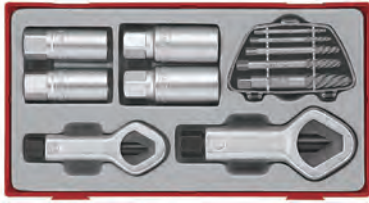

11-DELIGE HERSTELSET IN TC TRAY

- 5 linkse tappen
- 4 moeren-extracteurs
- 2 moersplijters

Order nr.		69340107 ⓘ
Orig. nr.		TTSN11
Linkse tappen	inch	7/64 - 9/64 - 5/32 - 1/4 - 19/64
Extractors	mm	6 - 8 - 10 - 12
Moersplijters	mm	5 - 20, 14 - 27
Prijs	€	103,00



17-DELIGE HANDTAPPEN- EN SNIJKUSSENSSET IN TC TRAY

- 6 handtappen M3 - M12
- 6 snijkussens M3 - M12
- 1 kussenhouder
- 1 taphouder
- 1 draadsnijmeter

Order nr.		69190106 ⓘ
Orig. nr.		TTTD17
Maten		M3 - M4 - M5 - M6 - M8 - M10 - M12
Prijs	€	76,50



34-DELIGE TAP- EN KUSSENSSET IN EEN TTD TRAY

- Draadsnij-kussens 3-12 mm
- Handtappen 3-12 mm
- Cilindrische boren 2,5-10,5 mm
- Draadeinduithalers 1/8" - 3/8"
- Accessoires
 - Schroefdraadmal
 - Mini schroevendraaier Hex
 - Verlengstuk 1/4"
 - Adaptor 3/8"F:1/4"M
 - Kussenhouder en taphouder 1/4"

Order nr.		167190107 ⓘ
Orig. nr.		TTTD34
Kussens		3x0,5 - 4x0,7 - 5x0,8 - 6x1,0 - 8x1,25 - 10x1,5 - 12x1,75
Tappen		M3 - M4 - M5 - M6 - M8 - M10 - M12
Taphouders 1/4"		M3-M8, M5-M12
Boren	mm	2,5 - 3,3 - 4,2 - 5,0 - 6,8 - 8,5 - 10,5
Schroevendraaiers	inch	1/8 - 3/16 - 15/64 - 5/16 - 3/8
Mini schroevendraaiers hex	mm	2,5x40
Reductiehuls	inch	3/8 - 1/4
Handratel	inch	1/4
Wisselbare kussenhouder	inch	1/4
Prijs	€	215,00



10-DELIGE FLENSBOORDSET IN TC TRAY VOOR KOPEREN, BRONZEN EN DUNWANDIGE ALUMINIUM BUIZEN

- Flensboord tool
- Adaptors voor buisendiameter
- Snijcapaciteit
- Inclusief wisselmes en hendel

Order nr.		144040102 ⓘ
Orig. nr.		TTTF10
Buizensnijder	mm	3 - 32
Flensboord tool	mm	3 - 4 - 5 - 6 - 8 - 10
Flensboord adaptors voor buisendiameter	mm	4 - 4,75 - 6 - 8 - 10 - 12 - 14
Prijs	€	96,90



SET EXTRACTIE DOPPEN VOOR HET VERWIJDREN VAN BESCHADIGDE OF AFGERONDE MOEREN IN TC TRAY

- Doppen 3/8" 6-17 mm
- Doppen 3/8" AF 5/16 - 5/8"
- Doppen 1/2" 19-25 mm
- Doppen 1/2" AF 3/4" - 1"
- Doorslag 4 mm, lengte 150 mm
- Chroom Vanadium

Order nr.		177720109 ⓘ
Orig. nr.		TTBE18
Prijs	€	463,00



5-DELIGE KNIPSET IN TTD TRAY

- 2 plaatscharen (recht/rechts (491) - rechts/links (492))
- 1 breekmes (701N)
- 1 schaar (497)
- 1 extra-zware kabelknijptang (496 - 590 mm)

Order nr.		144020104 ⓘ
Orig. nr.		TTDCT05
Prijs	€	118,00



SET MET 5 BREEKMESSEN EN 35 VERVANGMESSEN IN TC TRAY

- 2 universele breekmessen en 2 zakmessen
- 1 plooibaar mini mes
- 5 universele vervangmessen
- 10 vervangmessen voor elk zakmes 9 en 18 mm
- 10 mini vervangmessen voor plooibaar mini mes

Order nr.		174480103 ⓘ
Orig. nr.		TTK40
Prijs	€	79,50



6-DELIG BUIZENSNIJDERSET IN TC TRAY

- Buizensnijders voor koper en bronzen buizen
- Verstelbare buizensnijder
- Ontbraamtoestel

Order nr.		186400107 ⓘ
Orig. nr.		TTTC06
Buizensnijder	mm	10 - 12 - 15 - 22
Verstelbare buizensnijder	mm	3 - 22
Prijs	€	130,00



9-DELIGE BEITEL- EN DOORSLAGENSET IN TC TRAY

- 2 beitels lengte 150 en 200 mm
- 6 doorslagen
- 1 centerpunt lengte 150 mm

Order nr.		69220101 ⓘ
Orig. nr.		TTPC09
Top diameter doorslagen	mm	3 - 4 - 5 - 6 - 7 - 8
Breedte beitels	mm	19 - 25
Punt diameter centerdoor-slag	mm	5
Prijs	€	70,50

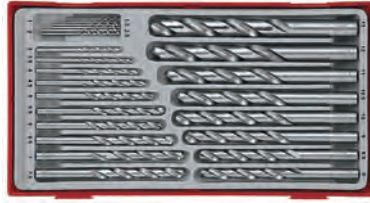

28-DELIGE BORENSET 1-13MM PER 0,5MM IN TC TRAY

- DIN 338 HSS
- Snijhoek 118°
- Bestaande uit: 3 x 1.0 en 1.5 mm/ 2 x 2.0 en 2.5 mm/ 1 x 3 mm tot 13 mm

Order nr.		151440104 ⓘ
Orig. nr.		TTDB28
Boordiameter	mm	1,0 - 13,0
Prijs	€	105,00



8-DELIGE TORSIESTAAFSET IN TC TRAY

- Geschikt voor het vastzetten van wielmoeren
- 4 torsiestaven variërend van 90-140 Nm
- 1 adaptor en 3 slagdoppen voorzien van een kunststof beschermingshuls voor gebruik bij o.a. aluminium velgen

Order nr.		172470403 ⓘ
Orig. nr.		TTTS08
Doppen 1/2"	mm	17-19-21
Adaptor	inch	3/8 x 1/2
Torsie	Nm	1/2" 90 - 110 - 120 - 140
Prijs	€	142,00



MEETGEREEDSCHAPPENSET IN TC TRAY

- 1 Kraspen 150 mm
- 1 Winkelhaak 100 x 70 mm
- 1 Schuifmaat 150 mm
- 1 Meetlat 150 mm

Order nr.		102140210 ⓘ
Orig. nr.		TTBM
Prijs	€	92,50



4-DELIGE MEETGEREEDSCHAPSET IN TC TRAY

- Digitaal schuifmaat 150 mm
- Schroefdraadmal 0.25-0.6mm, 4-42 UNC
- Multimeter DM500
- Voelermaat 100 mm, bladen 0.05-1.0 mm

Order nr.		102140220 ⓘ
Orig. nr.		TTDAM
Prijs	€	178,00



 **GET ORGANISED**



SCHROEVENDRAAIERSSET PLAT, PH EN PZ IN TC TRAY

Order nr.	174400101
Orig. nr.	TT917N
Schroevendraaiers Plat	mm 0,5x3x75 - 1x5,5x75 - 0,2x6,5x100
Schroevendraaiers PH	0x75 - 1x75 - 2x75
Schroevendraaiers PZ	2x100
Prijs	€ 46,50



TX EN TPX SCHROEVENDRAAIERS SET IN TC TRAY

Order nr.	174410100
Orig. nr.	TT917TXN
Schroevendraaiers TX	mm 8(x75) - 9(x75)
Schroevendraaiers TPX	mm 10(x100) - 15(x100) - 20(x100) - 25(x100) - 30(x100)
Prijs	€ 46,50



MINISCHROEVENDRAAIERS EN MINI-TANGENSET IN TC TRAY

Order nr.	104450101
Orig. nr.	TTM116
Schroevendraaiers Plat	mm 2,0x40 - 2,4x40 - 3,0x40
Schroevendraaiers PH	00(x40) - 0(x40)
Schroevendraaiers TX	mm 6 - 7 - 8 - 9 - 10 - 15
Tang kopknip	mm 114
Zijkniptang	mm 125
Lange bektang	mm 125
Prijs	€ 103,00



SCHROEVENDRAAIERSSET TX IN TTD TRAY

Order nr.	174380105
Orig. nr.	TTD912TXN
Schroevendraaiers TX	mm 6 - 7 - 8 - 9 - 10 - 15 - 20 - 25 - 27 - 30 - 40 - 45
Prijs	€ 89,50



SCHROEVENDRAAIERSSET IN TTD TRAY

Order nr.	174370106
Orig. nr.	TTD914N
Schroevendraaiers Plat	mm 3 - 3,5 - 5,5 - 6,5
Schroevendraaiers PH	0 - 1 - 2 - 2
Schroevendraaiers PZ	0 - 1 - 2 - 2
Prijs	€ 91,50



1000V SCHROEVENDRAAIERSSET PLAT, PH EN PZ IN TTD TRAY

- Met geïsoleerde handgreep en schacht
- Conform EN60900

Order nr.	174390104
Orig. nr.	TTDV910N
Schroevendraaiers Plat	mm 2,5 - 3,0 - 4,0 - 5,5
Schroevendraaiers PH	0 - 1 - 2
Schroevendraaiers PZ	0 - 1 - 2
Prijs	€ 70,50

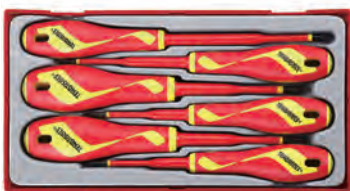

SCHROEVENDRAAIERSSET VDE 1000V IN TC TRAY

- Met geïsoleerde handgreep en schacht
- Conform EN60900

Order nr.	245620109
Orig. nr.	TTV706N
Schroevendraaiers Plat	mm 4,0x(100) - 5,5x(125)
Schroevendraaiers PH	PH1 - PH2
Schroevendraaiers PZ	PZ1 - PZ2
Prijs	€ 46,50



1000V SCHROEVENDRAAIERSSET PLAT, PHILIPS EN POZIDRIV IN TC TRAY

- Met geïsoleerde handgreep en schacht
- Conform EN60900

Order nr.	178710109
Orig. nr.	TTV907N
Schroevendraaiers Plat	mm 2,5x75 - 4x100 - 5,5x125
Schroevendraaiers PH	0 - 1 - 2
Schroevendraaiers PZ	2(x100)
Prijs	€ 50,90



SCHROEVENDRAAIERSSET IN TTX TRAY

Order nr.	174500108
Orig. nr.	TTX918N
Schroevendraaiers Plat	mm 1,2x6,5x38 - 0,5x3x100 - 1,2x6,5x100 - 1,6x10x200 - 1,0x5,5x150 - 1,2x8x150
Schroevendraaiers PH	2x38 - 3x150
Prijs	€ 76,50



SCHROEVENDRAAIERSSET OP DOP 6-KANT IN TTX TRAY

Order nr.	114590102
Orig. nr.	TTXMDN
Maten	mm 5 - 5,5 - 6 - 7 - 8 - 10 - 11 - 12 - 13
Prijs	€ 111,00



SLAGSCHROEVENDRAAIERSSET IN TTX TRAY

- Schacht uit TT-MV Plus staal

Order nr.	174490102
Orig. nr.	TTXMDTN
Schroevendraaiers Plat	mm 1,2x6,5x100 - 1,2x8,0x150 - 1,6x10x200
Schroevendraaiers PH	2x100 - 3x150
Prijs	€ 63,90



TC TRAY

Order nr.	161790100
Orig. nr.	TT02
Prijs	€ 14,90



TC TRAY

Order nr.	161790209
Orig. nr.	TT03
Prijs	€ 14,90



TC TRAY

Order nr.	161790308
Orig. nr.	TT04
Prijs	€ 14,90



TC TRAY

Order nr.	04160206
Orig. nr.	TT01
Prijs	€ 14,90



TC TRAY MET 2 ALU-RAILS (L.260MM) EN 3X10 DOPPENCLIPS (1/4", 3/8", 1/2")

Order nr.	03890100
Orig. nr.	TTALU
Prijs	€ 19,90



TC TRAY MET UNIVERSELE HOUDER VOOR SCHROEVENDRAAIERS OF SLEUTELS

Order nr.	04160107
Orig. nr.	TT00
Prijs	€ 11,90



TTD TRAY

Order nr.	161800305
Orig. nr.	TTD02
Prijs	€ 21,90



TTD TRAY

Order nr.	161780200
Orig. nr.	TTX03
Prijs	€ 15,90



TTD TRAY

Order nr.	161800206
Orig. nr.	TTD01
Prijs	€ 21,90

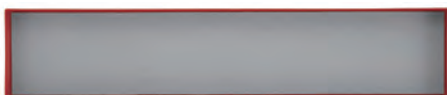

TTX TRAY

Order nr.	101030203
Orig. nr.	TTX00
Prijs	€ 14,90



TTX TRAY

Order nr.	161780101
Orig. nr.	TTX02
Prijs	€ 15,90



TTZ TRAY VOOR TCW207N

Order nr.	263150104
Orig. nr.	TTZ01
Prijs	€ 11,507



TTX TRAY

Order nr.	109450106
Orig. nr.	TTX01
Prijs	€ 15,90



TTX TRAY

Order nr.	161800107
Orig. nr.	TTD00
Prijs	€ 21,90



89 DELIGE DOPPEN- EN BITSSET 1/4" IN TED TRAY

- 11 korte doppen en 10 lange doppen 1/4"
- 17 dopbitsen en 43 bitsen 1/4" 25mm
- 72-tands ratel 1/4"
- 2 verlengstukken L.50 en 100 mm
- Adaptor 1/4"M - 3/8"F

Order nr.		238240105 ⓘ
Orig. nr.		TED1489
Doppen 1/4" 6-kant	mm	4 - 5 - 5,5 - 6 - 7 - 8 - 9 - 10 - 11 - 12 - 13
Doppen 1/4" 6-kant lang	mm	4 - 5 - 5,5 - 6 - 7 - 8 - 9 - 10 - 12 - 13
Dopbitsen 1/4" plat	mm	4 - 5 - 5 - 7
Dopbitsen 1/4" TX		10 - 15 - 20 - 25 - 27 - 30 - 40
Dopbitsen 1/4" PH		0 - 1 - 2 - 3
Bitsen 1/4" plat	mm	3 - 4 - 5,5 - 7
Bitsen 1/4" PH		0 - 1 - 2 - 3 - 4
Bitsen 1/4" PZ		0 - 1 - 2 - 3
Bitsen 1/4" TX		8 - 10 - 15 - 20 - 25 - 27 - 30 - 40 - 45
Prijs	€	143,00



36 DELIGE DOPPENSET 3/8" IN TED TRAY

- 72-tands ratel 3/8"
- 13 korte doppen 3/8"
- Dophendel 250 mm
- Verlengstuk L.75 mm
- Adaptor 1/2"F - 3/8" M en 1 elleboogstuk
- 9 dopbitsen TX10-TX50 en 9 dopbitsen HEX

Order nr.		238250104 ⓘ
Orig. nr.		TED3836
Doppen 3/8" 6-kant	mm	8 - 9 - 10 - 11 - 12 - 13 - 14 - 15 - 16 - 17 - 18 - 19 - 22
Dopbitsen 3/8" hex	mm	3 - 4 - 5 - 5,5 - 6 - 7 - 8 - 10 - 12
Prijs	€	144,00



27 DELIGE DOPPENSET 1/2" IN TED TRAY

- 12 korte doppen 1/2"
- 10 lange doppen 1/2"
- 72-tands ratel 1/2"
- 2 verlengstukken lengte 62,5 en 150 mm
- Adaptor 1/2"M - 3/8" F en 1 elleboogstuk

Order nr.		238230106 ⓘ
Orig. nr.		TED1227
Type dop		12 kant
Doppen 1/2"	mm	10 - 11 - 12 - 13 - 14 - 15 - 16 - 17 - 18 - 19 - 22 - 24
Doppen 1/2" lang	mm	10 - 11 - 12 - 13 - 14 - 15 - 16 - 17 - 18 - 19
Prijs	€	159,00



Het complete aanbod gereedschaps trays vind je op www.vynckier.biz

10 DELIGE DOPPENSET 3/4" 6-KANT IN TEX TRAY

Order nr.		263100109 ⓘ
Orig. nr.		TEX3410
Doppen 3/4" 6-kant	mm	22 - 24 - 27 - 30 - 32 - 36 - 38 - 41 - 46 - 50
Prijs	€	138,00



21 DELIGE SLAGDOPPENSET 1/2" VOLGENS ANSI STANDAARD IN TED TRAY

- 8 korte doppen en 8 lange doppen 1/2"
- 2 verlengstukken L.75 en 250 mm
- Adaptor 1/2"F - 3/4" M
- Adaptor 3/8"F - 1/2" M
- Elleboogstuk

Order nr.		238300107 ⓘ
Orig. nr.		TED9121
Doppen 1/2"	mm	13 - 15 - 16 - 17 - 18 - 19 - 22 - 24
Doppen 1/2" lang	mm	13 - 15 - 16 - 17 - 18 - 19 - 22 - 24
Adaptor	inch	3/8
Prijs	€	190,00



VERLENGSTUKKENSET IN TEX TRAY

- 6 verlengstukken 1/4", 3/8" en 1/2"
- 3 elleboogstukjes 1/4", 3/8" en 1/2"
- 1 adaptor 3/8"-1/4"
- Met het korte en lange verlengstuk kan een T-hendel worden gemaakt. Het T-handvat dient als handgreep op het korte verlengstuk
- 2 mini-schroevendraaiers Hex 2,0 en 2,5 mm

Order nr.		238440101 ⓘ
Orig. nr.		TEXEXT13
Verlengstukken 1/4"	mm	150 - 300
Verlengstukken 1/2"	mm	75 - 500
Verlengstukken 3/8"	mm	75 - 500
Prijs	€	126,00

5-DELIGE SET VAN FLEX-BOUGIEDOPPEN 3/8" IN TEX TRAY

- Opening voor T-hendel
- T-baar

Order nr.		263070104 ⓘ
Orig. nr.		TEXTB05
Doppen 3/4"	mm	14 - 16 - 21
Prijs	€	116,00



WIELMOERENSET IN TEX TRAY

- Flex hendel met kunststof greep 425 mm
- 3 lange slagdoppen 1/2" met kunststof beschermingshuls
- Verlengstuk 1/2"

Order nr.		238460109 ⓘ
Orig. nr.		TEXW05
Bougiedoppen 1/2"	mm	17 - 19 - 21
Verlengstuk 1/2"	mm	125
Prijs	€	123,00





95 DELIGE BITSET MET IMPACT- EN MOMENTSCHROEVENDRAAIER IN TED TRAY

- 3/8" ratel bit schroevendraaier
- 1/4" momentschroevendraaier 1-5 Nm
- 63 bitsen 1/4" L. 25 mm
- Adaptor voor momentschroevendraaier
- 1/2" slagschroevendraaier
- 18 bitsen 5/16" L. 36 mm
- Adaptor 1/2" - 5/16"
- Verlengstuk T-bar en 1 flexibel verlengstuk

Order nr.		238350102
Orig. nr.		TEDSD95
Bitsen 1/4" plat	mm	0,6x3,5 - 0,6x4,5 - 0,8x4 - 0,8x5,5 - 1x5,5 - 1,2x5 - 1,2x6,5 - 1,4x7 - 1,6x8
Bitsen 1/4" PH		PH1 (x3) - PH2 (x6) - PH3
Bitsen 1/4" PZ		PZ1 (x3) - PZ2 (x6) - PZ3
Bitsen 1/4" TX		6 - 7 - 8 - 9 - 10 - 15 - 20 (x3) - 25 (x3) - 27 - 30 - 40
Bitsen 1/4" Hex	mm	2 - 3 - 4 - 5 - 6 - 8
Bitsen 1/4" GR		2 (x3)
Bitsen 1/4" TPX		10 - 15 - 20 (x2) - 25 (x2) - 27 - 30 - 40
Bitsen 1/4" Square		1 - 2 - 3
Bitsen 5/16" plat		1,4x6 - 1,4x8 - 2, 2x10 - 1,8x12
Bitsen 5/16" PH		PH1 - PH2 - PH3 - PH4
Bitsen 5/16" Hex		4 - 5 - 6 - 8
Bitsen 5/16" TX		TX30 - TX40 - TX45 - TX50 - TX55
Verlengstuk	mm	105
Flexibel verlengstuk	mm	150
Prijs	€	235,00



SET VAN 11 SCHROEVENDRAAIERS PLAT, PH EN PZ IN TED TRAY

- Schacht uit TT-MV Plus staal
- Met ergonomische twee componenten handvat

Order nr.		238290100
Orig. nr.		TED911N
Schroevendraaiers Plat	mm	ronde schacht: 3,5x100 - 5,5x75 - 6,5x38 - hex schacht: 5,5x125 - 6,5x100
Schroevendraaiers PH		ronde schacht: PH0x75 - PH1x75 - PH2x38 - Hex schacht: PH2x100
Schroevendraaiers PZ		ronde schacht: PZ1x75 - Hex schacht: PZ2x100
Prijs	€	102,00



SET VAN 9 SCHROEVENDRAAIERS TX IN TED TRAY

- Schacht uit TT-MV Plus staal
- Met ergonomisch twee componenten handvat

Order nr.		238280101
Orig. nr.		TED909TXN
Schroevendraaiers TX	mm	6 - 8 - 9 - 10 - 15 - 20 - 25 - 27 - 30
Prijs	€	92,50



5-DELIGE SCHROEVENDRAAIERSET PLAT EN PH IN TEX TRAY

- TT-MV PLUS staal
- Ergonomisch twee componenten handvat met ophanggat

Order nr.		238430102
Orig. nr.		TEX915N
Schroevendraaiers Plat	mm	5.5 x 150 - 6.5 x 150 - 8.0 x 150 - 10.0 x 200
Schroevendraaiers PH		PH3 x 150
Prijs	€	80,90



5-DELIGE SLAG SCHROEVENDRAAIERSET PLAT EN PH MET ZESKANT SCHACHT IN TEX TRAY

- Schacht uit TT-MV Plus staal

Order nr.		263060105
Orig. nr.		TEXMDTN
Schroevendraaiers Plat	mm	1,2x6,5x100 - 1,2x8,0x150 - 1,6x10x200
Schroevendraaiers PH		2x100 - 3x150
Prijs	€	70,50



SET VAN 9 1000V-SCHROEVENDRAAIERS PLAT, PZ EN PH IN TED TRAY

- 4 platte schroevendraaiers
- 3 PH Schroevendraaiers
- 1 PZ schroevendraaier
- 1 Volttester 100-250V
- Met geïsoleerde handgreep en schacht

Order nr.		238400105
Orig. nr.		TEDV909N
Schroevendraaiers Plat	mm	2.5x75 - 3.5x100 - 4.0x100 - 5.5x125
Schroevendraaiers PH		PH0 - PH1 - PH2
Schroevendraaiers PZ		PZ2
Voltage tester		100-250V
Prijs	€	79,50



SET VAN 5 TANGEN IN TED TRAY

- Waterpomptang 250 mm
- Combinatietang 200 mm
- Zijknijptang 125 & 200 mm
- Lange bektang 200 mm
- Ergonomisch twee componenten handvat

Order nr.		238380109
Orig. nr.		TED441-T
Prijs	€	153,00



SET VAN 4 GEÏSOLEERDE 1000V TANGEN KLASSE EN 60900 IN TED TRAY

- 1 zijknijptang
- 1 lange bektang
- 1 kabelstriptang
- 1 combinatietang
- Geïsoleerde kunststof handgrepen

Order nr.		238390108
Orig. nr.		TEDV440
Zijknijptang	mm	150
Combinatie tangen	mm	200
Lange bektang	mm	200
Ontmanteltang	mm	175
Prijs	€	123,00



SET VAN 15 STEEKRINGSLEUTELS IN TED TRAY

- De ringkant heeft een hellingshoek van 15°
- Identieke maten aan beide kanten van de sleutel

Order nr.		238360101 ⓘ
Orig. nr.		TED6515
Maat	mm	5,5 - 6 - 7 - 8 - 9 - 10 - 11 - 12 - 13 - 14 - 15 - 16 - 17 - 19
Prijs	€	117,00



SET VAN 12 RATEL- STEEKRINGSLEUTELS IN TED TRAY

- Met omstelknop
- Met 72-tands ratel
- De ringkant heeft een hellingshoek van 15°

Order nr.		238260103 ⓘ
Orig. nr.		TED6512R
Ratel-steekring-sleutels	mm	8 - 9 - 10 - 11 - 12 - 13 - 14 - 15 - 16 - 17 - 18 - 19
Prijs	€	324,00



SET VAN 12 STEEKRINGSLEUTELS HIP-GRIP IN TED TRAY

- HIP-Grip systeem zorgt voor anti-slip functie

Order nr.		238500102 ⓘ
Orig. nr.		TED8012
Steekringsleutels	mm	8 - 9 - 10 - 11 - 12 - 13 - 14 - 15 - 16 - 17 - 18 - 19
Prijs	€	144,00



12 DELIGE RATELSTEEKRING-SLEUTELS IN TED TRAY

- Model zonder omschakelknop

Order nr.		238270102 ⓘ
Orig. nr.		TED6512RS
Ratel-steekring-sleutels	mm	8 - 9 - 10 - 11 - 12 - 13 - 14 - 15 - 16 - 17 - 18 - 19
Prijs	€	239,00



6 DELIGE RINGSLEUTELSET EXTRA LANG 8 - 24MM IN TEX TRAY

Order nr.		263050106 ⓘ
Orig. nr.		TEXFLS06
Ringsleutels	mm	8x10 - 11x13 - 12x14 - 16x18 - 17x19 - 22x24
Prijs	€	209,00



4 -DELIGE KOEVOETSET IN TEX TRAY

- Koevoeten met een spitse punt aan het ene einde en een vlakke haak aan het andere eind
- Bandenlichter 500 mm

Order nr.		238450100 ⓘ
Orig. nr.		TEXPB4
Prijs	€	135,00



SLAG EN BEITELSET IN TED TRAY

- 6 doorslagen L 150 mm
- 4 beitels
- 4 centerpunten L 150 mm

Order nr.		238340103 ⓘ
Orig. nr.		TEDPC14
Doorslagen	mm	3 - 4 - 5 - 6 - 7 - 8
Beitels	mm	19x150 - 25x200 - 25x250 - 26x240
Centerpunten	mm	4 - 5 - 8 - automatische centerpunt
Prijs	€	162,00



8 DELIGE DUBBELE RINGSLEUTELSET 6 - 22 MM IN TEX TRAY

Order nr.		263110108 ⓘ
Orig. nr.		TEX6308
Prijs	€	95,50



SET VAN 7 STEEKRINGSLEUTELS 30 - 32 MM IN TEX TRAY

- De ringkant heeft een hellingshoek van 15°

Order nr.		238420103 ⓘ
Orig. nr.		TEX2032
Steekringsleutels	mm	20 - 21 - 22 - 24 - 27 - 30 - 32
Prijs	€	133,00



SET VAN 42 HEX EN TX SLEUTELS IN TED TRAY

Order nr.		238330104
Orig. nr.		TEDHT42
Maat	mm	1,5 - 2 - 2,5 - 3 - 4 - 5 - 6 - 7 - 8 - 10
Maat	inch	5/64 - 3/32 - 1/8 - 5/32 - 3/16 - 7/32 - 1/4 - 5/16 - 3/8
TX sleutel		Mini : 6 - 7 - 8 - 9 - 10 - 15 - 8 - 9 - 10 - 15 - 20 - 25 - 27 - 30 - 40
PH sleutel		2
Platte sleutel	mm	5,5
PZ sleutel		2
Prijs	€	112,00



4-DELIGE SCHROEFSLEUTELSET IN TED TRAY

- Twee componenten handgreep
- 15° bekkenhoek
- Voorzien van schaal

Order nr.		238310106
Orig. nr.		TEDADJ4
Schroef sleutels	mm	150 - 200(2x) - 250
Prijs	€	136,00



3-DELIGE RATELSET MET ACCESSOIRES IN TEX TRAY

- 1 links-rechtsinstelling ratel 3/4"
- 1 T-hendel 3/4"
- 1 verlengstuk 3/4"

Order nr.		263080103
Orig. nr.		TEX3403
Verlengstuk 3/4"	mm	400
T-baar 3/4"	mm	450
Aantal tanden ratel 3/4"		72
Prijs	€	218,00



7 DELIGE TX/TPX SLEUTELSET IN TED TRAY

Order nr.		238370100
Orig. nr.		TEDTX7
Maat TX/TPX		10 - 15 - 20 - 25 - 27 - 30 - 40
Prijs	€	71,50



7 STIFTSLEUTELS MET T-HENDEL IN TED TRAY

- Met bolkop aan de lange kant van de sleutel

Order nr.		238320105
Orig. nr.		TEDHEX7
Hex sleutel	mm	2,5 - 3 - 4 - 5 - 6 - 7 - 8
Prijs	€	71,50



SET VAN WATERPOMPTANG EN SCHROEFSLEUTEL IN TEX TRAY

- 1 waterpomptang MB482-10Q met speciale harde tanden en handig kliksysteem
- 1 schroef sleutel 4003J met opening tot 32 mm

Order nr.		263120107
Orig. nr.		TEXMB02
Prijs	€	97,90



2-DELIGE MOMENTSLEUTELSET IN TEX TRAY

- Momentsleutel 3/8" 20 - 110 Nm
- Momentsleutel 1/2" 40 - 210 Nm
- Richting omkeerbaar d.m.v. hendel maar enkel rechtshandig voor instellen moment

Order nr.		238410104
Orig. nr.		TEX1238
Prijs	€	187,00



2 DELIGE MOMENTSLEUTEL EN KRACHTVERMEERDERAARSET IN 1/2" IN TEX TRAY

- Momentsleutel met rechtse werking en ratelfunctie
- Met vergrendelbare instelling en nauwkeurigheid +/-4%
- Aanduiding in Nm en Lbs
- Conform DIN3121
- Kachtvermeerderaar 1/2" - 3/4" met ratio 1:3
- Maximum bereik 1000 Lbs - 1400 Nm

Order nr.		263090102
Orig. nr.		TEXMP12
Inkomende aansluiting	inch	1/2
Uitgaande aansluiting	inch	3/4
Momentsleutel 1/2"	Nm	40 - 210
Maximum bereik	Nm	1.400
Prijs	€	535,00



SET VAN 3 MEETGEREESCHAPPEN IN TED TRAY

- Digitaal schuifmaat 150 mm
- Micrometer 0-25 mm
- Magnetische meetstatief 0-25 mm

Order nr.		102140221
Orig. nr.		TEDIMM
Prijs	€	339,00

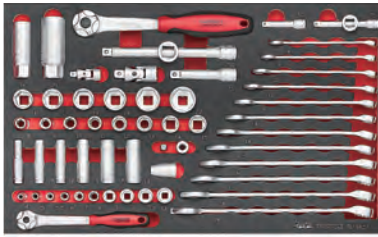

57-DELIGE DOPPEN- EN SLEUTELSET IN TTE

Order nr.		272990102 ⓘ
Orig. nr.		TEFSK57
Ratel 1/4" aantal tanden		72
Doppen 1/4"	mm	4 - 5 - 5,5 - 6 - 7 - 8 - 10 - 11 - 12 - 13
Doppen 3/8"	mm	8 - 9 - 10 - 11 - 12 - 13 - 14 - 15 - 16 - 17 - 18 - 19 - 21 - 22
Doppen 1/4" lang	mm	6 - 7 - 8 - 10 - 12 - 13
Verlengstukken 1/4"	mm	2" - 3"
Steekringsleutels	mm	8 - 9 - 10 - 11 - 12 - 13 - 14 - 15 - 16 - 17 - 18 - 19
Verlengstukken 3/8"	mm	3" - 6"
Ratel 3/8" aantal tanden		72
Elleboog		1/4" - 3/8"
Adaptors	inch	3/8"F: 14"M - 1/4"Hex: 1/4"M - 1/2"F: 3/8"M
Prijs	€	271,00



86-DELIGE DOPPENSET 1/4" & 3/8" EN ACCESSOIRES IN TTE

Order nr.		161680103 ⓘ
Orig. nr.		TTESK86
Doppen 1/4"	mm	4 - 4,5 - 5 - 5,5 - 6 - 7 - 8 - 9 - 10 - 11 - 12 - 13
Doppen 1/4" 6-kant lang	mm	4 - 5 - 5,5 - 6 - 7 - 8 - 9 - 10 - 11 - 12 - 13
Doppen 3/8" 6-kant	mm	7 - 8 - 9 - 10 - 11 - 12 - 13 - 14 - 15 - 16 - 17 - 18 - 19 - 20 - 21 - 22
Doppen 3/8" 6-kant lang	mm	7 - 8 - 9 - 10 - 11 - 12 - 13 - 14 - 15 - 16 - 17 - 18 - 19 - 20 - 21 - 22
Verlengstukken 1/4"	mm	50 - 75 - 100 - 150 - 300
Verlengstukken 3/8"	mm	75 - 125 - 150 - 250 - 500
Verlengstukken met bolkop 3/8"	mm	75 - 150 - 250
Aantal tanden ratels 1/4" en 3/8"		60
Prijs	€	451,00



28-DELIGE DOPPEN- EN BITSSET 1/4" - 1/2" IN TTE

Order nr.		272940107 ⓘ
Orig. nr.		TTESK126
Doppen 1/4" kort	inch	4 - 4,5 - 5 - 5,5 - 6 - 7 - 8 - 9 - 10 - 11 - 12 - 13
Doppen 1/4" 6-kant lang	mm	7 - 8 - 10 - 11 - 13
Doppen 1/2" kort	inch	10 - 11 - 12 - 13 - 14 - 15 - 16 - 17 - 18 - 19 - 20 - 21 - 24 - 27 - 30 - 32 - 34
Slagdoppen 1/2" 6-kant lang	mm	10 - 13 - 16 - 17 - 18 - 19
Verlengstukken 1/2"	mm	125 - 255
Verlengstukken 3/8"	mm	100
Adaptors	inch	1/4"
Flex hendel	mm	450
Ratel 45 tanden		1/4" - 1/2"
Prijs	€	396,00

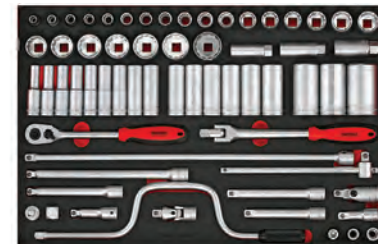

63-DELIGE DOPPENSET 1/2" & ACCESSOIRES IN TTE

Order nr.		161670104 ⓘ
Orig. nr.		TTESK63
Verlengstukken 1/2"	mm	63 - 125 - 150 - 250 - 500
Doppen 1/2" 12-kant	mm	8 - 9 - 10 - 11 - 12 - 13 - 14 - 15 - 16 - 17 - 18 - 19 - 20 - 21 - 22 - 24 - 25 - 26 - 27 - 28 - 29 - 30 - 32 - 34
Doppen 1/2" 12-kant lang	mm	10 - 11 - 12 - 13 - 14 - 15 - 16 - 17 - 18 - 19 - 20 - 21 - 22 - 24 - 27 - 30 - 32 - 36
Verlengstukken met bolkop 1/2"	mm	75 - 150 - 250
Flex hendel	mm	250
Aantal tanden ratel 1/2"		60
Prijs	€	515,00

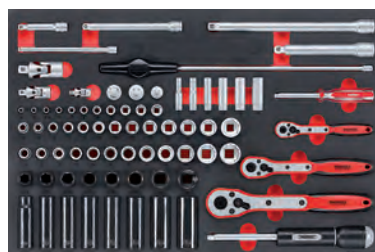

77-DELIGE DOPPENSET 1/4", 3/8" EN 1/2" IN TTE

Order nr.		178840104 ⓘ
Orig. nr.		TTESK77
Doppen 1/4" 6-kant	mm	4 - 5 - 5,5 - 6 - 7 - 8 - 9 - 10 - 11 - 12 - 13
Doppen 1/4" 6-kant lang	mm	6 - 7 - 8 - 10 - 12 - 13
Doppen 3/8" 6-kant	mm	8 - 9 - 10 - 11 - 12 - 13 - 14 - 15 - 16 - 17 - 18 - 19 - 22
Doppen 1/2" 12-kant	mm	10 - 11 - 12 - 13 - 14 - 15 - 16 - 17 - 18 - 19 - 22
Slagdoppen 1/2"	mm	13 - 15 - 16 - 17 - 18 - 19 - 22 - 24
Slagdoppen 1/2" lang	mm	13 - 15 - 16 - 17 - 18 - 19 - 22 - 24
Verlengstukken 1/4", lengte	mm	150 - 300
Verlengstukken met bolkop 3/8"	mm	75 - 150
Verlengstukken met bolkop 1/2"	mm	150 - 250
Ratel 45 tanden		1/4" - 3/8" - 1/2"
Spinner handvatten		1/4" - 3/8"
T-handvatten		1/4"
Prijs	€	464,00

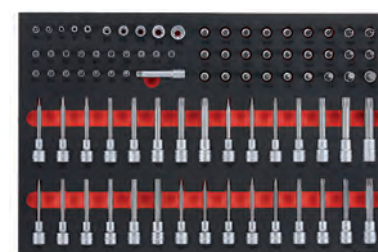

85-DELIGE DOPPEN & BITSSET IN TTE

Order nr.		178850103 ⓘ
Orig. nr.		TTESK85
Bitsen Plat 1/4"	mm	4 - 5,5 - 7
Bitsen PH 1/4"		0 - 1 - 2 - 3
Bitsen PZ 1/4"		1 - 2 - 3
Bitsen TX 1/4"		10 - 15 - 20 - 25 - 27 - 30 - 40
Bitsen TX-E 1/4"		4 - 5 - 6 - 7 - 8
Bitsen TX 3/8"		10 - 15 - 20 - 25 - 27 - 30 - 40 - 45 - 50
Bitsen TPX 3/8"		10 - 15 - 20 - 25 - 27 - 30 - 40 - 45 - 50
Bitsen TX-E 3/8"		10 - 12 - 14 - 16 - 18
Bitsen Hex 3/8"	mm	3 - 4 - 5 - 5,5 - 6 - 7 - 8 - 10 - 12
Bitsen TX 1/2"		20 - 25 - 27 - 30 - 40 - 50 - 55 - 60
Bitsen Hex 1/2"	mm	5 - 6 - 7 - 8 - 10 - 12
Bitsen SPL 1/2"		5 - 6 - 8 - 10 - 12 - 14 - 16
Bitsen RIB 1/2"		4 - 5 - 6 - 8 - 10 - 12 - 13
Prijs	€	398,00



32-DELIGE 3/4" DOPPENSET MM EN AF & ACCESSOIRES IN TTE

Order nr.		161730106 
Orig. nr.		TTESK32
Verlengstuk 3/4"	mm	400
Doppen 3/4"	mm	19 - 21 - 22 - 24 - 27 - 30 - 32 - 33 - 34 - 36 - 38 - 41 - 46 - 50
Doppen 3/4"	inch	7/8 - 15/16 - 1 - 1 1/16 - 1 1/8 - 1 3/16 - 1 1/4 - 1 5/16 - 1 3/8 - 1 7/16 - 1 1/2 - 1 5/8 - 1 3/4 - 1 7/8
T-baar 3/4"	mm	450
Flex hendel 3/4"	mm	475
Aantal tanden ratel 3/4"		60
Prijs	€	695,00



73-DELIGE SLAGDOPPENSET 3/8" EN 1/2" & ACCESSOIRES IN TTE

Order nr.		161690102 
Orig. nr.		TTEISK73
Slagdoppen 1/2" 6-kant	mm	8 - 10 - 11 - 12 - 13 - 14 - 15 - 16 - 17 - 18 - 19 - 20 - 21 - 22 - 23 - 24 - 25 - 26 - 27 - 28 - 29 - 30 - 32
Slagdoppen 1/2" 6-kant lang	mm	10 - 11 - 12 - 13 - 14 - 15 - 16 - 17 - 18 - 19 - 21 - 22 - 24 - 27 - 28 - 29 - 30 - 32
Slagdoppen 3/8" 6-kant	mm	8 - 10 - 11 - 12 - 13 - 14 - 15 - 16 - 17 - 19
Slagdoppen 3/8" 6-kant lang	mm	8 - 10 - 11 - 12 - 13 - 14 - 16 - 17 - 19
Verlengstukken 1/2"	mm	75 - 125 - 250
Verlengstukken 3/8"	mm	75 (swivel)
Adaptors	inch	3/8-1/4 - 3/8-1/2 - 1/2-3/8 - 1/2-3/4
Bitshouder 1/4"	inch	3/8 - 1/2
Prijs	€	735,00



33-DELIGE SLAGDOPPENSET & ACCESSOIRES 3/4" IN TTE

Order nr.		161700109 
Orig. nr.		TTEISK33
Adaptors	inch	3/4-1/2 - 3/4-1
Slagdoppen 3/4"	mm	19 - 21 - 22 - 23 - 24 - 27 - 28 - 30 - 32 - 33 - 34 - 36 - 38 - 41 - 46 - 50
Slagdoppen 3/4" lang	mm	19 - 21 - 22 - 23 - 24 - 27 - 30 - 32 - 33 - 34 - 36 - 38 - 41 - 46 - 50
Verlengstuk 3/4"	mm	175
Prijs	€	895,00



31-DELIGE STEEKRINGSLEUTELSET IN TTE

Order nr.		161750104 
Orig. nr.		TTESP31
Steekringsleutels	mm	5,5 - 6 - 7 - 8 - 9 - 10 - 11 - 12 - 13 - 14 - 15 - 16 - 17 - 18 - 19 - 20 - 21 - 22 - 23 - 24 - 25 - 26 - 27 - 28 - 29 - 30 - 32 - 33 - 34 - 36 - 38
Prijs	€	464,00

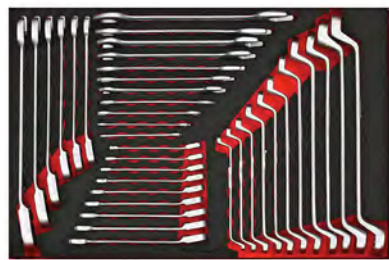

37-DELIGE SLEUTELSET MM IN TTE

Order nr.		161740105 
Orig. nr.		TTESP37
Aantal stuks		37
Steeksleutels	mm	6x7 - 8x9 - 10x11 - 12x13 - 14x15 - 16x17 - 18x19 - 20x22 - 21x23 - 24x27 - 30x32
Ringsleutels	mm	6x7 - 8x9 - 10x11 - 12x13 - 14x15 - 16x17 - 18x19 - 20x22 - 21x23 - 24x27 - 30x32
Ratel-steekringsleutels	mm	8 - 9 - 10 - 11 - 12 - 13 - 14 - 15 - 16 - 17 - 18 - 19 - 22 - 24 - 27
Prijs	€	875,00

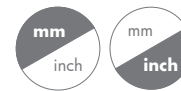

62-DELIGE DOPPEN & STEEKRINGSLEUTELSET AF IN TTE

Order nr.		172320103 
Orig. nr.		TTEAF62
Steekringsleutels	mm	5/16 - 3/8 - 7/16 - 1/2 - 9/16 - 5/8 - 11/16 - 3/4 - 13/16 - 7/8 - 15/16 - 1 - 11/16 - 11/8 - 1 1/4
Doppen 1/4" kort	inch	3/16 - 7/32 - 1/4 - 9/32 - 5/16 - 11/32 - 3/8 - 7/16 - 1/2
Doppen 1/4" lang	inch	3/16 - 7/32 - 1/4 - 9/32 - 5/16 - 11/32 - 3/8 - 7/16 - 1/2
Doppen 3/8" kort	inch	3/8 - 7/16 - 1/2 - 9/16 - 5/8 - 11/16 - 3/4
Doppen 3/8" lang	inch	3/8 - 7/16 - 1/2 - 9/16 - 5/8 - 11/16 - 3/4
Doppen 1/2" kort	inch	3/8 - 7/16 - 1/2 - 9/16 - 5/8 - 11/16 - 3/4 - 13/16 - 7/8 - 15/16 - 1 - 11/8 - 13/16 - 1 1/4
Prijs	€	416,00



SCHROEVENDRAAIER- BITS- EN STIFTSLEUTELSET IN TTE

Order nr.		272970104 ⓘ
Orig. nr.		TEFMD54
Stiftsleutels	mm	1,5 - 2 - 2,5 - 3 - 4 - 5 - 6 - 7 - 10
Torxsleutels		8 - 9 - 10 - 15 - 20 - 25 - 27 - 30 - 40
Schroevendraaiers Plat	mm	6,5 x 100
Schroevendraaiers PH		2 x 100
Schroevendraaiers PZ		2 x 100
VDE-Schroevendraaiers 1000V plat		4 x 101
VDE-Schroevendraaiers 1000V PH		1 x 81
VDE-schroevendraaiers 1000V PZ		1 x 81
Rolmeter	m	5
Prijs	€	195,00



32-DELIGE SLEUTEL & VIJLENSET IN TTE

Order nr.		178870101 ⓘ
Orig. nr.		TTEX32
Steekringsleutels	mm	8 - 9 - 10 - 11 - 12 - 13 - 14 - 15 - 16 - 17 - 18 - 19 - 20 - 21 - 22 - 24 - 27 - 30 - 32
Ratel steekringsleutels	mm	8 - 9 - 10 - 11 - 12 - 13 - 14 - 15 - 16 - 17 - 18 - 19
Vijlen		middelgrof: plat (2), half rond, rond en driehoek - 250 mm
Platte steekringsleutels	mm	8 - 10 - 11 - 12 - 13 - 14 - 17 - 19
Prijs	€	398,00



28-DELIGE SLEUTEL- EN SCHROEVENDRAAIERSET IN TTE

Order nr.		272950106 ⓘ
Orig. nr.		TTESP28
Schroevendraaiers Plat	mm	3,5 x 75 - 5,5 x 150
Schroevendraaiers PH		1 x 75 - 2 x 100
Schroevendraaiers PZ		1 x 75 - 2 x 100
Steekringsleutels	mm	8 - 10 - 11 - 12 - 13 - 14 - 15 - 16 - 17 - 18 - 19
Torxsleutels		1,5 - 2 - 2,5 - 3 - 4 - 5 - 6 - 8 - 10
Schroefslutels	mm	200
Pickup		600
Prijs	€	230,00



17-DELIGE MOMENTSLEUTEL, SLEUTEL EN INSPECTIESET IN TTE

Order nr.		178860102 ⓘ
Orig. nr.		TTEX17
Stiftsleutels met bolkop	mm	1,5 - 2 - 2,5 - 3 - 4 - 5 - 6 - 7 - 8 - 10
Torxsleutels		TX8 - TX9 - TX10 - TX15 - TX20 - TX25 - TX27 - TX30 - TX40
Inspectiespiegel		ø 57cm
Momentsleutel 1/2"	Nm	40-200
Prijs	€	307,00



122-DELIGE BITS- EN SCHROEVENDRAAIERSET IN TTE

Order nr.		186200101 ⓘ
Orig. nr.		TTEMD122N
Schroevendraaiers Plat	mm	2,5x75 - 3,5x75 - 3x100 - 4x100 - 5,5x75 - 5,5x150 - 6,5x38 - 6,5x100 - 6,5x150 - 8x150 - 10x200
Schroevendraaiers PH		0x75 - 1x75 - 1x38 - 2x38 - 2x100 - 3x150 - 4x200
Schroevendraaiers PZ		0x75 - 1x100 - 1x38 - 2x38 - 2x100 - 2x150 - 3x150
45 bits 25mm 1/4"		Plat - PH - PZ - TX - TPX - HEX - GR
45 bits 50mm 1/4"		Plat - PH - PZ - TX - HEX
Prijs	€	327,00



SLEUTEL- EN SCHROEVENDRAAIERSET IN TTE

- 11 steekringsleutels 8-19mm
- 9 stiftsleutels 1,5 - 10mm
- Kniesleutel 12x13 mm
- 13 schroevendraaiers plat, PH, PZ, TX en TPX

Order nr.		122390581 ⓘ
Orig. nr.		TTEMD33
Prijs	€	201,00



98-DELIGE SCHROEVENDRAAIERSET IN TTE

Order nr.		186160107 ⓘ
Orig. nr.		TTEMD98N
Schroevendraaiers TX		8x75 - 9x75
Schroevendraaiers TPX	TPX	10 - 15 - 20 - 25 - 30
Schroevendraaiers met doorgaande schacht plat	mm	6,5x100 - 8x150 - 10x200
Schroevendraaiers PH met doorgaande schacht		2x100 - 3x150
Geïsoleerde schroevendraaiers Plat	mm	2,5x75 - 4x100 - 5,5x125
Geïsoleerde schroevendraaiers PH		0x60 - 1x80 - 2x100
Geïsoleerde schroevendraaiers PZ		2x100
Bits		Plat - PH - PZ - TX - TPX - HEX
Prijs	€	280,00



7-DELIGE TANGEN- EN HAMERSET IN TTE

Order nr.		272980103 ⓘ
Orig. nr.		TEFMBP7
Schroefsleutels	mm	203
Zijkniptang	mm	152
Lange bektang	mm	203
Waterpomptangen	mm	254
Prijs	€	220,00



17-DELIGE TANGENSET IN TTE

Order nr.		161720107 ⓘ
Orig. nr.		TTEMB17
Zijkniptangen	mm	125 - 150
Zijknip heavy duty tangen	mm	150 - 200 (15°)
Kabelniptangen	mm	200
Combinatietangen	mm	175 - 200
Waterpomptangen	mm	175 - 200
Ontmanteltangen	mm	175
Bektangen	mm	150
Circlips recht inwendig	mm	175
Circlips gebogen inwendig	mm	175
Circlips recht uitwendig	mm	175
Circlips gebogen uitwendig	mm	175
Prijs	€	399,00



11-DELIGE TANGENSET IN TTE

Order nr.		178810107 ⓘ
Orig. nr.		TTEMB11
Zware zijkniptang	mm	200
Griptang	mm	100 - 160 - 250
Combinatietang	mm	175
Lange recht bektang	mm	200
Circlipstangen inwendig	mm	175
Circlipstangen uitwendig	mm	175
Waterpomptang	mm	250
Prijs	€	243,00

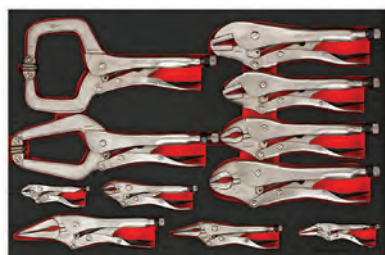

11-DELIGE GRIPTANGENSET IN TTE

Order nr.		161760103 ⓘ
Orig. nr.		TTEVG11
Universele griptangen 401	mm	100 - 125 - 250 - 300
Universele griptangen 401F	mm	250 - 300
Universele griptangen 404	mm	100 - 155 - 230
Griptangen voor het lassen 406P	mm	280
Griptangen voor het lassen 409P	mm	300
Prijs	€	330,00



12-DELIGE BASISTOOLSET IN TTE

Order nr.		178830105 ⓘ
Orig. nr.		TTEPS12
Schroefsleutels	mm	150 - 250
Metaal beugelzaag		800 g
Breekmes		
Beitel	mm	150 - 200
Centerpunt	mm	150 x 5
Hamer	gr	800
Rolmeter	m	3
Maatlat metaal	mm	200
Prijs	€	251,00



81 DELIGE RIVETEERSET IN TEA TRAY

- Riveteertang HR01 in aluminiumlegering met PVC grip
- 20 aluminium blindklinknagels 2,4 mm (3/32")
- 20 aluminium blindklinknagels 3,2 mm (1/8")
- 20 aluminium blindklinknagels 4,0 mm (5/32")
- 15 aluminium blindklinknagels 4,8 mm (3/16")

Order nr.	112390109
Orig. nr.	TEAHR81
Prijs	€ 93,50



50 DELIGE IMPACT BITSENSET IN TEA TRAY

- 27 x impactbits 30 mm
- 21 x impactbits 50 mm
- Impact magnetische bitshouder
- Impact snelspan bitshouder

Order nr.	112390106
Orig. nr.	TEABS50
Prijs	€ 84,90



78 DELIGE BITS- EN DOPPENSET IN TEA TRAY

- 11 doppen 1/4» 6-kant 4 - 13 mm
- 63 bitsen 1/4» Plat, ROB, PZ, PH, TPX, TX, GR
- 1 snelspan bitshouder
- 1 magnetische schroevendraaier
- 1 adaptor 1/4» hex; 1/4» vierkant
- 1 ratel 1/4»

Order nr.	112390108
Orig. nr.	TEAMDQ78
Prijs	€ 92,50



7 DELIGE DUBBELE KNIESLEUTELSET

Order nr.	112390107
Orig. nr.	TEDDF7
Prijs	€ 153,00



TEA TRAY

Order nr.	112390100
Orig. nr.	TEA01
Prijs	€ 16,90



TEA TRAY

Order nr.	112390101
Orig. nr.	TEA02
Prijs	€ 16,90



TEZ TRAY

Order nr.	112390105
Orig. nr.	TEZ01
Prijs	€ 15,90



TEX TRAY

Order nr.	112390104
Orig. nr.	TEX02
Prijs	€ 26,90



TED TRAY

Order nr.	112390102
Orig. nr.	TED00
Prijs	€ 29,50



TED TRAY

Order nr.	112390103
Orig. nr.	TED01
Prijs	€ 29,50



Vanessa Ruck

@TheGirlOnABike

thegirlonabike.com



Op YouTube kunt u een volledige rondgang maken door de garage van Vanessa. Zoek naar de "The Girl On A Bike garage tour"

DE GEDROOMDE WERKPLAATS

Als thuis sleutelende hobbymonteurs en motorcoureurs zijn we altijd bezig in de garage. In de loop der jaren hadden we een rommelige collectie oude gereedschappen opgebouwd, maar we waren wel voortdurend op zoek naar wat we nodig hadden. Die stomme 10 mm sleutel... Als we een klus doen, of dat nu de volledige revisie is van een 2-takt of een eenvoudig remonderhoud, als je precies weet waar je gereedschap is, maakt dat alles zoveel eenvoudiger. Bij het inrichten hadden we de ergonomie steeds in ons achterhoofd. De meest gebruikte gereedschappen zijn binnen handbereik, de mobiele toolbox kan zo in de aanhanger worden gezet als we gaan racen en de garage is ingericht naar onze dromen.

We wisten dat onze garageset een leven lang zou meegaan, met gereedschappen waar we talloze uren van ons leven mee zouden doorbrengen en dus wilden we het beste van het beste. Het denkwerk bij het ontwerp, de precisie bij de productie en de kwaliteit van de afwerking. We gingen voor Teng, dat sprak voor zich.

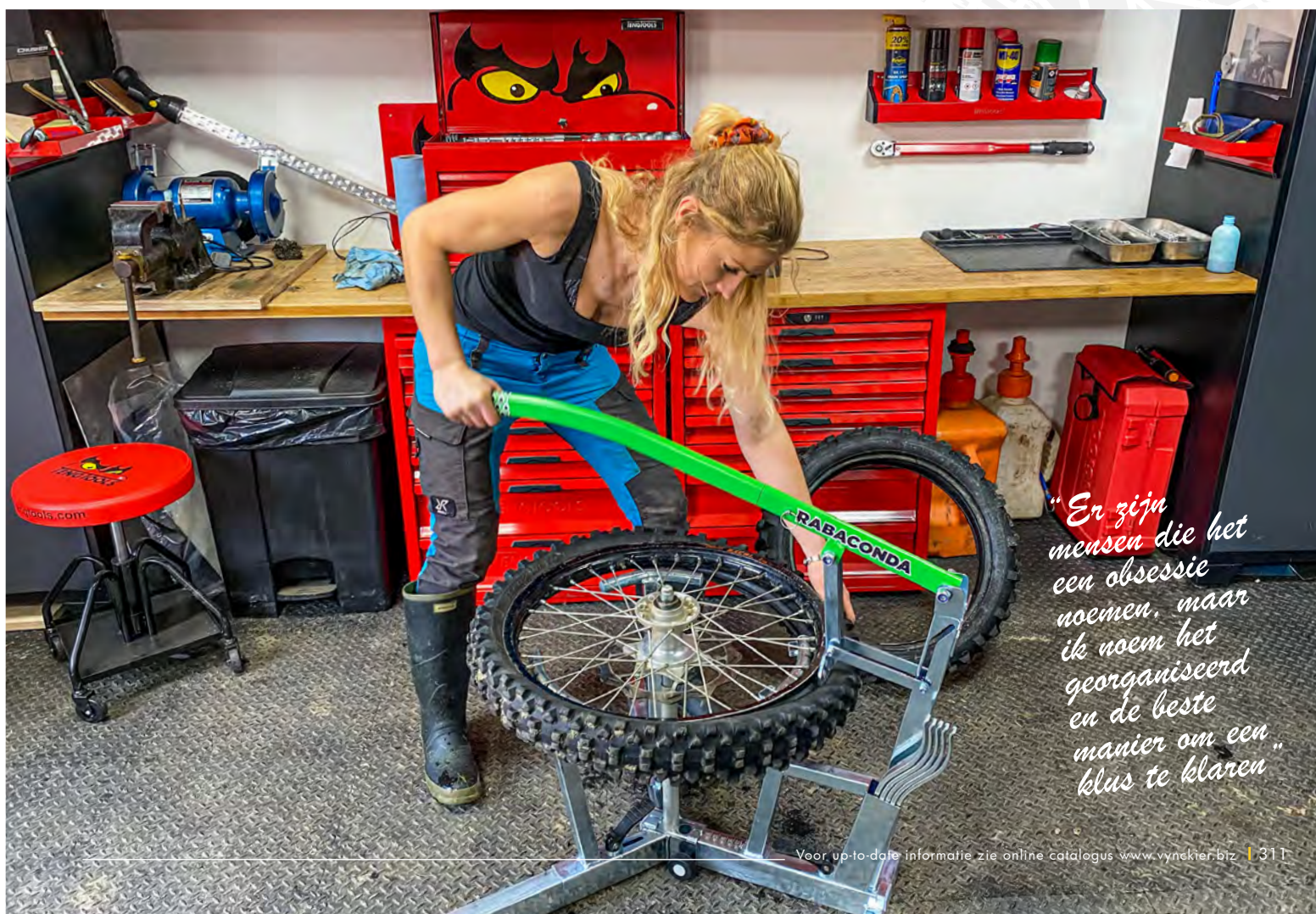

"Er zijn mensen die het een obsessie noemen, maar ik noem het georganiseerd en de beste manier om een klus te klaren"



€ 19,90

MINI RATEL 1/4" VOOR DOPPEN EN BITSEN

Order nr.	112390117
Orig. nr.	PM14
Afmetingen	mm 505
Prijs	€ 19,90



Vanaf
€ 39,90

RATEL - 45-TANDS

Order nr.	74290107	74290206	74290305
Orig. nr.	1400FRP	3800FRP	1200FRP
Aansluiting	inch 1/4"	3/8"	1/2"
Lengte	mm 150	200	255
Prijs	€ 39,90	50,90	65,50



€ 30,90

PALM RATEL 1/4"

Order nr.	132090101
Orig. nr.	1400M
Lengte	mm 76
Prijs	€ 30,90



€ 28,50

SET VAN 5 DOPPEN 1/4" TX-E, EN 5 DOPPEN 3/8" TX-E

Order nr.	04850103
Orig. nr.	M3814
Doppen 1/4"	TX-E 4 - 5 - 6 - 7 - 8
Doppen 3/8"	TX-E 10 - 12 - 14 - 16 - 18
Prijs	€ 28,50



€ 36,90

SET VAN 9 KORTE DOPPEN 1/2" TX-E

Order nr.	116610104
Orig. nr.	M1210
Doppen 1/2"	TX-E 10 - 11 - 12 - 14 - 16 - 18 - 20 - 22 - 24
Prijs	€ 36,90



€ 52,50

SET VAN 8 LANGE DOPPEN 1/2" 6-KANT

Order nr.	101710101
Orig. nr.	M12086
Doppen 1/2"	TX-E 13 - 14 - 15 - 16 - 17 - 18 - 19 - 24
Prijs	€ 52,50



€ 57,90

SET VAN 15 DOPPEN 1/2" 12-KANT AF

Order nr.	28130201
Orig. nr.	M1215AF
Doppen 1/2"	inch 3/8 - 7/16 - 1/2 - 9/16 - 5/8 - 11/16 - 3/4 - 13/16 - 7/8 - 15/16 - 1 - 11/16 - 11/8 - 1 3/16 - 1 1/4
Prijs	€ 57,90



€ 41,90

10-DELIGE SLAGDOPPENSET 1/2" 6-KANT

Order nr.	75240200
Orig. nr.	9121
Doppen 1/2"	mm 10 - 11 - 12 - 13 - 14 - 17 - 19 - 21 - 22 - 24
Prijs	€ 41,90



€ 65,50



10-DELIGE LANGE SLAGDOPPENSET 1/2" 6-KANT

Order nr.	114960206
Orig. nr.	9126
Doppen 1/2"	mm 10 - 11 - 12 - 13 - 14 - 17 - 19 - 21 - 22 - 24
Prijs	€ 65,50



Vanaf
€ 56,50

RATEL - 72-TANDS

Order nr.		186140109 	186140208 	186140307 
Orig. nr.		1400-72N	3800-72N	1200-72N
Aansluiting	inch	1/4"	3/8"	1/2"
Lengte	mm	150	200	255
Prijs	€	56,50	63,90	72,50



LANGE RATEL 45-TANDS

Order nr.		143830107 
Orig. nr.		1200L
Aansluiting	inch	1/2"
Lengte	mm	430
Prijs	€	56,50

€ 56,50



RATEL 72-TANDS

Order nr.		143820108 
Orig. nr.		M3400-72
Aansluiting	inch	3/4"
Lengte	mm	505
Prijs	€	138,00

€ 138,00

€ 31,90



SET VAN 9 DOPBITSEN 3/8" HEX

Order nr.		68830108 
Orig. nr.		M3812
Doppen 1/2"	mm	3 - 4 - 5 - 5,5 - 6 - 7 - 8 - 10 - 12
Prijs	€	31,90

€ 36,90



SET VAN 8 DOPBITSEN 3/8" AF HEX

Order nr.		68830207 
Orig. nr.		M3811
Doppen 3/8"	inch	3/32 - 1/8 - 5/32 - 3/16 - 7/16 - 1/4 - 5/16 - 3/8
Prijs	€	36,90

€ 41,90



SET VAN 9 DOPBITSEN 3/8" TORX

Order nr.		102180106 
Orig. nr.		M3813TX
Doppen 1/2"	mm	10 - 15 - 20 - 25 - 27 - 30 - 40 - 45 - 50
Prijs	€	41,90

€ 43,50



SET VAN 9 KORTE DOPBITSEN 1/2" TORX

Order nr.		38190054 
Orig. nr.		M1213TX
Doppen 1/2" TX		20 - 25 - 27 - 30 - 40 - 45 - 50 - 55 - 60
Prijs	€	43,50

€ 43,50



SET VAN 9 KORTE DOPBITSEN 1/2" HEX

Order nr.		19070101 
Orig. nr.		M1212
Doppen 1/2"	mm	5 - 6 - 7 - 8 - 9 - 10 - 12 - 14 - 17
Prijs	€	43,50

€ 41,90



SET VAN 6 LANGE DOPBITSEN 1/2" HEX

Order nr.		118910108 
Orig. nr.		M1211
Doppen 1/2"	mm	5 - 6 - 7 - 8 - 10 - 12
Prijs	€	41,90

€ 50,90



**24-DELIGE
MINI DOPPENSET
1/4" 6-KANT**

- 10 bitsen
- 11 doppen 1/4" 6-kant
- 1 mini-handratel 1/4"
- 1 verlengstuk 75 mm
- 1 bitshouder



Order nr.		167920107 
Orig. nr.		T1424
Bitsen plat	mm	4 - 5,5
Bitsen PH		1 - 2
Bitsen Hex		3 - 5 - 6
Bitsen TX		10 - 15 - 20
Doppen 1/4"	mm	4 - 5 - 5,5 - 6 - 7 - 8 - 9 - 10 - 11 - 12 - 13
Prijs	€	50,90

€ 67,50



**36-DELIGE DOPPENSET
1/4" 6-KANT**

- 11 bitsen
- 10 korte en 6 lange doppen 1/4"
- 1 ratel 1/4"
- 1 elleboogstuk
- 2 verlengstukken 50 mm en 100 mm
- 3 hex-sleutels 1,5 - 2,5 mm
- 1 bitshouder
- 1 adaptor 3/8"F-1/4"M



Order nr.		167290105 
Orig. nr.		T1436
Bitsen plat	mm	4 - 5,5
Bitsen PH		1 - 2
Bitsen Hex		5 - 6
Bitsen TX		10 - 15 - 20
Bitsen PZ		1 - 2
Doppen 1/4" 6-kant	mm	4 - 5 - 5,5 - 6 - 7 - 8 - 10 - 11 - 12 - 13
Doppen 1/4" 6-kant lang	mm	6 - 7 - 8 - 10 - 12 - 13
Stiftsleutels	mm	1,5 - 2 - 2,5
Prijs	€	67,50

€ 75,50



**34-DELIGE
DOPPENSET 3/8"
6-KANT**

- 9 korte doppen 3/8"
- 1 adaptor 1/2"F - 3/8"M
- 2 verlengstukken 75x150 mm
- 1 ratel
- 20 bitsen
- Bitshouder



Order nr.		167310101 
Orig. nr.		T3834
Bitsen plat	mm	3 - 4 - 5,5
Bitsen PH		1 - 2 - 3
Bitsen PZ		1 - 2 - 3
Bitsen Hex		3 - 4 - 5 - 6
Bitsen TX	mm	10 - 15 - 20 - 25 - 27 - 30 - 40
Doppen 3/8" 6-kant	mm	8 - 10 - 11 - 12 - 13 - 14 - 15 - 17 - 19
Prijs	€	75,50

€ 116,00



**39-DELIGE DOPPENSET
3/8" 6-KANT**

- 11 bitsen
- 14 korte en 6 lange doppen 3/8"
- 2 bougie doppen
- 1 ratel 3/8" FRP3800
- 1 adaptor 3/8"F-1/2"M
- 1 verlengstuk L.150 mm
- 1 verlengstuk met bolkop L.75 mm
- 1 elleboogstuk



Order nr.		167930106 
Orig. nr.		T3839
Bitsen plat	mm	0,8x4 - 1,2x5,5
Bitsen PH		1 - 2
Bitsen PZ		1 - 2
Bitsen Hex		5 - 6
Bitsen TX		10 - 15 - 20
Doppen 3/8" 6-kant	mm	8 - 9 - 10 - 11 - 12 - 13 - 14 - 15 - 16 - 17 - 18 - 19 - 20 - 22
Doppen 3/8" 6-kant lang	mm	16(5/8") - 21(13/16")
Bougie doppen 3/8" 6-kant	mm	8 - 10 - 12 - 13 - 17 - 19
Prijs	€	116,00

€ 144,00

**21-DELIGE
DOPPENSET 1/2"
6-KANT**

- 16 korte doppen 1/2"
- 1 ratel 1/2"
- 2 verlengstukken 65 en 150 mm
- 1 elleboogstuk
- 1 adaptor 1/2"F-3/8"M



Order nr.		167240209 
Orig. nr.		T1221-6
Doppen 1/2"	mm	10 - 11 - 12 - 13 - 14 - 15 - 16 - 17 - 18 - 19 - 21 - 22 - 24 - 27 - 30 - 32
Prijs	€	144,00

€ 138,00

**21-DELIGE
DOPPENSET 1/2"
12-KANT**

- 16 korte doppen 1/2"
- 1 ratel 1/2"
- 2 verlengstukken 65 en 150 mm
- 1 elleboogstuk



Order nr.		167240100 
Orig. nr.		T1221
Doppen 1/2"	mm	10 - 11 - 12 - 13 - 14 - 15 - 16 - 17 - 18 - 19 - 21 - 22 - 24 - 27 - 30 - 32
Prijs	€	138,00

€ 450,00

18-DELIGE DOPPENSET 3/4"

- Doppen en accessoires
- Ratel 3/4"

Order nr.		167380104 
Orig. nr.		T3418-6
Doppen 3/4" 6-kant	mm	19 - 21 - 22 - 24 - 27 - 30 - 32 - 33 - 34 - 36 - 38 - 41 - 46 - 50
Verlengstukken	mm	200 - 400
Prijs	€	450,00



€ 259,00

MONTAGESET 1/2" MM EN INCH

- Doppen en accessoires
- Ratel 1/2" en flex- handvat
- 4 schroevendraaiers

Order nr.		112390111 
Orig. nr.		T1244
Doppen 1/2" 12-kant	mm	10 - 11 - 12 - 13 - 14 - 15 - 16 - 17 - 18 - 19 - 20 - 21 - 22 - 23 - 24 - 27 - 30 - 32
Doppen 1/2" 12-kant	inch	3/8 - 1/2 - 9/16 - 19/32 - 11/16 - 25/32 - 13/16
Doppen 1/2" 12-kant lang	mm	10 - 13 - 17 - 19
Bougiedoppen 1/2"	mm	16 - 21
Verlengstuk	mm	50,8 - 127 - 254
Schroevendraaiers plat	mm	5,5 - 6,5
Schroevendraaiers PZ		PZ1 - PZ2
Ringsleutels	mm	10 x 13
Prijs	€	259,00



€ 229,00

98-DELIGE DOPPENSET 1/4", 3/8" EN 1/2"

- Doppen, bitsen en accessoires
- Ratels 1/4", 3/8", 1/2"
- Bitshouder
- Steekringsleutels 8 - 19 mm

Order nr.		173360118 
Orig. nr.		TMX098
Doppen 1/4" 6-kant	mm	4 - 4,5 - 5 - 5,5 - 6 - 7 - 8 - 9 - 10 - 11 - 12 - 13
Doppen 3/8" 6-kant	mm	8 - 9 - 10 - 11 - 12 - 13 - 15 - 16 - 17 - 18 - 19 - 21
Doppen 1/2" 12-kant lang	mm	10 - 12 - 13 - 15 - 16 - 17 - 19 - 20 - 24 - 27 - 30
Steekringsleutels	mm	8 - 10 - 11 - 12 - 13 - 14 - 15 - 16 - 17 - 19
Prijs	€	229,00



KIES UW MOMENTSLEUTEL

Order nr.	Orig. nr.	Inch	Prijs	5 Nm	6 Nm	10 Nm	15 Nm	20 Nm	25 Nm	30 Nm	40 Nm	50 Nm	60 Nm	70 Nm	90 Nm	100 Nm	110 Nm	120 Nm	140 Nm	200 Nm	210 Nm	320 Nm	350 Nm	450 Nm	500 Nm	700 Nm	980 Nm	1000 Nm
-----------	-----------	------	-------	------	------	-------	-------	-------	-------	-------	-------	-------	-------	-------	-------	--------	--------	--------	--------	--------	--------	--------	--------	--------	--------	--------	--------	---------

ANALOG



WERKING RECHTS

73190035	1492AG-E	1/4	84,90	5				25																				
73190050	3892AG-E1	3/8	94,50	5				25																				
73190076	3892AG-E3	3/8	107,00				20										110											
73190191	1292AG-EP	1/2	118,00							40											210							
73190209	1292AG-E4	1/2	179,00										70										350					
73190274	3492AG-E	3/4	280,00											90									450					
73190308	3492AG-E1	3/4	735,00															140							700			
73190407	3492AG-E2	3/4	775,00															140								980		

ANALOG



WERKING BI-DIRECTIONNEEL

73190175	1292AG-ER	1/2	118,00							40											200								
73190258	1292AG-E4R	1/2	161,00										70										350						
73190282	3492AG-ER	3/4	254,00											90									450						

DIGITAAL

WERKING RECHTS,
9 VAST INSTELBARE MOMENTEN
INSTELBARE TOLERANTIE 0-9%



161810056	3892D100	3/8	469,00			10										100													
161810106	1292D200	1/2	535,00				20														200								

ANALOG

WERKING BI-DIRECTIONNEEL

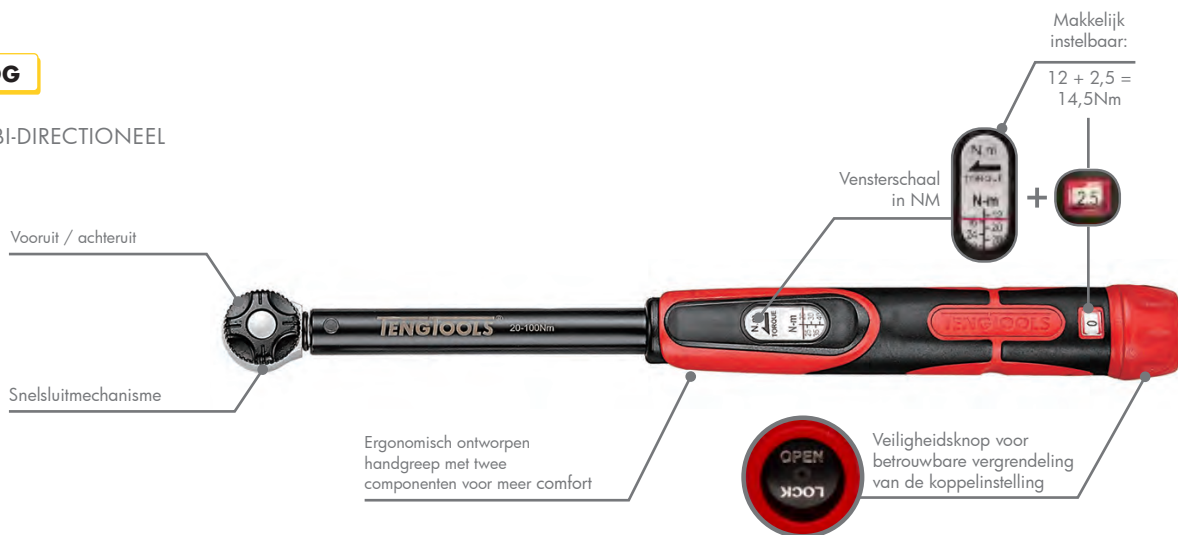

237700109	3892P060	3/8	185,00			12					60																		
237700208	3892P100	3/8	204,00				20									100													
237700307	1292P100	1/2	204,00				20									100													
237700406	1292P200	1/2	218,00							40											200								
237700505	1292P320	1/2	280,00								60												320						
237700604	3492P500	3/4	505,00													100									500				

€ 29,50



ZIJSNIJTANG

Order nr.		109740209
Orig. nr.		MB441-6T
Lengte	mm	155
Capaciteit pianodraad	mm	1,6
Capaciteit staaldraad	mm	2,0
Prijs	€	29,50

Vanaf
€ 30,50



EXTRA-ZWARE ZIJKNIPTANG VOOR HARDE STAALDRAAD

Order nr.		109750109	109750208
Orig. nr.		MB442-6T	MB442-8T
Lengte	mm	160	200
Capaciteit pianodraad	mm	2	2,5
Capaciteit staaldraad	mm	2,5	3,0
Capaciteit ijzerdraad	mm	3,8	4,0
Prijs	€	30,50	35,50

€ 33,50



UNIVERSELE WATERPOMPTANG, DIN 8976

Order nr.		74170101
Orig. nr.		MB481-10
Lengte	mm	250
Capaciteit	mm	45
Prijs	€	33,50

€ 36,90



UNIVERSELE WATERPOMPTANG, DIN 8976

Order nr.		109420208
Orig. nr.		MB481-10T
Lengte	mm	250
Capaciteit	mm	3-38
Prijs	€	36,90

Vanaf
€ 18,50



GRIPTANG MET GEBOGEN BEKKEN

- Met knipfunctie
- Zelfsluitend en éénhandsmechanisme voor eenvoudige bediening
- De moer op de instelknop vergemakkelijkt herhalingsstaken
- Chroom vanadium staal

Order nr.	Orig. nr.	Lengte mm	Capaciteit mm	Prijs €
74250036	401-4	100	25	18,50
74250044	401-5	125	28	22,90
74250051	401-7	175	38	24,90
74250101	401-10	250	47	26,90
74250200	401-12	300	50	38,50

€ 59,90

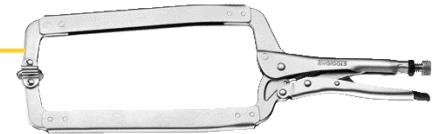

C-GRIPTANG MET KANTELPUNTEN

- Zelfsluitend en éénhandsmechanisme voor eenvoudige bediening
- De moer op de instelknop vergemakkelijkt herhalingsstaken
- Chroom vanadium staal

Order nr.		186650363
Orig. nr.		418SP
Lengte	mm	460
Capaciteit	mm	230
Bek diepte	mm	240
Prijs	€	59,90

Vanaf
€ 33,50



BUIZENTANG

- Robuust aluminium uitvoering
- Licht gewicht

Order nr.	Orig. nr.	Lengte mm	Capaciteit mm	Max pijpdiameter inch	Prijs €
112390121	PWC12	310	43	12	33,50
112390122	PWC14	320	50	14	41,90
112390123	PWC18	370	60	18	57,90
112390124	PWC24	390	76	24	84,90
112390125	PWC36	560	102	36	144,00

€ 36,90



AUTOMATISCHE KRIMPTANG

- Voor geïsoleerde en niet-geïsoleerde kabelschoenen, 24-10 AWG
- Kabelstrip en -knipfunctie met micro instelknop voor kabels, 30-8 AWG

Order nr.		186680104
Orig. nr.		CP60
Prijs	€	36,90



€ 33,50



9-DELIGE IMBUSSLEUTELSET MET BOLKOP

- Chroom vanadium staal

Order nr.		112260104	112260203
Orig. nr.		1479MM	1479AF
Maat	mm	1,5 - 2 - 2,5 - 3 4 - 5 - 6 - 8 - 10	-
Maat	Inch	-	5/64 - 3/32 - 1/8 5/32 - 3/16 - 7/32 1/4 - 5/16 - 3/8
Prijs	€	33,50	33,50



€ 35,50



9-DELIGE EXTRA KRACHTIGE STIFTSLEUTELSET MET BOLKOP, 1,5 - 10 MM

- Chroom molybdenum staal
- Maat op elke sleutel gemarkeerd

Order nr.		231760109
Orig. nr.		1499MM
Maat	mm	1,5 - 2 - 2,5 - 3 4 - 5 - 6 - 8 - 10
Prijs	€	35,50



€ 23,90



SET VAN 7 STIFTSLEUTELS MET BOLKOP 2,5 - 10 MM

- Chroom vanadium staal
- Zwart gefosfateerd

Order nr.		109550103
Orig. nr.		1475
Maat	mm	2,5 - 3 - 4 - 5 - 6 - 8 - 10
Prijs	€	23,90



€ 40,90

9-DELIGE TORX-SLEUTELSET MET BOLKOP VAN TX8 TOT TX40

- Chroom vanadium staal
- Zwart gefosfateerd

Order nr.		116600107
Orig. nr.		1479TX
Maat	mm	8 - 9 - 10 - 15 - 20 - 25 - 27 - 30 - 40
Prijs	€	40,90

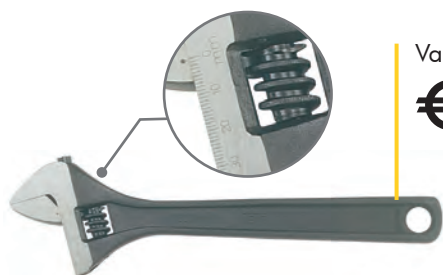

Vanaf
€ 24,90

SCHROEFSLEUTEL

- Chroom vanadium staal

Order nr.	Orig. nr.	Capaciteit mm	Lengte mm	Prijs €
105870059	4001	17	100	24,90
105870109	4002	24	150	26,90
105870208	4003	28	200	33,50
105870307	4004	33	250	40,90
105870406	4005	38	300	50,90
105870505	4006	50	375	89,50
105870604	4007	60	450	148,00
105870703	4008	70	600	210,00



Vanaf
€ 57,90

MONTAGE RATELRINGSLEUTEL

- Chroom vanadium staal

Order nr.		122390622	122390624	245200308
Orig. nr.		PGW1924	PGW2430	PGW2730
Maat	mm	19 x 24	24 x 30	27 x 30
Lengte	mm	315	366	500
Breedte ring	mm	42	65	65
Hoogte ring	mm	50	63	63
Prijs	€	57,90	77,50	83,50



STEEKRINGSLEUTEL

- Uitvoering DIN 3113A - ISO 3319
- Varm ISO 7738
- Chroom vanadium staal
- Matverchroomd
- Identieke maten aan beide uiteinden
- Hellingshoek ringkant 15°

Vanaf
€ 8,96



RATELSTEEKRINGSLEUTEL

- Chroom vanadium staal

Vanaf
€ 22,90

Order nr.	Orig. nr.	Maat mm	Lengte mm	Prijs €
72671001	600515	15	190	8,96
72671100	600516	16	200	9,97
72671209	600517	17	210	10,90
72671308	600518	18	220	12,90
72671407	600519	19	230	12,90
72671506	600520	20	240	14,90
72671605	600521	21	250	15,90
72671704	600522	22	260	16,90
72671803	600523	23	270	19,90
72671902	600524	24	280	19,90
72672009	600525	25	290	22,90
72672108	600526	26	300	23,90
72672207	600527	27	310	26,90
72672306	600528	28	320	26,90
72672405	600529	29	330	28,50
72672504	600530	30	340	33,50
72672603	600532	32	360	38,50
72672652	600533	33	380	45,50
72672686	600534	34	380	41,90
72672702	600536	36	410	58,90
72672751	600538	38	430	63,90
72672801	600541	41	460	75,50
72672850	600546	46	500	94,50
72672900	600550	50	540	116,00
72672926	600555	55	560	225,00

Order nr.	Orig. nr.	Maat mm	Lengte mm	Prijs €
109720102	600508R	8	140	22,90
109720201	600509R	9	150	26,90
109720300	600510R	10	159	23,90
109720409	600511R	11	165	28,50
109720508	600512R	12	172	28,50
109720607	600513R	13	178	29,50
109720706	600514R	14	191	30,50
109720805	600515R	15	200	32,50
109720904	600516R	16	208	38,50
109721001	600517R	17	226	36,90
109721100	600518R	18	237	40,90
109721209	600519R	19	248	38,50
109721308	600522R	22	290	50,90
109721407	600524R	24	323	62,50
109721506	600527R	27	359	94,50
109721605	600530R	30	403	108,00
109721704	600532R	32	425	129,00



€ 190,00

STEEKRINGSLEUTEL SET VAN 6 TOT 32MM

- 21 stuks
- Chroom vanadium staal
- Hellingshoek ringkant 15°

Order nr.	185830205
Orig. nr.	6521
Prijs	€ 190,00

Vanaf
€ 175,00

SET VAN 8 RATELSTEEKRINGSLEUTELS 8 - 19 MM

- Identieke maten aan beide kanten van de sleutel
- Model zonder omschakelknop
- Platte sleutel
- Geleverd in een rotas



Order nr.	Orig. nr.	Aantal stuks	Ratel-steekringsleutels	Prijs
167160100	6508RSMM	8	8 - 10 - 11 - 12 - 13 - 14 - 17 - 19	€ 175,00
167160209	6512RSMM	12	8 - 9 - 10 - 11 - 12 - 13 - 14 - 15 - 16 - 17 - 18 - 19	€ 178,00

Vanaf
€ 45,50



SLAGRINGSLEUTEL

- DIN3126
- Chroom molybdenum

Order nr.	Orig. nr.	Maat mm	Lengte mm	Prijs €
160750402	903032	32	190	45,50
160750501	903036	36	205	50,90
160750808	903046	46	240	79,50

Vanaf
€ 33,50



SLAGSTEEKSLEUTEL

- DIN3126
- Chroom molybdenum

Order nr.	Orig. nr.	Maat mm	Lengte mm	Prijs €
160740106	902024	24	178	33,50
160740403	902032	32	190	41,90
160740502	902036	36	214	52,50
160740700	902041	41	233	62,50
160741005	902055	55	295	111,00

SET VAN 6 MINI-SCHROEVENDRAAIERS PLAT EN PH

€ 19,90



	Order nr.	68940105
	Orig. nr.	MDM706
	Schroevendraaiers Plat	mm 2x40 - 2,4x40 - 3x40
	Schroevendraaiers PH	00 - 0 - 1
	Afmetingen (l x b x h)	mm 28 x 120 x 158
	Prijs	€ 19,90

8-DELIGE LANGE BITSEN SET

€ 28,50



	Order nr.	172280109
	Orig. nr.	TM708
	Schroevendraaiers Plat	mm 2 - 3 - 4
	Schroevendraaiers PH	0 - 1
	Schroevendraaiers PZ	0 - 1
	Schroevendraaiers TX	5 - 6 - 7 - 8 - 9 - 10
	Prijs	€ 28,50

6-DELIGE SCHROEVENDRAAIERSSET PLAT, POZIDRIV EN PHILIPS

€ 39,90



	Order nr.	178200101
	Orig. nr.	MD906N
	Schroevendraaiers plat	mm 0,6x3,5 - 75 / 1,0x5,5 - 150
	Schroevendraaiers PH	1x75 - 2x100
	Schroevendraaiers PZ	1x75 - 2x100
	Prijs	€ 39,90

10-DELIGE SCHROEVENDRAAIERSSET PLAT, PZ EN PH

€ 67,50



	Order nr.	185880101
	Orig. nr.	MD910N
	Schroevendraaiers Plat	mm 3,0x100 - 5,5x75 - 5,5x150 - 6,5x150
	Schroevendraaiers PH	0x75 - 1x75 - 2x100
	Schroevendraaiers PZ	1x75 - 2x100
	Schroevendraaiers Plat 1000 volt	mm 3,0x100
	Prijs	€ 67,50

INFO



De schacht van de geïsoleerde schroevendraaiers is bedekt met 2 verschillende kleuren, om snel op te merken dat de isolatie beschadigd is.

6-DELIGE PLATTE EN PHILIPS SCHROEVENDRAAIERSSET

€ 39,90



	Order nr.	178200309
	Orig. nr.	MDV906N
	Schroevendraaiers Plat	mm 0,4x2,5x75 - 0,5x3,0x100 - 0,8x4,0x100 - 1,0x5,5x125
	Schroevendraaiers PH	1(x80) - 2(x100)
	Prijs	€ 39,90

18-DELIGE GEÏSOLEERDE GEREEDSCHAPSSET

€ 244,00



- 13 schroevendraaiers
- 5 tangen

	Order nr.	178700100
	Orig. nr.	TV18N
	Combinatietangen	mm 200
	Platte bektangen	mm 200
	Striptangen	mm 180
	Zijkniptangen	mm 150 + 200
	Platte schroevendraaiers	mm 2,5 - 3,0 - 4,0 - 5,5 - 6,5
	Schroevendraaiers PH	0 - 1 - 2 - 3
	Schroevendraaiers PZ	0 - 1 - 2 - 3
	Gewicht	kg 4,70
	Prijs	€ 244,00

Vanaf
€ 39,90



SPANVIJS MET 90° KNIKBARE HENDEL

Order nr.	Orig. nr.	Maat mm	Klemkracht kg	Prijs €
128370103	CMF16T	160 x 80	250	39,90
128370202	CMF20T	200 x 100	400	48,90
128370301	CMF25T	250 x 120	550	57,90
128370400	CMF30T	300 x 140	650	71,50
128370509	CMF35T	300 x 100	400	71,50

Vanaf
€ 33,50



SPANVIJS MET T-VORMIGE HENDEL

Order nr.	Orig. nr.	Maat mm	Klemkracht kg	Prijs €
128360104	CMF16	160 x 80	250	33,50
128360203	CMF20	200 x 100	400	48,90
128360302	CMF25	250 x 120	550	52,50
128360401	CMF30	300 x 140	650	66,50
128360500	CMF35	300 x 120	750	66,50
722174000	EHG40CS	400 x 175	700	92,50
722175000	EHSG50CS	500 x 120	750	80,90
722176000	EHG60CS	600 x 175	700	97,90

€ 37,90

SET VAN 6 DOORSLAGEN

Order nr.	Orig. nr.	Lengte mm	Diameter top mm	Prijs €
69110104	PPS06	150	3 - 4 - 5 - 6 - 7 - 8	37,90



€ 92,50

10-DELIGE BEITEL EN DOORSLAGENSET

Order nr.	Orig. nr.	Top diameter doorslagen mm	Breedte beitels mm	Punt diameter centerdoorslag mm	Prijs €
199810102	WRPC10	3 - 4 - 5 - 6 - 7 - 8	18 - 25	5	92,50



KOEVOET

Order nr.	Orig. nr.	Lengte mm	Prijs €
116980103	PB12	300	24,90
116980202	PB16	400	33,50
116980301	PB20	500	53,50



Vanaf
€ 24,90

SET VAN 3 KOEVOETEN

Order nr.	Orig. nr.	Lengte mm	Prijs €
100690106	TTXPB3	300 - 400 - 500	77,90



€ 77,90

BOUTENSCHAREN

- Geharde snijkanten (HRC55-60)
- Snijhoek 30°
- Zelfcenterende instelling van de messen dankzij de centerbout
- Robuuste uitvoering met 2 buisvormige hendels met rubber handgreep

Order nr.	Orig. nr.	Lengte mm	Capaciteit	Prijs €
101900108	BC414	350	7mm (HRC15) of 4mm (HRC40)	41,90
101900306	BC424	600	10mm (HRC15) of 6mm (HRC40)	63,90
101900405	BC430	750	13mm (HRC15) of 7mm (HRC40)	88,90
101900504	BC436	900	16mm (HRC15) of 8mm (HRC40)	106,00

Vanaf
€ 34,50



Vanaf
€ 148,00

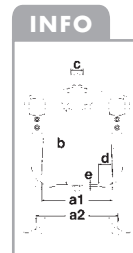

UNIVERSELE POULIETREKKER 3-ARMIG, BINNEN EN BUITENTREKKER

Order nr.	Orig. nr.	Diepte klemming (b) mm	Interne klemming (a1) mm	Externe klemming (a2) mm	Prijs €
178770103	SP31410	97	90	133	148,00
178770202	SP31810	97	130	170	155,00
178770301	SP32215	150	160	211	219,00
178770400	SP32615	150	205	261	230,00
178770509	SP33320	205	252	327	344,00



€ 845,00

5-DELIGE SET POULIETREKKERS

Order nr.	Orig. nr.	Prijs €
144740107	DIS-SP05 SP1410 - SP1810 - SP2215 - SP2615 - SP3320	845,00

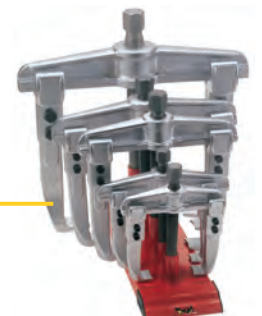



KLASSIEKE RIVETEERTANG VOOR BLINDKLINKNAGELS

Order nr.	727817020	
Orig. nr.	RITC711	
Capaciteit blindklinknagels in aluminium	mm	2,4 - 3,2 - 4,0 - 4,8
Prijs	€	18,50



RIVETEERTANG MET 360° DRAAIBARE KOP VOOR BLINDKLINKNAGELS

Order nr.	727819010	
Orig. nr.	RITC901KN	
Capaciteit blindklinknagels in aluminium	mm	2,4 - 3,2 - 4,0 - 4,8
Prijs	€	32,50



COMBINATIE RIVETEERTANG 3 IN 1 MET 360° DRAAIBARE KOP

Order nr.	727819090	
Orig. nr.	RITC909G	
Capaciteit blindklinknagels in aluminium	mm	2,4 - 3,2 - 4,0 - 4,8
Capaciteit blindklinkmoeren in aluminium	M	4 - 5 - 6
Capaciteit blindklinkbouten in aluminium	M	4 - 5 - 6
Prijs	€	58,90

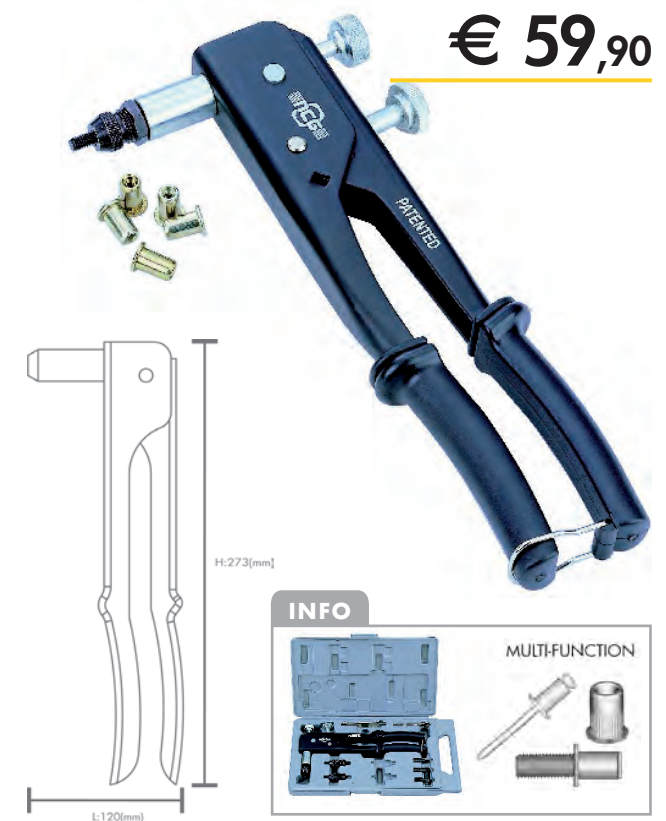

COMBINATIE RIVETEERTANG 2 IN 1

Order nr.	727817100	
Orig. nr.	RITC920	
Capaciteit blindklinkmoeren in aluminium	M	4 - 5 - 6
Capaciteit blindklinkbouten in aluminium	M	4 - 5 - 6
Prijs	€	59,90

ACCORDEON-TYPE RIVETEERTANG VOOR BLINDKLINKNAGELS

- Het accordeon-systeem garandeert een soepele krachtoverbrenging
- Aluminium lichaam met stalen handgreep met stalen onderdelen
- Voor klinknagels van 3,2 - 4,0 - 4,8 - 6,4 mm voor alle materialen

Order nr.		727815010
Orig. nr.		RITC501
Capaciteit blindklinknagels in aluminium	mm	3,2 - 4,0 - 4,8 - 6,4
Capaciteit blindklinknagels in RVS	mm	3,2 - 4,0 - 4,8
Prijs	€	55,50

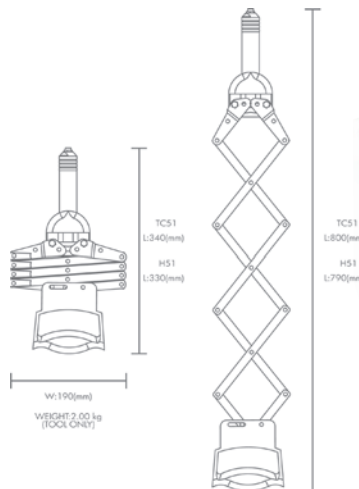

€ 55,50



COMBINATIE RIVETEERTANG 3 IN 1

INFO



MULTI-FUNCTION

Order nr.		727819700
Orig. nr.		RITC970
Capaciteit blindklinknagels in aluminium	mm	3,2 - 4,0 - 4,8 - 6,4
Capaciteit blindklinkmoeren in aluminium	M	4 - 5 - 6 - 8 - 10
Capaciteit blindklinkbouten in aluminium	M	4 - 5 - 6 - 8
Capaciteit blindklinknagels in RVS	mm	3,2 - 4,0 - 4,8
Capaciteit blindklinkmoeren RVS	M	4 - 5 - 6
Prijs	€	124,00

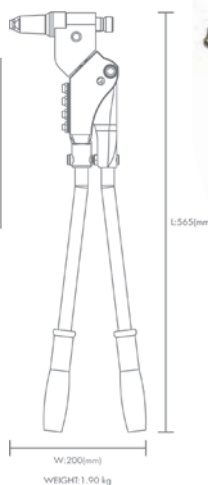

€ 124,00



EXTRA ZWARE COMBINATIE RIVETEERTANG 3 IN 1

- De openklapbare hendels garanderen een perfecte krachtoverbrenging en eveneens een compacte opbergmogelijkheid eenmaal ingeklapt
- Gebreveteerd model
- Aluminium lichaam met stalen handgreep
- Geleverd in een handige kunststof opbergkoffer

€ 116,00

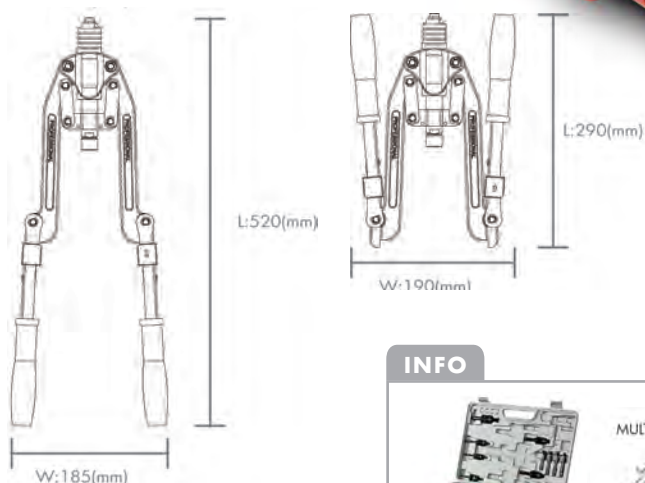

INFO



MULTI-FUNCTION

Order nr.		727819500
Orig. nr.		RITC950
Capaciteit blindklinknagels in aluminium	mm	3,2 - 4,0 - 4,8 - 6,4
Capaciteit blindklinkmoeren in aluminium	M	4 - 5 - 6 - 8 - 10 - 12
Capaciteit blindklinkbouten in aluminium	M	4 - 5 - 6 - 8
Capaciteit blindklinknagels in RVS	mm	3,2 - 4,0 - 4,8
Capaciteit blindklinkmoeren RVS	M	4 - 5 - 6
Prijs	€	116,00



€ 244,00

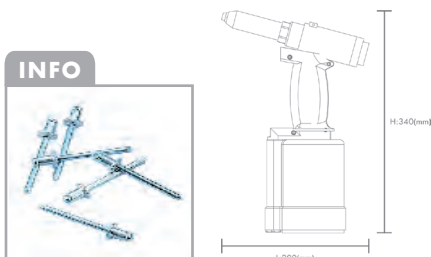

PNEUMATISCHE RIVETEERTANG VOOR BLINDKLINKNAGELS

Order nr.		727816400
Orig. nr.		RITC640
Luchtverbruik/klinknagel	l	0,9
Werkdruk	bar	6 - 8
Koers	mm	19
Capaciteit blindklinknagels in aluminium	mm	3,2 - 4,0 - 4,8 - 6,4
Prijs	€	244,00



€ 192,00

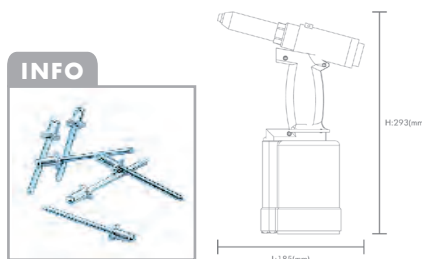

PNEUMATISCHE RIVETEERTANG VOOR BLINDKLINKNAGELS

Order nr.		727814800
Orig. nr.		RITC480
Luchtverbruik/klinknagel	l	0,8
Werkdruk	bar	5,5 - 7
Koers	mm	16
Capaciteit blindklinknagels in aluminium	mm	2,4 - 3,2 - 4,0 - 4,8
Prijs	€	192,00



€ 307,00

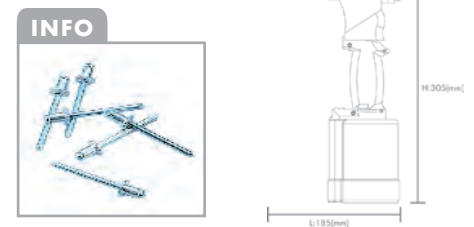

PNEUMATISCHE RIVETEERTANG VOOR BLINDKLINKNAGELS MET 360° DRAAIENDE KOP

- Seriematig werk

Order nr.		727814810
Orig. nr.		RITC480S
Luchtverbruik/klinknagel	l	0,8
Werkdruk	bar	6 - 8
Koers	mm	16
Blindklinknagels in aluminium	mm	2,4 - 3,2 - 4,0 - 4,8
Kracht	kN	9,6
Prijs	€	307,00

Vanaf

€ 24,90



VERZINKTE BLINDKLINKMOEREN

- Materiaalsterkte : 8.8
- Kunnen bevestigd worden met onze tangen uit het gamma NCG
- 100 stuks per doos

Order nr.	Maat	Diameter mm	Boor mm	Plaatdikte mm	Prijs €
747801004	M4	5,9	6	0,5 - 3,0	30,90
747801005	M5	6,9	7	0,3 - 3,0	36,90
747801006	M6	8,9	9	0,3 - 3,0	36,90
747801008	M8	10,9	11	0,5 - 3,0	24,90
747801010	M10	11,9	12	0,5 - 3,0	30,90

Vanaf

€ 33,50



VERZINKTE STALEN BLINDKLINKBOUTEN

- Materiaalsterkte : 8.8
- 25 stuks per doos

Order nr.	Type	Maat	Boor mm	Plaatdikte mm	Prijs €
747802050	BKB	M5	6,6	0,5 - 2,0	33,50
747802060	BKB	M6	7,8	0,5 - 2,5	36,90

Vanaf

€ 9,57



MULTIGRIP BLINDKLINKNAGELS ALUMINIUM

- Breed klembereik, waardoor de voorboring minder exact dient te zijn
- Aluminium zorgt voor een betere afdichting

Order nr.	Maat mm	Verpakkingseenheid (VE)	Prijs €
747809320	3,2x10	200	15,90
747809408	4,0x8	200	16,90
747809410	4,0x10	200	19,50
747809412	4,0x12	100	9,57
747809481	4,8x10	100	12,90
747809482	4,8x12	100	19,50

BLINDKLINKNAGELS & BLINDKLINKMOEREN

NU MOEITeloos MET
UW ACCU-BOORMACHINE



Bekijk de video op
www.vynckier.biz

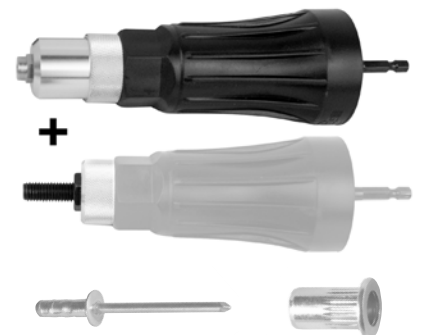
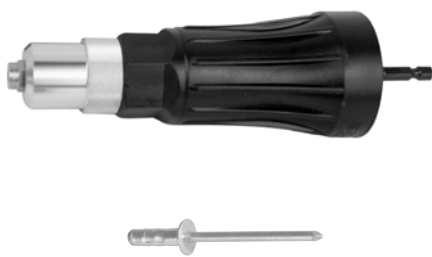

OPZETSTUK VOOR BLINDKLINKNAGELS

Order nr.	727819720
Orig. nr.	DAF01R
Capaciteit blindklinknagels in aluminium	mm 3,2 - 6,4
Capaciteit blindklinknagels RVS	mm 3,2 - 4,8
Prijs	€ 71,90

OPZETSTUK VOOR BLINDKLINKMOEREN

Order nr.	727819731
Orig. nr.	DAF02B
Capaciteit blindklinkmoeren in aluminium	M M4 - M10
Capaciteit blindklinkmoeren RVS	M M4 - M6
Prijs	€ 82,50

OPZETSTUK 2 IN 1 VOOR BLINDKLINKNAGELS EN -MOEREN

Order nr.	727819742
Orig. nr.	DAF03RB
Capaciteit blindklinknagels in aluminium	mm 3,2 - 6,4
Capaciteit blindklinkmoeren in aluminium	M M4 - M10
Capaciteit blindklinkmoeren RVS	M M4 - M6
Capaciteit blindklinknagels RVS	mm 3,2 - 4,8
Prijs	€ 98,90

Vanaf
€ 101,00



€ 74,90



ASSORTIMENT BLINDNIETMOEREN EN/OF -BOUTEN

Order nr.	747804001	747805001
Orig. nr.	RISET400	RISET500
Aantal blindklinkmoeren M4	100	100
Aantal blindklinkmoeren M5	100	100
Aantal blindklinkmoeren M6	100	100
Aantal blindklinkmoeren M8	50	50
Aantal blindklinkmoeren M10	50	50
Aantal blindklinkbouten M4	0	25
Aantal blindklinkbouten M5	0	25
Aantal blindklinkbouten M6	0	25
Aantal blindklinkbouten M8	0	25
Prijs	€ 101,00	180,00

ASSORTIMENT BLINKLINKNAGELS

Order nr.	747809001
Orig. nr.	RISET900
Aantal blindklinknagels 3,2 x 10mm	200
Aantal blindklinknagels 4,0 x 8mm	200
Aantal blindklinknagels 4,0 x 10mm	200
Aantal blindklinknagels 4,0 x 12mm	100
Aantal blindklinknagels 4,8 x 10mm	100
Aantal blindklinknagels 4,8 x 12mm	100
Prijs	€ 74,90

€ 27,90



**LED ZAKLAMP
180 + 170 LUMEN**

- Bovenaan 1 LED lamp 170 lumen
- Vooraan 4 LED lampen 180 lumen
- Opladen via micro-USB laadpoort, lader inbegrepen
- Geleverd in een display van 12 stuks

€ 41,90



**INSPECTIELAMP
500+80 LUMEN**

- Met smalle, lange hals 17 x 9 x 130 mm laat toe om diep in smalle openingen bij te lichten, zonder storende schaduwen
- Magnetische basis en stalen ophanghaak
- Oplaadbare batterij Li-ion 2500 mAh - 3,7 V, geleverd met 230 V oplader

€ 46,90



INFO

Met 230 V lader

€ 26,90



Comfortabele hoofdband

Belichtingsbereik van 15 meter

180° instelbare lichtbundel

ON/OFF SENSOR

3 STANDEN / MODES

100% 50% Flash

LED HANDLAMP 500+170 LUMEN

300 LUMEN HOOFDLAMP MET HERLAADBARE BATTERIJ

- Sensor voor **handsfree in- en uitschakelen**
- 2000 mAh lithium batterij met hoge prestatie
- IP44 waterdicht

	1	2	3	4
Order nr.	801106023	801106024	801106010	801106028
Orig. nr.	WL0030S	WL0016F	WL0010S	HL300
Lichtsterkte	180 + 170	500 + 80	500+170	300-150
Autonomie	3	3	3,5	3
Lader	USB-kabel	ja	ja	USB-kabel
Afmetingen (l x b x h)	mm 36 x 20 x 175	45 x 35 x 320	60 x 35 x 205	80 x 30 x 50
Min. bestelhoeveelheid	12	10	10	10
Prijs/VE	€ 27,90	41,90	46,90	26,90

LED HANDLAMP 220 LUMEN

- Herlaadbare 3,7 V 1800 mAh Lithium batterij met micro-USB laadpoort (lader niet inbegrepen)

Order nr.		801106070
Orig. nr.		WL220
Lichtsterkte	lumen	220
Autonomie	u	3
Oplaadtijd	u	3
Min. bestelhoeveelheid		12
Prijs/Stuk	€	27,90

€ 27,90



Kantelbaar



LED STRIPLAMP 2000 LUMEN

- Ideale verlichting voor bureau, werkbank, atelier, bestelwagens, boven machines, autoliften ...
- Beschikbaar op 230 V en op 12 V
- Magnetische scharnieren meegeleverd



Vanaf

€ 62,50

Order nr.		801106048	801106055
Orig. nr.		LL20012	LL200230
Capaciteit	lumen	2.000	2.000
Spanning	V	12	230
Lengte	mm	1.000	1.000
Afmetingen (l x b x h)	mm	1.000 x 30 x 30	1.000 x 30 x 30
Prijs	€	62,50	72,50

LED WERKLAMP

- Spatwaterdichte en zeer robuuste allround basisverlichting in onbreekbaar PE en aluminium
- Kan doorgelust worden: meerdere lampen kunnen aaneengeschakeld worden
- 3 bevestigingsmogelijkheden: magneet, voet en handvat (hangen)

INFO

Kabel 3 x 1,5 mm²



Order nr.		105270682
Orig. nr.		VWAB50
Lichtsterkte	lumen	5000
LED vermogen	W	50
Kabel type		H07RNF
Lengte kabel	m	5 + 1
IP		54
Afmetingen (l x b x h)	mm	340 x 80 x 340
Prijs	€	114,00



€ 114,00

90° kantelbare lamp



BOUWLAMPEN

6500 Kelvin daglicht



€ 27,00

Plooibare voet

1,5 meter

PLOOIBARE BOUWLAMP

- Solide en duurzaam
- Aluminium behuizing en versterkt glas
- Kantelbaar
- IP65 - geschikt voor zware werk

Order nr.		105272010
Orig. nr.		LCP50
LED vermogen	W	50
Lichtsterkte	Lumen	4.500
Lichtkleur	K	6.500
Afmetingen (l x b x h)	mm	280 x 180 x 300
Prijs	€	27,00



€ 31,00



€ 49,00



€ 94,00

STABIELE BOUWLAMP

- Solide en duurzaam
- Aluminium behuizing en versterkt glas
- Kantelbaar
- IP65 - geschikt voor zware werk

Order nr.		1	2	3
Orig. nr.		105272021	105272032	105272044
LED vermogen	W	LCS30	LCS50	LCS80
Lichtsterkte	Lumen	30	50	80
Lichtkleur	K	3.000	5.000	8.000
Afmetingen (l x b x h)	mm	6.500	6.500	6.500
Prijs	€	325 x 185 x 345	350 x 185 x 395	405 x 235 x 457
		31,00	49,00	94,00

Vanaf
€ 62,00



STABIELE BOUWLAMP MET 2 STOPCONTACTEN

- Solide en duurzaam
- Aluminium behuizing en versterkt glas
- Kantelbaar
- IP65 - geschikt voor zware werk

Order nr.		105272034	105272046
Orig. nr.		LCS50P	LCS80P
LED vermogen	W	50	80
Lichtsterkte	Lumen	5.000	8.000
Lichtkleur	K	6.500	6.500
Afmetingen (l x b x h)	mm	350 x 185 x 395	405 x 235 x 457
Prijs	€	62,00	107,00

+ 2 stopcontacten aan de achterkant

ACCESSOIRES



STATIEF VOOR LCS LAMPEN

Order nr.		105272062
Orig. nr.		LCSTRI
Prijs	€	31,90



WERKLAMP MET MAGNETISCHE VOET

- Valbestendige aluminiumbehuizing en polycarbonaat lens
- Kantelbaar op voet, met krachtige magneet
- Impactbestendig en IP54 spatwaterbestendig, veiligheidsklasse II

INFO

+ De LI modellen werken zowel met de accu, als ook via de meegeleverde 230 V kabel



Via de gewone USB uitgang kan de accu als powerbank worden gebruikt voor smartphones...

		1	2	3	4
Order nr.		105270686	105270687	105270688	105270689
Orig. nr.		WFL30	WFL50	WFL30LI	WFL50LI
Met stekker	V	230	230	230	230
Lichtsterkte	lumen	2.800	4.500	2.800	4.500
LED vermogen	W	30	50	30	50
Batterijen	mAh	-	-	8.800	8.800
Autonomie	u	-	-	3 - 6	3 - 6
Opladtid	u	-	-	3	3
Gewicht	kg	2,00	2,00	2,00	2,00
Prijs	€	73,90	94,90	134,00	153,00

OOK BESCHIKBAAR OP STATIEF



		5	6
Order nr.		105270692	105270695
Orig. nr.		WFL50S	WFL50LIS
Lichtsterkte	lumen	4.500	4.500
LED vermogen	W	50	50
Batterij		nee	ja
Prijs	€	143,00	211,00

OCTOPUS-LED WERKLAMP 360°



6 kantelbare LED modules van 33.5 W



Opklappen voor transport



		7	8
Order nr.		105270697	105270700
Orig. nr.		WFL2X50S	WFL2X50LIS
Lichtsterkte	lumen	2 x 4.500	2 x 4.500
LED vermogen	W	2x50	50
Batterij		nee	ja
Prijs	€	237,00	379,00

Order nr.		105270708
Orig. nr.		WTA200S
Lichtsterkte	lumen	20.000
LED vermogen	W	6x33,5
Lengte kabel	m	10
Gewicht	kg	10,00
Afmetingen (l x b x h)	mm	800 x 800 x 3.400
Prijs	€	493,00



€ 493,00



Max. display 9.999
€ 28,90
~~€ 40,90~~

1

PROMO ✓

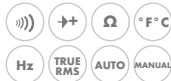

**HANDPALMSIZE
 DIGITALE MULTIMETER
 CAT III 600 V / CAT II 1000 V**

- Voor het meten van:
 - Spanning - DC/AC voltage
 - Weerstand - Ohm
 - Frequentie - Hertz
 - Capaciteit
 - Arbeidscyclus
 - Temperatuur °C/ °F
- Continuïteitstest
- Diode-test
- NCV - contactloze spanningsdetectie
- Handmatige en automatische bereikinstelling met True RMS
- Automatische instelling
- Updatesnelheid 3 keer/seconde
- Opslaan van gegevens, auto/off
- Geleverd met meetkabels, holster en steunklep, handleiding



PROMO ✓

€ 3,50
~~€ 5,50~~

TESTKABELS MULTIMETER 700 MM

Order nr.	195330100
Orig. nr.	ETCAB70
Prijs	€ 5,50
Promoprijs	€ 3,50



Max. display 19.999
€ 39,90
~~€ 60,90~~

2

PROMO ✓

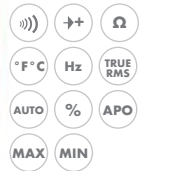

**DIGITALE MULTIMETER
 CAT IV 600 V / CAT III 1000 V**

- Voor het meten van:
 - Spanning - DC/AC voltage
 - Weerstand - Ohm
 - Frequentie - Hertz
 - Capaciteit
 - Arbeidscyclus
 - Temperatuur °C/ °F
- Continuïteitstest
- Diode-test
- NCV - contactloze spanningsdetectie
- Handmatige en automatische bereikinstelling met True RMS
- Automatische instelling
- Updatesnelheid 3 keer / seconde
- Automatische uitschakeling
- Opslaan van gegevens, auto/off
- Geleverd met meetkabels, temperatuursonde, holster en steunklep, handleiding



PROMO ✓

€ 15,50
~~€ 26,90~~

SCHUIFMAAT WERKPLAATSTAAL

Order nr.	855010000
Orig. nr.	CAL150C
Prijs	€ 26,90
Promoprijs	€ 15,50



€ 49,90
~~€ 76,50~~

3

PROMO ✓

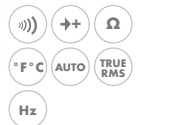

**MULTIMETER TANG
 CAT IV 600 V**

- Voor het meten van:
 - Spanning - DC/AC voltage
 - Weerstand - Ohm
 - Frequentie - Hertz
 - Capaciteit
 - Arbeidscyclus
 - Temperatuur °C/ °F
- Continuïteitstest
- Diode-test
- Handmatige en automatische bereikinstelling met True RMS
- Automatische instelling
- Updatesnelheid 3 keer / seconde
- Opslaan van gegevens, auto/off
- Geleverd met holster en handleiding



PROMO ✓

€ 21,90
~~€ 27,50~~

SCHUIFMAAT RVS MONOBLOCK

Order nr.	855010010
Orig. nr.	CAL150S
Prijs	€ 27,50
Promoprijs	€ 21,90



PROMO ✓

€ 24,90
~~€ 53,50~~

DIGITALE SCHUIFMAAT

Order nr.	855010100
Orig. nr.	CAL150DI
Prijs	€ 53,50
Promoprijs	€ 24,90

	1	2	3
Order nr.	195330000	195330001	195330004
Orig. nr.	MWM100	MWM200	MWM1200
AC spanning	V 999,9m - 999,9	1,9m - 750	600m - 750
DC spanning	V 999,9m - 999,9	1,9m - 1.000	600m - 1.000
AC stroomsterkte	A 99,9µ - 999,9m	199,9µ - 19,9m	600µ - 1.200m
DC stroomsterkte	A 99,9µ - 999,9m	199,9µ - 19,9m	600µ - 1.200m
Weerstand	Ω 99,99 - 99,99M	199,9 - 199,9M	199,9 - 199,9M
Capaciteit	F 9,9 - 9,99m	9,9 - 9,99m	600 - 60m
Frequentie	Hz 99,9 - 9,9M	99,9 - 9,9M	9,9n - 9,9M
Arbeidscyclus	% 1 - 99	1 - 99	1 - 99
Temperatuur	°C -20 - 1.000	-20 - 1.000	-20 - 1.000
Prijs	€ 40,90	60,90	76,50
Promoprijs	€ 28,90	39,90	49,90



Max. display 3.999

Manuele instelling

Zakformaat

DIGITALE POCKET MULTIMETER CAT II 600 V

- Voor het meten van:
 - Spanning - DC/AC Voltage
 - Weerstand - Ohm
 - Frequentie - Hertz
 - Capaciteit
- Diode test, continuïteitstest met zoemer
- Opslaan van gegevens, auto off na 15 minuten
- Geleverd met meetkabels, batterij 3V (CR2032), holster, steunklep en handleiding

€ 55,50

Order nr.		198650103
Orig. nr.		LIMIT10
AC spanning	V	4 - 600
DC spanning	V	4m - 600
Weerstand	Ω	400 - 40M
Frequentie	Hz	99,9 - 99,9K
Capaciteit	F	4μ - 100μ
Prijs	€	55,50

PROMO ✓

€ 72,50
~~€ 75,50~~

Max. display 1.999



Manuele instelling

DIGITALE MULTIMETER CAT III 1.000 V, 20 A

- Voor het meten van:
 - Spanning - DC/AC Voltage
 - Stroomsterkte - AC/DC Ampère
 - Weerstand - Ohm
 - Frequentie - Hertz
 - Capaciteit
 - Temperatuur
- Diode test, transistortest, continuïteitstest met zoemer
- Opslaan van gegevens
- Gefuseerd tot max. 20 A
- Geleverd met meetkabels, temperatuursonde tot max. 260°C, rubberen hoes, batterij 9V (6F22) en handleiding

Order nr.		190180109
Orig. nr.		LIMIT400
AC spanning	V	2 - 750
DC spanning	V	200m - 1.000
AC stroomsterkte	A	2m - 20
DC stroomsterkte	A	2m - 20
Weerstand	Ω	200 - 20M
Frequentie	Hz	2K - 20K
Capaciteit	F	2n - 20μ
Temperatuur	°C	-40 - 1.000
Prijs	€	75,50
Promoprijs	€	72,50

PROMO ✓

€ 91,50
~~€ 102,00~~

Max. display 1.999



DIGITALE MULTIMETER AUTOMOTIVE CAT II 1.000 V, 10 A

- Voor het meten van:
 - Spanning - DC/AC Voltage
 - Stroomsterkte - DC Ampère
 - Weerstand - Ohm
 - **Kam hoek en snelheid**
 - Capaciteit
- Groot display dat zelfs de juiste kabel aansluiting en het geselecteerde meetbereik toewijst
- Diode test, continuïteitstest met zoemer
- Opslaan van gegevens
- Gefuseerd tot max. 10 A
- Geleverd met meetkabels, rubberen hoes, batterij 9V (6F22) en handleiding

Order nr.		128580107
Orig. nr.		LIMIT500A
AC spanning	V	2 - 750
DC spanning	V	200m - 1.000
DC stroomsterkte	A	200m - 10
Weerstand	Ω	200 - 20M
Dwell	cyl	4 - 6 - 8
Tachymeter	cyl	4 - 6 - 8
Temperatuur	°C	-40 - 1.000
Prijs	€	102,00
Promoprijs	€	91,50

DIGITALE POCKET MULTIMETER CAT II 250V

- Voor het meten van:
 - Spanning - DC/AC Voltage
 - Stroomsterkte - DC Ampère
 - Weerstand - Ohm
 - Temperatuur
- Diode test, continuïteitstest met zoemer
- Opslaan van gegevens
- Gefuseerd tot max. 200 mA
- Geleverd met meetkabels, temperatuursonde tot max. 260°C, rubberen hoes, 2 batterijen 1,5V (AAA) en handleiding



PROMO ✓

€ 42,50
~~€ 50,90~~

Order nr.		128600111
Orig. nr.		LIMIT310
AC spanning	V	250
DC spanning	V	250
DC stroomsterkte	A	2.000mu - 10
Weerstand	Ω	200 - 20M
Temperatuur	°C	-40 - 1.000
Prijs	€	50,90
Promoprijs	€	42,50

PROMO ✓

€ 90,50
~~€ 92,90~~



DIGITALE MULTIMETER CAT II 1.000 V, 20 A

- Voor het meten van:
 - Spanning - DC/AC Voltage
 - Stroomsterkte - AC/DC Ampère
 - Weerstand - Ohm
 - Frequentie - Hertz
 - Capaciteit
 - Temperatuur
- Diode test, transistortest, continuïteitstest met zoemer
- Opslaan van gegevens
- Gefuseerd tot max. 20 A
- Geleverd met meetkabels, temperatuursonde tot max. 260°C, rubberen hoes, batterij 9V (6F22) en handleiding

Order nr.		128590106
Orig. nr.		LIMIT500
AC spanning	V	2 - 1.000
DC spanning	V	200m - 1.000
AC stroomsterkte	A	2m - 20
DC stroomsterkte	A	2m - 20
Weerstand	Ω	200 - 20M
Frequentie	Hz	2K - 20
Capaciteit	F	2n - 100μ
Temperatuur	°C	-40 - 1.000
Prijs	€	92,90
Promoprijs	€	90,50

€ 133,00

—€ 143,00—

PROMO ✓



DIGITALE MULTIMETER CAT III 1.000V, 10A

- Spanning - DC/AC voltage
- Stroomsterkte - AC/DC ampère
- Weerstand - Ohm en Frequentie - Herz
- Capaciteit
- Echte RMS voor zowel spanning als stroomsterkte bij het meten van niet-lineaire signalen
- Opslaan van gegevens
- Gefuseerd tot max 10 A
- Kan worden aangesloten op PC



€ 635,00

ULTRASONIC DIKTEMETER

- Probe diameter: 8 mm
- Meet de dikte van allerhande homogene materialen zoals metalen, glas en kunststoffen
- Aanbevolen wanneer slechts van één kant het meetstuk kan worden benaderd (Buizen, tanks, glas, enz)
- Automatische shut-off na 2 minuten

Order nr.		153220108 
Orig. nr.		LIMIT610
AC stroomsterkte	ACA	600-6.000 μ A-60-600 mA-6-10A
AC stroomsterkte: resolutie/ nauwkeurigheid	mA	0,1 μ A +/-1,2% +5
AC Voltage	ACV	6 - 60 - 600 - 750V
DC stroomsterkte	DCA	600-6.000 μ A-60-600mA-6-10A
DC Voltage	DCV	60-600 mV-6-60-600-1.000 V
Capaciteit	F	40-400 nF-4-40-400-4.000 μ F
Frequentie	Hz	10Hz-10MHz
Weerstand	Ω	600 Ohm-6-60-600 K Ohm-6-60 M Ohm
Prijs	€	143,00
Promoprijs	€	133,00

Order nr.		144840303 
Orig. nr.		LIMIT 5600
Bereik	mm	0,75 - 400
Probe diameter	mm	8
Nauwkeurigheid 1-10mm	mm	0,01
Nauwkeurigheid 10-100mm	mm	0,1
Nauwkeurigheid 100-250mm	mm	0,1
Temperatuur	°C	0 - 40
Vochtigheid	RH%	0 - 80
Nauwkeurigheid		+0.5% +0.05mm
Gewicht	kg	0,92
Prijs	€	635,00

PROMO ✓

€ 78,50

—€ 88,90—

DIGITALE MULTIMETER EN AMPÈREMETER CAT II 600V 400A AC

- Spanning - DC/AC voltage
- Weerstand - AC ampère en Ohm
- Roterende functieknop voor manuele instelling
- Diode test; Continuïteitstest met zoemer
- Opslaan van gegevens
- Waarschuwing bij lage batterij



Order nr.		128560109 
Orig. nr.		LIMIT20
AC stroomsterkte	mA	2 - 20 - 200 - 400A
AC Voltage	ACV	2 - 20 - 200 - 600V
DC Voltage	DCV	200mV - 2 - 20 - 600V
Weerstand	Ω	200 Ohm-2-20-200 K Ohm 2-20 M Ohm
Prijs	€	88,90
Promoprijs	€	78,50

DIGITALE MULTIMETER EN AMPÈREMETER CAT II 600V 1.000A AC/DC

- Spanning - DC/AC voltage
- Weerstand - AC/DC ampère en Ohm
- Frequentie - Herz
- Roterende functieknop voor manuele instelling
- Diode test; Start stroommeting, Max / Min functie
- Ware RMS voor wisselspanning AC, hoge nauwkeurigheid
- Continuïteitstest met zoemer; Opslag gegevens



Order nr.		144860103 
Orig. nr.		LIMIT23
AC stroomsterkte	mA	66 - 1.000A
AC Voltage	ACV	6,6 - 66 - 600V
DC stroomsterkte	DCA	66 - 1.000A
DC Voltage	DCV	6,6 - 66 - 600V
Frequentie	Hz	660Hz-6,6-66-660KHz-6,6-66MHz
Weerstand	Ω	660 Ohm-46,6-66-600K Ohm-6,6-66M Ohm
Arbeidscyclus	%	0,1 - 99,9
Prijs	€	304,00

€ 304,00



€ 378,00

ELEKTRONISCHE PAKJESWEEGSCHAAL TOT 30KG

- Display en RVS weegplaat afzonderlijk
- De weegschaal kan vrijstaand worden gebruikt of bevestigd aan een muur of op een voet
- Duidelijk onder hoek gezette display met 25 mm hoge digits met achtergrond verlichting
- Nulfunctie, weegeenheid, tarra, netto/bruto gewicht
- Oplaadbare batterij (werkzaam 80 uur) of netstroom gevoed

Order nr.		109290031 
Orig. nr.		LE2-30
Capaciteit	kg	30
Gradatie	g	10
Nauwkeurigheid	g	10
Afmetingen weegplaat	mm	315 x 325
Prijs	€	378,00

€ 74,90

IR THERMOMETER CONTACTLOOS

- Instelbare emissiviteitsfactor voor verschillende materiaaloppervlakken
- Registreert de maximale en minimale temperaturen, verstelbaar tussen °C en °F
- Omgekeerd LCD-display met 8mm hoofdcijfers



Order nr.		272840109 
Orig. nr.		LIMIT94
Bereik IR	°C	-50 tot +380
Emissiviteit		0,10 - 0,95
Meetopp./afstand		12:1
Werktemperatuur	°C	0 - 50
Resolutie	°C	0,1
Afmetingen (l x b x h)	mm	96 x 35 x 131
Gewicht	kg	0,13
Prijs	€	74,90

DIGITALE SCHUIFMAAT MET UNIEKE FLEXIBELE DISPLAY

- Unieke, **gepatenteerde verdraaibare** display
- ABS systeem, RVS, LCD display (7,5mm), 4 functies
- Processor met update snelheid (1,5m/sec)
- Schakelen tussen metriek en inch, volgens DIN862

Order nr.		263990103	263990202	263990301
Orig. nr.		263990103	263990202	263990301
Meetlengte	mm	150	200	300
Hoogte cijfers	mm	7,5	7,5	7,5
Lengte onderste bek	mm	41	50	60
Lengte bovenste bek	mm	21	24	26
Nauwkeurigheid	mm/inch	0,01/0,0005	0,01/0,0005	0,01/0,0005
Gewicht	kg	0,25	0,30	0,40
Prijs	€	170,00	242,00	326,00

PATENTED

Flip model



DIN 862

Vanaf **€ 170,00**

Bekijk de video op www.vynckier.biz



SCHUIFMAAT AUTOLOCK

- Maattabel op de rugzijde
- 4 weg meting binnen/buiten

Order nr.		69509010	701001042	701001026	701001028
Orig. nr.		CSP2039	CSP2049	CSP3039	CSP3049
Lengte	mm	200	200	300	300
Nonius beneden	mm	1/20	1/50	1/20	1/50
Nonius boven	inch	1/128"	1/1.000"	1/128"	1/1.000"
a	mm	50	50	60	60
b	mm	17	17	25	25
d	mm	16	16	17	17
Prijs	€	52,50	54,50	95,50	102,00

Overall gehard

RVS uitvoering

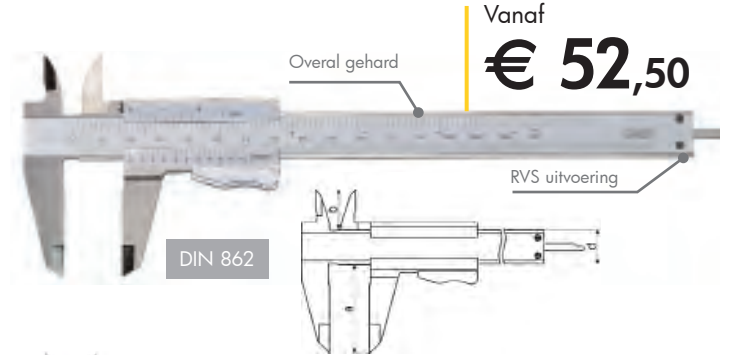

DIN 862

Vanaf **€ 52,50**

KLASSIEKE SCHUIFMAAT IN WERKPLAATSSTAAL

- Tolerantie volgens DIN862, met topspitsen en dieptemeter
- Matverchroomde schaal en nonius, momentverstelling, mm/inch graduatie
- Nonius 0,05mm

Order nr.		119090108
Orig. nr.		CALB150
Meetlengte	mm	0 - 150
Lengte bek	mm	40
Gewicht	kg	0,19
Prijs	€	22,90
Promoprijs	€	19,90

PROMO ✓



DIN 862

€ 19,90

— € 22,90 —

KLASSIEKE SCHUIFMAAT, MONOBLOC IN ROESTVRIJ STAAL

- Tolerantie volgens DIN862, met topspitsen en dieptemeter
- Matverchroomde schaal en nonius, momentverstelling, mm/inch graduatie
- Nonius 0,05mm

Order nr.		26700302
Orig. nr.		CALMON150
Meetlengte	mm	150
Lengte bek	mm	40
Gewicht	kg	0,19
Prijs	€	41,90
Promoprijs	€	34,50

PROMO ✓

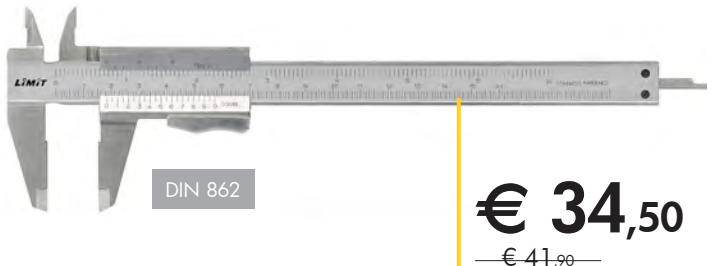

DIN 862

€ 34,50

— € 41,90 —

DIGITALE SCHUIFMAAT IN ROESTVRIJ STAAL

- DIN 863, met boven- en onderbekken, mm/inch omstelbaar, met reset knop, vaststelschroef en dieptemeter
- Schakelt automatisch uit
- Batterij 3V type CR2032

Order nr.		190140400	190140509	190140608
Orig. nr.		CAD150CDH	CAD200CDH	CAD300CDH
Meetlengte	mm	150	200	300
Lengte bek	mm	40	40	40
Hoogte cijfers	mm	8	8	8
Resolutie	mm	0,01	0,01	0,01
Gewicht	kg	0,31	0,42	0,66
Prijs	€	68,90	106,00	167,00
Promoprijs	€	59,90		

PROMO ✓



DIN 863

Vanaf **€ 59,90**

— € 68,90 —

€ 486,00

DIGITALE CONTROLE SCHUIFMAAT MET INDUCTIEF MEETSISTEEM

- Inductief meetsysteem: contactloos scannen, geen beperking bij water, olie, stof en ongevoelig voor magnetische velden
- IP65: bestand tegen water en stof, gemaakt uit roestvrij staal RVS, gehard en geslepen, met fijnafstelling en vastzetschroef

Order nr.	Orig. nr.	Meetlengte (mm)	Lengte bek (mm)	Nauwkeurigheid (mm)	Gewicht (kg)	Prijs (€)
702027090	CADC520	0 - 500	200	0,05	1,80	486,00

Vanaf

€ 30,90



GRADENBOOG / GRADENMETER 180°

- Uit speciaal staal
- Met halfronde open grondplaat
- Matverchroomde schaal in cm
- Met degelijke stelschroef

Order nr.	Orig. nr.	Diam. gradenboog (mm)	Lengte been (mm)	Prijs €
25480104	GB80	80	120	30,90
25480203	GB120	120	150	33,50
25480302	GB150	150	200	43,50
25480401	GB200	200	300	51,50
25489010	GB250	250	500	90,90
25489020	GB300	300	600	122,00

Vanaf

€ 56,90



HARTZOEKER

- Koolstofstaal
- Matverchroomd
- Tolerantie 0,3 mm
- Geschikt voor markeren van centers, plaaieinden of ronde stukken
- Kan worden gebruikt als blokwinkelhaak of T-haak

Order nr.	Orig. nr.	Lengte blad (mm)	Lengte basis (mm)	Voor assen diameter	Prijs €
25429100	HZ10070	100	70	90	56,90
25429150	HZ150130	150	130	200	66,50
25420209	HZ200150	200	150	220	81,90
25429250	HZ250160	250	160	230	116,00
25429300	HZ300180	300	180	280	150,00

Vanaf

€ 13,50



WINKELHAAK 90° ZONDER VOET

- Vlakke uitvoering zonder voet
- Speciaal staal en verzinkt
- Vervaardigd uit 1 stuk
- 1250 - 1500 - 2000 mm: gepolierd, niet verzinkt

Order nr.	Orig. nr.	Lang been (mm)	Kort been (mm)	Prijs €
25389010	WHP10070	100	70	13,50
25389020	WHP150100	150	100	13,50
25380304	WHP200130	200	130	13,50
25389030	WHP250160	250	165	16,90
25380502	WHP300180	300	180	18,50
25389040	WHP400230	400	230	22,50
25380700	WHP500280	500	280	24,90
25380809	WHP600330	600	330	27,50
25389050	WHP750375	750	375	35,90
25381005	WHP5001000	1.000	500	49,50
25389060	WHP1250625	1.250	625	95,50
25381104	WHP1500750	1.500	750	155,00

Vanaf

€ 14,50



PRECISIE BLOKWINKELHAAK DIN875/2

- Uit koolstofstaal
- Werkplaatskwaliteit
- Met zware blok basis
- Geslepen aan beide zijden

Order nr.	Orig. nr.	Lang been (mm)	Kort been (mm)	Lengte basis (mm)	Prijs €
25319100	BWH10070	100	70	20 x 10	14,50
25319150	BWH150100	150	100	25 x 13	19,50
25319200	BWH200130	200	125	28 x 16	22,50
25319250	BWH250160	250	160	31 x 18	26,90
25319300	BWH300175	300	175	33 x 21	33,90

Vanaf

€ 15,90



WINKELHAAK 90° MET VOET

- Speciaal staal en verzinkt (1.250 mm, niet-verzinkt)
- Vervaardigd uit 1 stuk
- Het controleren en aftekenen van rechte hoeken

Order nr.	Orig. nr.	Lang been (mm)	Kort been (mm)	Prijs €
25341000	WHV10070	100	70	15,90
25342500	WHV250160	250	165	24,90
25343000	WHV300180	300	180	30,90
25344000	WHV400230	400	230	37,90
25455000	WHV500280	500	280	42,50
25456000	WHV600330	600	330	56,90
25457500	WHV750375	750	375	74,90
25450100	WHV5001000	1.000	500	100,00
25450125	WHV1250625	1.250	625	250,00

Vanaf

€ 35,90



FLENSHOEKHAAK

- Uit koolstofstaal
- Verzinkt
- Werkplaatskwaliteit

Order nr.	Orig. nr.	Afmetingen (mm)	Prijs €
25410200	FH300	300 x 300	35,90
25410309	FH400	400 x 400	43,50
25410408	FH500	500 x 500	50,50
25419600	FH600	600 x 600	56,90
25419800	FH800	800 x 800	92,90
25419010	FH1000	1.000 x 1.000	179,00
25419020	FH1500	1.500 x 1.500	293,00

PROMO ✓



€ 3,16
~~€ 3,74~~

€ 6,00

KRASPEN MET HARDMETALEN KRASPUNT

	1	2
Order nr.	24741001	24750101
Orig. nr.	KPK20	KPK30
Lengte mm	150	130
Kwaliteit	K20	K30
Prijs €	3,74	6,00
Promoprijs €	3,16	



AUTOMATISCHE KRASPEN MET VERGRENDING

- Verwisselbare hardmetalen punt

Order nr.	24821001
Orig. nr.	KPK20150
Lengte mm	150
Kwaliteit	K20
Prijs €	8,68

Vanaf
€ 30,50



PRECISIE AFSCHRIJFLINEAAL

- Vlakke uitvoering in werkplaatsstaal, matverchromde mm schaalverdeling, gehard snijvlak

Order nr.	23790108	23790207
Orig. nr.	ASL200	ASL300
Verstelbare lengte mm	200	300
Breedte mm	40	40
Gewicht kg	0,28	0,58
Afmetingen (l x b x h)	200 x 40 x 20	300 x 40 x 20
Prijs €	30,50	36,90

Vanaf
€ 40,50

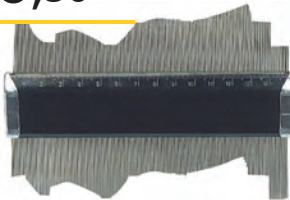

PROFIELMAL

- Ronde pinnen in roestvrij staal
- Om een afdruk te maken van het gewenste profiel bij ronde of onregelmatige lijnen
- Bij het leggen van tapijt en vloeren, het maken van kasten en banken, bochten, etc

Order nr.	97390108	97390207
Orig. nr.	PFM150	PFM300
Lengte mm	150	300
Maximum profieldiepte mm	48	105
Prijs €	40,50	117,00

Vanaf
€ 13,50



DIN 1451

CIJFERSTEMPELSET 0 - 9 TOT 120 KP/MM²

- Gehard aan de graveerzijde volgens 58-61 HRC
- Afgeschuinde randen naar het stempeloppervlak voor verbeterde nauwkeurigheid

Order nr.	Orig. nr.	Hoogte cijfers mm	Schacht vierkant mm	Prijs €
17330101	CSS2	2	6	15,90
17330200	CSS3	3	6	13,50
17330309	CSS4	4	7	13,50
17330408	CSS5	5	8	16,90
17330507	CSS6	6	9	16,90
17330606	CSS8	8	11	28,90
17330705	CSS10	10	12	49,50
17330804	CSS12	12	14	55,50

DIN 1451



Vanaf
€ 37,90

LETTERSTEMPELSET A - Z EN "&" TOT 120 KP/MM²

- Gehard aan de graveerzijde volgens 58-61 HRC
- Afgeschuinde randen naar het stempeloppervlak voor verbeterde nauwkeurigheid

Order nr.	Orig. nr.	Hoogte letters mm	Schacht vierkant mm	Prijs €
17350109	STA2	2	6	37,90
17350208	STA3	3	6	37,90
17350307	STA4	4	7	37,90
17350406	STA5	5	8	50,50
17350505	STA6	6	9	50,50
17350604	STA8	8	11	73,90
17350703	STA10	10	12	102,00

€ 21,90
~~€ 22,90~~



PROMO ✓

SPANNINGSDETECTOR

- Detecteert of er al of niet spanning (AC) aanwezig is
- Geen contact vereist
- LED lamp en zoemgeluid (afzetbaar) in geval van contact
- Veiligheidsisolatie: CAT IV 1000V

Order nr.	14501014
Orig. nr.	LIMIT100
Spanning AC	90 - 1.000
Gewicht kg	0,09
Afmetingen (l x b x h) mm	18 x 150 x 20
Prijs €	22,90
Promoprijs €	21,90

€ 87,50



SPANNINGSTESTERS TOT 690 V

- Met aanduiding van draaiveldrichting en onderscheid tussen fase en neutre
- Test de werking van een aardlekschakelaar
- Aanduiding DC polariteit met +/-
- Veiligheidsisolatie CAT IV 600V, IEC 61010, beschermingsgraad IP65

Order nr.	144890100
Orig. nr.	LIMIT110
Spanning DC/AC	12 - 690
Gewicht kg	0,33
Afmetingen (l x b x h) mm	260 x 56 x 20
Prijs €	87,50

€ 90,50
~~€ 101,00~~



SPANNINGSTESTERS TOT 690 V MET DISPLAY

- Met aanduiding van draaiveldrichting en onderscheid tussen fase en neutre
- Test de werking van een aardlekschakelaar
- Aanduiding DC polariteit met +/-
- Veiligheidsisolatie CAT IV 600V, IEC 61010, beschermingsgraad IP65
- Aanduiding van het reële voltage op een display en eveneens via LED-lampjes in 7 niveaus

Order nr.	144890209
Orig. nr.	LIMIT112
Display	Ja vanaf 24V
Spanning DC/AC	12 - 690
Gewicht kg	0,33
Afmetingen (l x b x h) mm	260 x 56 x 20
Prijs €	101,00
Promoprijs €	90,50

ONTDEK AL ONZE NIEUWE PRODUCTEN



MW TOOLS ✓
KRACHTIGE LITHIUM
POWERBANK 230 V MET
STABIELE, VEILIGE EN
DRAAGBARE ENERGIE

► pag. 96



aircraft
MOBIELE, DIRECT
AANGEDREVEN
COMPRESSOR

► pag. 101



MW TOOLS ✓
INFRAROOD DIESELSTRALER 16 KW

► pag. 163



MW TOOLS ✓
INFRAROOD GASSTRALER

► pag. 166



MW TOOLS ✓
157-DELIGE
GEREEDSCHAPSET

► pag. 269



MW TOOLS ✓
WERKBANK MONOBLOC

► pag. 245



holzstar
CILINDERSCHUURMACHINE 555 MM
VARIABLE DOORVOERSNELHEID

► pag. 115



THE PLACE TO BE FOR THE METAL INDUSTRY

WWW.VAMATEC.BE